

**O‘ZBEKISTON RESPUBLIKASI
TURIZM VA SPORT VAZIRLIGI**

**O‘ZBEKISTON RESPUBLIKASI OLIY VA
O‘RTA MAXSUS TA‘LIM VAZIRLIGI**

**JISMONIY TARBIYA VA SPORT BO‘YICHA MUTAXASSISLARNI
QAYTA TAYYORLASH VA MALAKASINI OSHIRISH INSTITUTI**

I. A. Tursunaliyev

Sport o‘yinlari

**DARSLIK
BAKALAVR YO‘NALISHI UCHUN**



TOSHKENT 2021

UO'K 796 (075.8)
KBK 75.5ya7
T 91

Tursunaliyev, I. A.

T 91 Sport o'yinlari [Matn]: darslik / I. A. Tursunaliyev. -Toshkent:

Umid Design, 2021.- 32 b.

ISBN 978-9943-7291-1-7

Ushbu darslik Jismoniy tarbiya va sport bo'yicha oliy ta'lim muassasalarida tahsil olayotgan bo'lajak mutaxassisning ijtimoiy shakllanishi, uning jismoniy barkamollikka erishishi, individual, shaxsiy va professional sifatlarni faol takomillashtirish vositasi sifatida xizmat qiladi. Jismoniy tayyorgarligi darajasini oshirish, maxsus bilimlar, harakatlanish malakalari va ko'nikmalari tizimi egallab olish bo'lajak mutaxassislarning professional faoliyatida psixofizik tayyorgarligini ta'minlaydi, ularga jismoniy tarbiya vositalari xamda metodlaridan yuksak darajada ish bajaruvchilik qobiliyatini va ijodiy ta'minlash uchun o'z mehnat jamoalarida sog'lom turmush tarzini jismoniy tarbiya va sportni targ'ib qilishda ulardan faol foydalanishga imkon beradi.

Darslik O'zbekiston Respublikasi Oliy va o'rta maxsus ta'lim vazirligining 2021-yil 1-martdagi 110-sonli buyrug'i 3-ilovasi bilan nashrga tavsiya etilgan.

UO'K 796 (075.8)
KBK 75.5ya7
T 91

ISBN 978-9943-7291-1-7

© I.A.Tursunaliyev, 2021
© «UMID DESIGN» nashriyoti, 2021

***Jismoniy va ma'naviy yetuk
yoshlar-ezgu maqsadlarimizga
yetishda tayanchimiz va
suyanchimizdir***

***O'zbekiston Respublikasi
Prezidenti Sh.M. Mirziyoyev***

KIRISH

O'zbekiston Respublikasida Oliy va o'rta maxsus, kasb-hunar ta'limi tizimida Oliy o'quv yurtlarini tubdan isloh qilish, soha xodimlariga zarur shart-sharoitlar yaratish, ta'lim mazmuni va sifatini takomillashtirish hamda oshirishga bevosita ta'sir ko'rsatuvchi omillardan biri sifatida talabalarni o'qitishdagi fanlar bo'yicha Davlat ta'lim standartlari talablari asosida adabiyotlarning yangi avlodini yaratish vazifasi turibdi.

2017-2021 yillarda O'zbekiston Respublikasini rivojlantirishning beshta ustuvor yo'nalishlarida Yoshlarga oid davlat siyosatini takomillashtirishda ularni jismonan sog'lom, ruhiy va intellektual rivojlangan, mustaqil fikrlaydigan, qat'iy hayotiy nuqtai-nazariga ega, Vatanga sodiq yoshlarni tarbiyalash, demokratik islohotlarni chuqurlashtirish va fuqarolik jamiyatini rivojlantirish jarayonida ularning ijtimoiy faolligini oshirish yosh avlodning ijodiy va intellektual salohiyatini qo'llab-quvvatlash hamda amalga oshirish, bolalar va yoshlar o'rtasida sog'lom turmush tarzini shakllantirish, ularni jismoniy tarbiya va sportga keng jalb etish¹ belgilab qo'yilgan.

Jismoniy tarbiya va sport oliy ta'lim muassasalarida bo'lajak mutaxassisning ijtimoiy shakllanishi, uning jismoniy barkamollikka erishishi, talabalar uchun muhim individual, shaxsiy va professional sifatlarni faol takomillashtirish vositasi sifatida xizmat qiladi. Jismoniy tayyorgarligi darajasini oshirish, maxsus bilimlar, harakatlanish malakalari va ko'nikmalari tizimi egallab olish bo'lajak mutaxassislarning professional faoliyatida psixofizik

¹ 2017-2021 yillarga mo'ljallangan harakatlar strategiyasi

tayyorgarligini ta'minlaydi, ularga jismoniy tarbiya vositalari xamda metodlaridan yuksak darajada ish bajaruvchilik qobiliyatini va ijodiy ta'minlash uchun o'z mehnat jamoalarida sog'lom turmush tarzini jismoniy tarbiya va sportni targ'ib qilishda ulardan faol foydalanishga imkon beradi.

Ushbu darslik o'quv materiallarining mosligini, jismoniy mashqlar shug'ullanish ketma-ketlik tartibini va maktab, akademik litseylar hamda kasb-hunar kollejlari o'quvchilarining jismoniy tarbiya dasturlari bilan o'zaro bog'liqligini ta'minlaydi. Talabalarni jismoniy tarbiyalashning maqsad va vazifalari oliy ta'lim muassasalarida jismoniy tarbiyaning maqsadi turli tashkiliy pedagogik shakllarida, pedagoglar jamoasi bilan o'zaro hamkorlikda talabalarni jismonan tarbiyalash masalasini tashabbuskorlik bilan ijodiy va malakali hal etishga qodir bo'lgan rivojlangan jismoniy mukammal pedogog-tarbiyachi shaxsini shakllantirish hisoblanadi.

Jismoniy tarbiya va sport ta'limi vazifalari (o'qitish, tarbiyalash, sog'lomlashtirish) quyidagilar yordamida amalga oshiriladi:

- talabalarda shaxsini har tomonlama rivojlantirishda jismoniy tarbiyaning o'rni haqida zamonaviy qarashlar va ishonchini shakllantirish;

- o'z-o'zini jismoniy takomillashtirishga ehtiyojni tarbiyalash va sog'lom turmush motivatsiyalarini rivojlantirish;

- asosiy jismoniy sifatlarini va psixomotor qobiliyatlarini rivojlantirish;

- kasbiy (professional) kasaliklarini oldini olish uchun jismoniy tarbiya vositalaridan foydalanishga o'rgatish;

- yoshlar shaxsining har tomonlama rivojlantirish uchun talabalarni jismoniy tarbiya va sport faoliyatiga jalb etish;

Talabalarni bilimlari, malaka va ko'nikmalariga qo'yiladigan talablar:

- nafaqat o'quv jadvalida ko'rsatilgan kunlar va soatlarda muntazam ravishda jismoniy tarbiya bo'yicha mashg'ulotlarda qatnashish balki muntazam ravishda;

- o'zining jismoniy tayyorgarligini oshirib borish;

- pedagogik nazorat mashqlari va meyorlarini bajarish, ko'rsatilgan muddatlarda jismoniy tarbiya bo'yicha jismoniy tayyorgarlik nazoratni topshirish;

- o'qish, dam olish va ovqatlanish ratsional rejimiga amal qilish;
- doimiy ravishda gigiyenik va ishlab chiqarish gimnastikasi bilan shug'ullanish, o'qituvchilarning muhim maslahatlaridan foydalanib, mustaqil ravishda jismoniy mashqlar va sport bilan shug'ullanish;

- o'quv guruhlarida, kursda, fakultetda, oliy ta'lim muassasasi va boshqalarda ommaviy sog'lomlashtirish jismoniy tarbiya va sport tadbirlarida faol ishtirok etish;

- belgilangan muddatda tibbiy ko'rikdan o'tish, sog'lig'i va jismoniy rivojlanish, jismoniy tayyorgarligi holatini o'zi nazorat qilib borish;

- o'quv jadvalida kiritilgan jismoniy tarbiya bo'yicha mashg'ulotlarni o'quv vazifasi sifatida emas, balki faol dam olish va boshqa fanlar bo'yicha og'ir aqliy ishlardan so'ng kuchlarini tiklash va bo'lajak mashg'ulotlariga tayyorgarlik vositasi sifati qabul qilish (tushunish).

Talaba-yoshlarning ta'lim olishlari va ularni doimo sog'lom bo'lishlari davlat qonunlari bilan muhofaza qilish, bo'lajak mutaxassislarning porloq kelajagini ta'minlash, deb talqin qilish lozim. Shu tufayli barcha talaba-yoshlar qayerda ta'lim olmasin, ularga berilgan imtiyozlardan maqsad yo'lida foydalanish, jismoniy kamolotni ta'minlash zarur bo'ladi va bu bilan jismoniy tarbiyaning ijtimoiy va tarixiy mohiyatlarini yanada ko'targan, uni imkon boricha, inson hayotidagi yuksak omil ekanligini kelajakka meros qilib qoldirishga hayotiy tajriba va amaliyot asos bo'ladi.

Shu sababdan Respublika sportining istiqbolidagi asosiy manbalarning holati va uni rivojlantirish omillaridan xabardor bo'lish muhim vazifalardan biri bo'lib hisoblanadi.

Davlat dasturining ishlab chiqilishi yoshlarning jismoniy va ma'naviy sog'lom o'sishi, ularning eng zamonaviy intellektual bilimlarga ega bo'lgan, uyg'un rivojlangan insonlar bo'lib yetishi yo'lida barchamizdan aniq maqsadga yo'naltirilgan sa'y-harakatlarni talab etadi.



1.1. Basketbolning paydo bo'lishi va rivojlanishi

Basketbolga o'xshab ketadigan o'yin to'g'risidagi dastlabki ma'lumotlar eramizdan avvalgi VII asrga oiddir. Meksikadagi ilk indeeslar qabilasi **“pok-to-pok”** deb atalgan o'yinni qiziqib o'ynashgan. Ushbu o'yinning butun mohiyati o'yinchilarning to'pni halqa ichiga tushirishdan iborat



1-rasm. Pok-to-pok o'yini

bo'lgan “to'p” o'rnida kauchukdan tayyorlangan dumaloq shardan foydalanishgan, uni halqaga “tushurish” uchun faqat tirsaklar bilan yoki son bilan sharni urish lozim bo'lgan. Bunga halqaning hiyol baland joyiga o'rnatilganligini va buning ustiga yerga nisbatan tik ya'ni perpendekulyar tarzda joylashtirilganligini qo'shadigan bo'lsak, u holda halqaga tushirilgan birgina “to'p” – shar butun o'yinning taqdirini xal qilgan bo'lsa kerak. Oradan ancha vaqtlar o'tib, eramizning XVI asriga kelganda meksikalik “basketbolchilar” bu o'yinni takomillashtirdilar. O'yin ijodkorlari zilday og'ir kauchukdan tayyorlangan to'p-sharni devorga o'rnatilgan tosh halqa orqali o'tkazishni ko'zda tutgan edilar. Muvaffaqiyatli harakat qilib to'pni halqaga tushirgan o'yinchi tomoshabinlarning istalgan birining libosini o'ziga “sarpo” qilib olish huquqiga ega bo'lar edi. O'yinda yutkazgan jamoaning kapitani esa ko'pincha shafqatsiz jazoga mahkum etilar, uning boshini tanasidan judo qilar edilar.

1603 yilda Bryuis tomonidan ishlangan gravyurada basketbolga o'xshagan o'yin aks ettirilgan, Vet esa “Sport ensiklopediyasi” (1818 y.) degan kitobda Floridada odamlar qiziqib o'ynaydigan o'yin bayon etilgan: kimki savatchaga ko'proq tushirsa o'sha yutgan hisoblangan, savatcha esa baland ustunning eng uchiga mahkam o'rnatib qo'yilgan.

Ancha keyinroq basketbolning hozirgi zamon o'yinini esalatadigan to'p bilan o'ynaladigan o'yin turi paydo bo'lgan.

Masalan, Spartada shunga o'xshagan "episkirus" deb atalgan o'yin, Qadimgi Rimda – "harpastum" deb atalgan o'yin, Italiyada – "halqaga tushirish" o'yinlari o'ynalgan.

Qadim-qadim zamonlardan beri to'p bilan o'ynaladigan ko'hna o'yinlar yer sharidagi juda ko'p xalqlar hayotida alohida o'rin egallab turgan.

Ilk jamoa tizimi paydo bo'lgan dastlabki davrlarda o'yinlar zamonning og'ir turmush sharoitiga chidash uchun odamlarni jismoniy chiniqishiga yaxshi yordam bergan, ularning mehnat faoliyatida ham va maishiy turmushida ham bunday o'yinlar muhim ahamiyat kasb etgan.

Keyinchal ik odamlar qabila-qabila bo'lib yashaydigan davrlarga kelib, turli o'yinlar, ayniqsa, koptok – to'p bilan o'ynaladigan o'yinlar asta-sekin mehnat faoliyatidan ajralib chiqqan hamda turli ko'ngilochar o'yinlar, raqslar, bayram tantanalari atributlari qatoridan o'rin olib, marosim tadbirlaridan biriga aylanadi.

Turli o'yinlar, shu jumladan, basketbol o'yini ham umumiy hususiyatlari bilan ajralib turgan, lekin odamlar o'rtasidagi turlicha qarashlar, cheklangan kiritaklik singari mahdudlik ko'rinishlari salbiy ta'sir ko'rsatib o'yinlarning keng miqyosda rivojlanishiga imkon bermagan.

Hozirgi zamon basketbol o'yinining rivojlanish tarixi 1891 yilning dekabr oyidan boshlangan. Sprigfild shahridagi (AQSH, Massachusets shtati) hristian – ishchilar maktabi (hozirgi Springfild kolledji)ning anatomiya va fiziologiya o'qituvchisi doktor Djeym A.Neysmit talabalarning qish faslidagi jismoniy mashg'ulotlarini bir qator jonlantirishga qaror qildi. Neysmit tomonidan ijro qilingan o'yinning dastlabki varianti beshta asosiy shartdan va 13 ta asosiy qoidalardan iborat bo'lgan. O'sha o'yinning dastlabki qoidalari 1892 yil 15 yanvarda "Uchburchak" ("Triugolnik") degan gazeta sahifalarida bosilib chiqadi. Neysmit yangi o'yin uchun futbol to'pini tanlaydi, chunki bu to'pni qo'l bilan



2-rasm.Djeym A.Neysmit

ilib olish oson bo'lib, uni oshirish qiyin hamda yerga urilgan vaqtda to'p yerdan doimo yuqoriga otilib o'ynashi unga ma'qul bo'lgan.

Bunday o'yinning avj olishi hozirgi zamon basketboli ishqibozlarini hayron qoldirishi mumkin (aytmoqchi, o'sha zamonlarda ham o'yinning nomi huddi hozirgi singari: "basketbol" deb yozilgan). Neysmit shaftoli terishga mo'ljallangan savatchani zal ichidagi balkonga o'rnatib qo'ygan, savatchaning yonidagi narvon ustida farrosh o'tirgan. Uning vazifasi muvafaqiyatli tashlangan va savatchaga tushirilgan to'pni savatcha ichidan olib, pastga o'yinchilarga uzatib turishdan iborat bo'lgan.

1891 yil 21 dekabrda Springfild kolledjining gimnastika zalida basketbol bo'yicha birinchi match o'tkaziladi. Matbaa manbalari bu o'yinning uch hil tug'ilish sanasini qayd etadilar: 1891 yil 21 dekabr, 1892 yilning 15 va 20 yanvari. "O'yin yaratuvchi"ning ta'kidlanishiga esa birinchi uchrashuv 1891 yilning "rojdestvo" bayrami oldidan o'tkazilgan ekan.

Guruhda 18 kishi bor edi. Shuning uchun o'yinda har biri 9 kishidan iborat 2 jamoa ishtirok etdi. O'yin ko'pchilikka shu qadar ma'qul bo'ldiki, tez orada o'yin qoidasidan nusha ko'chirib berishni so'rab Neysmitni holi-joniga qo'yishmadi. Keyinroq, 1892 yilda u o'z o'yinining birinchi "Qoidalar kitobi"ni nashr ettirdi. Unda 13 ta asosiy band bo'lib, ularning ko'pchiligi bizning hozirgi kunlarimizda ham amal qilmoqda. Prinsip jihatdan u "Qoidalar"ning hozirgilaridan farqi to'pni "olib yurish" qoidalari deb hisoblash mumkin.



3-rasm. Birinchi basketbol jamoasi

Neysmit o'yinda ishtirok etuvchilar sonini qat'iy ravishda cheklab qo'ymagan. Uning ta'rificha, o'yinda uch kishidan boshlab 40 kishigacha qatnashishiga ruhsat berilgan. Holbuki, eng maqbul mezon har jamoada 9 kishi bo'lishi edi. Futbol o'yinidan nusxa ko'chirib o'yinchilarni uchta hujumchiga uchta himoyachiga ajratib qo'yilgan edi.

Ularga faqat o'z "zonalarida" o'ynashga ruhsat berilgan edi.

1892 yil 11 martda mana shu qoidalar asosida birinchi marta tomoshabinlar huzurida o'yin o'tkazilib, uni tomosha qilish uchun 200 kishi to'plandi. Talabalar o'z o'qituvchilari bilan o'ynaydilar va 5:1 hisobida g'olib chiqdilar.



4-rasm

Simdan to'qilgan silindr shaklidagi og'ir savatchalar

Shundan keyin o'yin keng miqyosida rivojlanib ketdi va huddi 1892 yilning o'zida Meksikada ham basketbol o'ynala boshladi. Oradan biroz vaqt o'tgach Lyu Allen Hartford shahrida noqulay savatchalarni – shaftoli terishga mo'ljallangan ushbu savatlarni bilan almashtirdi.

O'yin yildan-yilga rivojlanib borib, uning qoidalari ham ancha takomillashtirildi. Chunonchi, 1893 yilda birinchi marta shitga tegib qaytadigan va to'pni tomoshabinlar orasiga borib tushishdan saqlaydigan qurilma va unga to'r xal ta biriktirilgan temir halqa o'rnatildi. Shitning kattaligi 3,6h1,8 m bo'lgan. **Oradan bir yil o'tgach, to'pning kattaligi oshirilib aylanasining uzunligi 30-32 dyuymga (76,2-81,8 sm)ga etkazildi.** 1895 yilga kelib o'yin qoidalariga jarima to'pi tashlash kiritildi. Jarima to'pi 15 fut (5,25 sm) masofadan turib tashlanar edi.

Oradan ko'p o'tmay savatcha hozirgi zamon shaklini oladi, lekin shit esa o'zining hozirgi kattaligiga 1895 yilda erishadi. Ayni maxal da shitni oq rangga bo'yab qo'yganlar, 1909 yilga kelib esa shitni

yaltiroq plastinadan tayyorlay boshlaganlar. Maydonda to'pni olib yurish qoidasi 1896 yilda kiritilgan. To'pni tortib olish ham unga qiyin emas edi. Oradan uch yil o'tgach, basketbolda foydalanilayotgan futbol to'pi mahsus tarzda tayyorlangan basketbol to'piga almashtirildi.

O'yin texnikasining tez takomillashishi va o'yinchilar harakatchanligining ortib borishi shunga olib keldiki, 1896 yilda jamoalar tarkibini 5,7 yoki 9 o'yinchi bilan cheklab qo'yish to'g'risida bir bitimga kelishildi. O'yinda necha kishilik jamoa ishtirok etishi o'yin maydonining kattaligiga bog'liq bo'lgan. Tez



5-rasm. Birinchi ayollar jamoasi

orada jamoadagi o'yinchilar soni butunlay standart holga keltirildi: ya'ni bir vaqtning o'zida 5 kishidan ortiq o'yinchi qatnashishiga ruhsat etilmaydigan bo'ldi.

1892 yilning mart oyida ushbu o'yinni "ilk ihtirochi"lari jamoalari o'rtasida dastlabki o'yin o'tkaziladi. Ular Bekingem maktabining o'qituv-

chilari va stenografistlari edi. Jamoadagi o'yinchi qizlardan biri Mod Sherman bu o'yinda o'z bahtini ham topdi – u Djejms Neysmitga turmushga chiqdi.

1893 yil 22 martda juda ko'p tomoshabinlar huzurida Smit kolledjining birinchi kurs qizlari bilan ikkinchi kurs qizlari o'rtasida birinchi rasmiy o'yin o'tkazildi. Unda katta qizlar 5:4 hisobi bilan g'alaba qildilar. Qizig'i shundaki, o'yinni tomosha qilgan tomoshabinlar ishqibozlar orasida birorta ham erkak bo'lmagan. Buning sababi erkaklarga zalga kirish man etilgan bo'lib sababi basketbolchilar kalta yubkalarda o'yinga tushgan edilar.

1896 yilda qizlarning Hristian assosiasiyasi ushbu o'yinni kam harakat va qizlar uchun qulayroq qilish maqsadida basketbol bo'yicha o'yin qoidalarini qayta ko'rib chiqadi. O'sha paytdan boshlab basketboldan holi ravishda "netbol" /net – to'r, bol - to'p/ o'yini rivojlana boshlaydi.

Shu yilning o'zida AQSHda basketbol bo'yicha rasmiy musobaqalar bo'lib o'tadi. Oradan 6 yil o'tgach birinchi bor studentlarning mintaqalararo o'yini tashkil etiladi. Huddi o'sha yili Buffalo shahrida tashkil etilgan Panama – Amerika qo'shma ko'rgazmasida basketbol o'yini “eksponat” sifatida ko'rsatildi.

AQSHda tuzilgan basketbol o'yini oradan kun o'tmay Xitoy, Filippin, Angliya, Fransiya, Italiya singari dunyoning ko'p mamlakatlariga tarqalib ketadi.

Basketbolning rivojlanish bosqichlari	
I bosqich	1891-1918 yillarni o'z ichiga olib, basketbolning yangi o'yin sifatida shakllanib borish bosqichi hisoblanadi. Avvaliga gimnastika darslarini biroz jonlantirish uchun yaratilgan basketbol asta-sekin sport o'yiniga aylanib, uning o'ziga hos barcha hususiyatlari shakllana boshlaydi. Uning dastlabki rasmiy o'yin qoidalari yaratiladi. Uning o'yin texnikasi va taktikasi shakllanadi. O'yinda ishtirok etayotgan jamoa a'zolarining har biri uchun muayyan funksiya vazifalar belgilab beriladi.
II bosqich	1919-1931 yillardan iborat bo'lib, bu davr milliy basketbol federatsiyalari tashkil etilganligi bilan ajralib turadi. Bu esa basketbolning sport o'yini sifatida rivojlanib borishiga ijobiy ta'sir ko'rsatadi. Huddi shu davrda dastlabki basketbol bo'yicha halqaro turnir – musobaqalar o'tkaziladi.
III bosqich	1932-1947 yillarni o'z ichiga oladi. Bu davr butun dunyo bo'yicha basketbol o'yini har tomonlama rivojlanganligi bilan harakterlidir. Bu davrda basketbol o'yini federatsiyasi (FIBA) tashkil etiladi. Bu hodisa unutilmas voqea bilan basketbolni sportning Olimpiya turidagi o'yinlar qatoriga kiritilishi bilan birga sodir bo'ladi. Shu davrda sobiq sovet basketbolchilari ham halqaro maydoniga chiqadilar. Basketbol texnikasi va texnikasiga yangiliklar kiritiladi.

IV bosqich	1948-1965 yillarni o'z ichiga oladi. Bu yillarda butun dunyoda basketbol o'yini shiddat bilan rivojlanibgina qolmay, muayyan sakrashlar tarzidagi taraqqiyot va sport mahoratining o'sishi ham ana shu davrga to'g'ri keladi. To'pni bir qo'l bilan otish qoidasipaydo bo'ladi, raqibning hujumiga qarshi o'zini himoya qilish texnikasi va texnikasida ancha murakkab priemlar paydo bo'ladi. Mini-basketbol o'yini vujudga kelib, dunyo buylab tarqala boshlaydi.
V bosqich	1986-1990 yillarda milliy Federasiyalar soni ortadi. Milliy professional basketbol uyushmalari (NBA) paydo bo'ladi. Basketbolchilarning halqaro aloqalari mustahkamlanadi, o'yin texnikasi va texnikasida yangiliklar vujudga keladi. Musobaqalar qoidasi va hakamlik metodikasi takomillashtiriladi.

1.1.2. Xalqaro Basketbol Asossiatsiyasining (XBA) tashkil etilishi

Basketbol rivojlanishiga rahbarlik qilish vazifasini o'z zimmasiga olgan birinchi halqaro tashkilot (IAAF) Xalqaro havaskor yengil atletikachilar federasiyasi bo'lgan edi. 1926 yilning avgust oyida IAAFning Gaaga shahrida bo'lib o'tgan ushbu federasiya doirasidagi VIII kongressida to'p bilan qo'lda o'ynaladigan barcha o'yinlar ustidan nazorat qilish ishlarini olib borish uchun maxsus komissiya tashkil etiladi. IAAFda bunday o'yinlarga qiziqish paydo bo'lganiga sabab shu ediki, ko'pgina mamlakatlarda qo'l bilan o'ynaladigan to'p o'yinlari qish oylarida yengil atletikachilar trenirovkasining oddiy elementiga aylanib qolgan edi.

1928 yil avgustida Amsterdam shahrida bo'lib o'tgan IX Olimpiada o'yinlari vaqtida qo'lda o'ynaladigan to'p o'yinlari komissiyasi bazasida qo'l to'pi o'yinlarining mustaqil halqaro havaskorlar federatsiyasi (IAGF) tashkil etildi. Uning tarkibiga sportning har hil turlari bo'yicha (shu jumladan basketbol bo'yicha) uchta texnik komissiya kiritiladi. Fransuz K.Bopyunni basketbol bo'yicha komissiyaning raisi, kotibi etib esa – uning vatandoshi M.Barillni saylandilar. Mana shu komissiya basketbol rivojlanishiga

rahbarlik qilish uchun tuzilgan birinchi halqaro tashkilot edi. Lekin u bor-yo'g'i 6 yil mavjud bo'ldi. Aslini olganda u o'z zimmasiga yuklatilgan vazifani – tuzilgan dasturni bajara olmadi. Shuning uchun 1934 yilning sentyabrida IAGF jahon basketboliga rahbarlik qilishga da'vat etilgan yagona tashkilot bu FIBAdir, deb tan olishga majbur bo'lgan edi.

20 yillarning oxirida ko'pchilik mamlakatlarda milliy basketbol tashkilotlari faoliyat ko'rsata boshlagan edi. Lekin ular IAGF rahbariyati Shveysariyaning futbol va yengil atletika bilan ham mashg'ul bo'ladigan basketbol assotsiatsiyasini tan olmaydi. Bunga sabab o'z zimmasiga basketbolning rahbarlik qiluvchi organi rolini olgan ushbu tashkilot basketbol bo'yicha biror marta ham match musobaqa o'tkazmagan edi.

Mana shunga o'xshagan nohushliklar sababli bir qancha mamlakatlarning basketbol assosiasiyalarining vakillari "o'z" halqaro federasiyalarini tuzish uchun bir yerga to'planishga qaror qildilar.

Shu maqsadda 1932 yilning 10 iyulida II mamlakatning vakillari Jeneva shahriga to'plandilar. Ular Simeri Bern (AQSH) rahbarligi ostida – uning raisligida yangi federasiya ustavini va federasiyaning asosiy ish tamoyillari tasdiqlash to'g'risida qaror qabul qiladilar: unda yagona halqaro qoidalar ishlab chiqish, rasmiy halqaro birinchiliklarga, turnirlarga, havaskor jamoalar uchrashuviga rahnamolik qilish va ularni qo'llab-quvvatlash, basketbolni rivojlantirishda milliy federasiyalarga yordam ko'rsatish ko'zda tutilgan edi.

HBN rahnamoligida o'tkaziladigan birinchi yirik musobaqa bu birinchi Yevropa chempionati deb hisoblanadi (Jeneva, 1935 y.).

FIBAning va hatto ushbu federasiyaning HOQ tomonidan tan olinishi – bu hali basketbolni XI Olimpiada o'yinlari dasturiga kiritiladi degan ma'noni anglatmas edi. Argentina basketbol federatsiyasining tegishli ravishda qilgan qat'iy talablaridan keyin basketbol o'yini HOQ qarori bo'yicha bir necha yillar mobaynida sportning Olimpiada turlari ro'yxatiga kiritib kelindi. Biroq, mana shu faktning o'zi yaqin orada o'tkaziladigan Olimpiada dasturiga basketbolni avtomatik ravishda kiritilishi uchun yetarlidir, deb oldindan xulosa chiqarib bo'lmaydi. Bu masalani Berlinda o'tkaziladigan Olimpiada o'yinlari tashkiliy komiteti hal qiladi.

Basketbol masalasini hal etish uchun yana bir vaziyat to'siq bo'lishi mumkin: XI Olimpiada o'tkaziladigan mamlakat bo'lmish Germaniyada aslini olganda basketbol to'g'risida tasavvur ham yo'q, chunki bu mamlakatda basketbolga o'xshab ketadigan, lekin mutlaqo boshqa bir o'yin – kربول o'yini keng tarqalgan.

Shunga qaramay, aftidan basketbolning bayat yulduzi porlaydiganga o'xshaydi. Stokgolmdan Rimga borayotgan V.Djons yo'l-yo'lakay Berlinga o'tkaziladigan XI Olimpiada o'yinlarini o'tkazish komitetining besh sekretari Karl Diem bilan uchrashdi. Bu kishi uni yaxshi biladigan va bir vaqtlar o'tishda unga ustozlik qilgan kishi edi. Boltiq dengizi osha paromda narigi qirg'oqqa o'tilayotgan vaqtda "tomonlar" bu to'xtamga keldilar. 1934 yilning 19 oktyabrida komitet basketbolni Olimpiada o'yinlari dasturiga kiritish to'g'risidagi taklifni (buni qarangki, o'shanda hali HBA HOQ tomonidan tan olinmagan edi) ma'qullash yuzasidan o'zining yalpi majlisida qaror qabul qiladi.

Shundan keyin 1935 yilning 28 fevralida HOQning Oslo shahrida bo'lib o'tgan sessiyasi basketbol sportning Olimpiada turniriga kiritilganligi rasmiy ravishda tan olinadi.

HBA o'zi tashkil etilganidan keyin oradan 3 yildan kamroq vaqt ichida to'la mustaqillikka erishadi, hamda XOQ tomonidan sportning olimpiada turlariga kiruvchi o'yinlar federatsiyasi oilasida o'zining munosib o'rnini egallaydi.

Nazorat savollari:

1. Meksikadagi ilk qabilasiga mansub bo'lgan indeeslar qanday o'yinni qiziqib o'ynashgan?
2. Hozirgi zamon basketbol o'yinining rivojlanish tarixi qachondan boshlangan?
3. Basketbol bo'yicha birinchi match qachon va qayerda o'tkaziladi?
4. Basketbolning rivojlanish tarixi necha bosqichga bo'linadi?
5. To'pni bir qo'l bilan otish qoidasi qaysi bosqichda paydo bo'ldi?
6. Basketbol Meksikada qachondan boshlab o'ynala boshlandi?

1.2. O‘zbekistonda basketbolning rivojlanishi

O‘zbekiston sportchilarini “basketbol” degan o‘yin bilan birinchi marta Moskva instruktorlar va chaqiriq yoshidagi yigitlarni harbiy xizmatga tayyorlash maktabining bitiruvchisi Turkiston o‘lkasiga xizmat safariga yuborilgan umumta’lim vakili L.Barhash tanishtirgan. U 1920 yilning aprel oyida Skobalev (hozirgi Farg‘ona) shahrida instruktorlardan va harbiy xizmatga chaqiriq yoshiga yetayotgan o‘smirlardan iborat basketbol jamoasi tashkil etadi. Ularga o‘yin qoidasini tushuntirib namunaviy o‘yinni o‘ziga o‘tkazib ko‘rsatadi. 28x16 metrli maydonchada o‘rtasidan ikkita uzunasiga chiziq tortilgan chegara qo‘yib, har birida 9 nafardan o‘yinchi bo‘lgan ikki jamoa uchrashadi.

Toshkent shahrida basketbol jamoasini tuzgan kishi harbiy xizmatga chaqirish yoshiga yetayotgan katta yoshli o‘smirlar harbiy-jangovar maktabining o‘qituvchisi S.Stariy bo‘lgan edi. Bu yerda umumta’lim hovlisida tashkil etilgan basketbol maydonchasida 1920 yilning sentyabr oyida birinchi o‘yin bo‘lib o‘tgan edi. Unda har bir jamoada besh nafardan o‘yinchi bo‘lib to‘p o‘rnida futbol to‘pidan foydalangan edilar. Halqa o‘rniga sport maydonchasining har ikki chekkasidagi ustunlarga osib qo‘yilgan tagi teshik eski chelaklardan foydalanilgan edi.

Tashkil etilgan mana shu dastlabki namunaviy o‘yinlar mahalliy yoshlarga va jismoniy tarbiya instruktorlariga ma’qul bo‘lib, ularda katta taassurot qoldiradi. Toshkentda o‘tkazilgan o‘sha birinchi basketbol o‘yini qatnashchisi M.D.Mogilevskiyning hikoya qilishicha, yigitlar har kuni kiyib yurgan egnilarida o‘yinga tushishgan va ko‘plari yalangoyoq o‘ynashgan. O‘yin boshdan-oyoq bir-biriga to‘p otish va qo‘liga tushgan to‘pni osib qo‘yilgan eski chelakka tashlashdan iborat bo‘lgan. Bu yerda o‘yinning eng oddiy qoidalariga rioya qilinmaganligiga qaramasdan, yangi o‘yin odamlarda kuchli hayajon uyg‘otgan, vaziyatning tez-tez o‘zgarib turishi bu yerda to‘plangan o‘smirlar va yoshlarning diqqatini o‘ziga tortgan.

1920 yilning yozida va kuzida bir necha ko‘rgazmali uchrashuvlar o‘tkazildi. Yangi o‘yinga qizlar ham qiziq boshlashdi. Shu yili Andijonda jismoniy tarbiya instruktori I.Bluskiy rahbarligi ostida ayollar basketbol jamoasi tashkil etildi. Qizlar unga “Lochin” nomini berishdi.

Basketbol jamoalarining tashkil etilishi mashg'ulotlar uchun joy ko'rish zaruriyatini yuzaga keltirdi. 1921 yilda Toshkentda, Qo'qonda, Andijonda, Farg'onada komsomolning tashabbusi bilan va profsoyuzlarning faol qo'llab-quvvatlashi natijasida basketbol maydonchalari qurildi. Qayta qurilgan maydonlarning o'ziga xos tomoni shunda ediki, bunda shitlar va halqachalar yaratilgan edi. O'sha yiliyoq basketbol bo'yicha ikkita musobaqa o'tkazildi: "ikki haftalik" va "Chaqiruvgacha bo'lganlar haftaligi".

1921 yilning iyulida Toshkentda II O'rta Osiyo olimpiadasi o'tkazilayotgan vaqtda Farg'ona, Samarqand, Chernyayevning eng yaxshi ayollar basketbol jamoalari birinchi rasmiy musobaqalarni o'tkazdilar. "Doprizivnik" jurnali Farg'onalik qizlarning yaxshi tayyorgarlik ko'rganligini ta'kidlagan edi. Olimpiada basketbolning yanada rivojlanishi uchun yangi turtki berdi. Lekin yagona qonun-qoidalarning yo'qligi, metodik va sport xarakterdagi axborotning yomon yetkazilishi, basketbol o'yinining texnika va taktikasini yaxshi biladigan instruktorlik tarkibining yo'qligi basketbol jamoalarining mahoratini o'sishini to'htatib turardi.

1923 yilda Turkiston MIK qoshida jismoniy tarbiya bo'yicha o'lka Soveti tuzildi. Jismoniy tarbiya va sport rivojlanishining davlat boshqaruv fanlari paydo bo'lishi bilan jamoat tashkilotlarining sport o'yinlari, jumladan, basketbolni tashkil etishdagi faoliyati aktivlashadi. Zavodlar, fabrikalar, o'rta va oliy o'quv yurtlarida sport to'garaklari ochila boshladi.

1924 yilning avgustida Farg'ona, Poltorask, Toshkent, Sirdaryo va respublika poytaxti oliy o'quv yurtlarining terma jamoalari – Butun Turkiston jismoniy tarbiya bayrami musobaqalarida uchrashdilar. Jismoniy va texnik tayyorgarligi o'z raqiblarinikidan ustunroq bo'lgan Toshkentning erkaklar va ayollar jamoalari ushbu musobaqalarning g'oliblari bo'ldilar. Musobaqalarda taxminan 60 kishi ishtirok etdi. Musobaqalar "Moskva qoidalari" bo'yicha o'tkazildi. Yuzasi 26x15m va to'g'ri to'rtburchak shaklida bo'lgan maydonchada o'ynashgan. Yuzaviy deb ataladigan qisqa chiziqlarning o'rtasida vertikal shitlari bo'lgan tirgaklar o'rnatilgan bo'lib, uning o'lchamlari 180x205 sm bo'lgan va yer yuzasidan 270 sm balandlikda o'rnatilgan. Shitning pastki chegarasidan 30 sm masofada unga gorizontal ravishda kronshteynga radiusi 18 sm bo'lgan temir halqa o'rnatilgan edi. Har biri 20 daqiqadan bo'lgan

2 taym o'ynalar edi. O'yin davomida halqaga tashlangan to'p – 2 ochko, jarima to'pi sifatida tashlangan to'p esa – 1 ochko keltirar edi. O'z raqibi halqasiga ko'proq to'p tushira olgan jamoa mutloq g'olib hisoblanar edi.

Hech qanday kombinasiyalar bo'lmasdi, himoyachilar muayyan hujumchilarning yo'lini to'sar edilar, bunda chap himoyachi raqibning o'ng hujumchisini to'sar edi, markaziy o'yinchi esa faqat markaziy o'yinchi bilan shug'ullanar edi. Daqiqalik tanaffuslar bo'lmasdi. O'yin vaqtida o'yinchi almashtirish mumkin emasdi (baxtsiz tasodiflardan tashqari) kamida 4 kishiga o'ynash ruxsat etilar edi. Markazdan o'yin boshlaydigan o'yinchi bir qo'lini orqasiga qilib olishi kerak edi.

To'pni markazda o'ynatish vaqtida har ikkala jamoaning hujumchilari o'z raqiblarining maydonchasida zarur edi.

O'sha zamon qoidalariga ko'ra, o'yinchi to'pni bir joyda 2 soniyadan ortiq ushlab turishiga ruxsat berilmas edi. Bu to'pning bir o'yinchidan ikkinchisiga o'tib, doimo harakatda bo'lishiga va tez-tez uzatilishiga imkon berar edi. O'yinchilar nomerlanmas, protokollar tuzilmas edi. O'yinga bir kishi hakamlik qilar edi va hisob qanday bo'lganini tushirilgan har bir to'pdan keyin e'lon qilib turar edi. Yerga tushgan to'pni 2 qo'llab olib savatchaga tushirish va havodagi to'pni bir qo'llab otib nishonga tushirish eng keng tarqalgan usullardan hisoblangan. Maxsus murabbiylar bo'lmagan. O'yin paytida to'pni albatta boshdan oshirib tashlaganlar, lekin ko'p hollarda ikki qo'llab to'p tashlash va uni yerdan olib pastdan yuqoriga birdan ko'tarib savatchani nishonga olish ko'proq rasm bo'lgan.

Bora-bora basketbol yoshlar orasida keng tarqalib keta boshladi. 1927 yilda u 1 Butun O'zbekiston Spartakiadasining dasturiga ham kiritildi. Ungacha esa shahar musobaqalari bo'lib o'tdi. Toshkent shahar birinchiligi uchun basketbol bo'yicha o'tkazilgan musobaqalarda 20 dan ortiq jamoa ishtirok etdi, Farg'onada 8 ta, Samarqandda 12, Andijonda 6 ta jamoa ishtirok etdi. Ularning ayrimlari klublar bo'yicha tuzilgan bo'lib, matbaachilar (Toshkent) – 3 ta jamoa temiryo'lchilar (Samarqand, Andijon) - har biri 2 tadan, profinternchilar (Toshkent) - 3 tadan jamoa tuzib o'ynaganlar.

1928 yilning avgust oyida Moskvada 1 Butunmamlakat Spartakiadasi bo‘lib o‘tdi. Unda tarkibida 193 kishi bo‘lgan. O‘zbekiston sport delegatsiyasi ham sportning spartakiada dasturiga 7 turi bo‘yicha ishtirok etdi.

Basketbol bo‘yicha o‘tkazilgan musobaqalarda O‘zbekiston terma jamoalari moskvaliklarga yutqazadilar va Zakavkaze Federatsiyasi sportchilarini yutadilar. Final o‘yinlarida mamlakat jamoasiga yutqazib, umumiy hisobda IV o‘rinni egalladilar. Shu yerning o‘zida basketbol jamoalari Fransiya ishchilar Federatsiyasi jamoalari bilan Xalqaro o‘rtoqlik uchrashuvlari o‘tkazdilar. Bunda erkaklar jamoasi 49:12, xotin-qizlar jamoasi 24:12 hisobida g‘olib chiqdilar.

Quyidagi faktlar o‘sha davrda basketbol tobora ommaviylashib borganligini ko‘rsatadi: u II Butun o‘zbek kasaba uyushmalari Spartakiadasining (1935 yil, iyun), Samaraqandda o‘tkazilgan xotin-qizlar jismoniy tarbiya bayrami (1935 yil, avgust), Toshkentda o‘tkazilgan idoralararo spartakiada (1935 yil, sentyabr) dasturlariga kiritiladi. Farg‘ona, Qo‘qon, Andijon, Buxoro shaharlarida alohida birinchiliklar o‘tkaziladi. Xuddi o‘sha yili “Spartak”, “Lokomotiv” sport jamiyatlari tuzildi. Ushbu jamoalarda o‘quv-trenirovka jarayoni bilan shug‘ullanadigan murabbiylar paydo bo‘ladi. Chunonchi “Lokomotiv” jamiyatida M.Fedorov, “Spartak”da A.Kirillov, “Dinamo”da I.Konstantinov murabbiylik vazifasini bajaradilar. O‘zbekiston erkaklar terma jamoasining birinchi murabbiyi K.K.Morozov bo‘lgan edi.

Chambar halqalarni (1936 yil sentyabr oyida) doira shaklida temir halqalar bilan texnik jihatdan ancha takomillashtirilgan halqalarga almashtirilishi to‘pni ko‘krakdan ikki qo‘llab va yelkadan bir qo‘llab har xil harakat vaqtida ham turgan joyidan halqaga tushirish imkonini berdi (to‘pni uzatish va olib yurish texnikasi yaxshilandi).

1937 yildan boshlab terma jamoalar o‘rtasida basketbol bo‘yicha Respublika musobaqalari o‘tkazila boshlandi, sport jamiyatlari jamoalari g‘oliblari o‘zaro shahar, viloyat birinchiligi o‘tkaza boshladilar. G‘olib chiqqan jamoaga “champion” unvoni berilib, ularga Butunmamlakat musobaqalarda O‘zbekiston sharafini himoya qilish huquqi ham beriladigan bo‘ldi.

1939 yil yanvaridan boshlab yangi qoidalar joriy etila boshlandi: zahirada o‘yinchilarga ega bo‘lishga ruxsat berildi. “O‘yinchiga sof

vaqt ajratish” qoidasi joriy etildi, “uch sekund” qoidasi mavjud edi. Man shu punktning joriy etilishi bilan o‘yin ancha dinamik xarakter kasb etadi. Bunga yana qoidalarning to‘pni to‘xtamasdan doira chizig‘idan to‘g‘ridan-to‘g‘ri to‘pni halqaga tushirilgan hollarda (o‘yinni har safar markazdan boshlamasdan) o‘yinni to‘htatmasdan to‘pni o‘yinga kiritishga ruxsat beradigan boshqa bir punkt ham o‘yin dinamikasini oshirdi. Ilgari bir o‘yinchi tomonidan shaxsan yo‘l qo‘yish mumkin bo‘lgan xatolarning soni 4 xato bilan chegaralanib qo‘yildi, jarima to‘pini tashlash huquqi aziyat chekkan o‘yinchining o‘ziga beriladigan bo‘ldi. ***O‘sha qoidalar bo‘yicha basketbol halqasining aniq o‘lchovlari ham belgilab qo‘yildi (diametri 45 sm, to‘pning og‘irligi 600-650 gr) hamda barcha basketbol maydonchalari uchun yagona o‘lchoqlar 26x14 m tarzida belgilab qo‘yildi.***

1939 yilning qish davri mobaynida ko‘rgazmali hakamlik o‘yinlari o‘tkazildi.

Ulug‘ Vatan urushi boshlanishi bilan O‘zbekiston jismoniy tarbiya tashkilotlari o‘z ishlarini urush davri talablari asosida qayta tashkil etdilar. Respublikada umumiy harbiy ta‘lim joriy etildi, harbiy o‘quv punktlari tuzildi.

1943 yilga kelib jismoniy tarbiya – ommaviy ishlar, shu jumladan, basketbol ham asta-sekin tiklana boshladi. Shu yili basketbol bo‘yicha shahar birinchiliklari bo‘lib o‘tdi. Shahar birinchiligidan keyin Respublika birinchiligi uchun musobaqalar tashkil etilib, unda “Dinamo” (Toshkent) jamoasining o‘yinchilari ayollar o‘rtasida chempion bo‘ldilar. Markaziy armiya klubi (Toshkent) jamoasi erkaklar o‘rtasida chempion bo‘ldi.

1944 yili avgust oyida Tbilisida basketbol bo‘yicha XI mamlakat birinchiligi o‘yinlarining bayrog‘i ko‘tarildi. Bu yerda DKA O‘zbekiston ayollar jamoasi ishtirok etdi. Lekin u muvaffaqiyatli chiqa olmadi va to‘qqizinchi o‘rinni egalladi.

1945 yilda Respublika spartakiadasi o‘tkazildi. U tamom bo‘lganidan keyin O‘zbekiston jamoalari Frunze shahrida o‘tkazilgan O‘rta Osiyo va Qozog‘iston spartakiadasida ishtirok etdilar. Unda O‘zbekiston sportchilari basketbol bo‘yicha va sportning boshqa turlari bo‘yicha birinchi o‘rinni egallab g‘olib chiqdilar.

1946 yilda O‘zbekiston jismoniy tarbiya va sport ishlari komiteti Toshkent shahrida sport bo‘yicha birinchi instruktorlar maktabini ochdi.

1947 yilda o‘yin qoidalariga o‘zgarishlar kiritildi. Protokollarga 12 kishini kiritishga ruxsat berildi. Musobaqalarning shiddat bilan o‘tkazilishi har bir o‘yinga ikkitadan hakam tayinlash zaruriyatini tug‘diradi.

1947 yilda Butunmamlakat paradi o‘tkazilganidan keyin O‘zbekiston basketbol bo‘yicha birinchiligi uyushtirildi. Unda 8 ta erkaklar jamoasi uch guruhdagi Butunmamlakat musobaqalarida ishtirok etib, V o‘rinni egalladi.

1948 yilda aprel oyining oxirlarida O‘rta Osiyo respublikalari poytaxtlaridan uchrashuvlari tashkil etildi. Bunda O‘zbekiston ayollar jamoasi barcha tengdoshlaridan g‘olib chiqib I o‘rinni egalladi. Erkaklar jamoasi esa faqat Olma-ota shahar jamoasiga yutqazib II o‘rinni oladi.

1949 yil yoz davrida O‘zbekiston terma jamoalari mamlakat birinchiligi uchun o‘tkazilgan o‘yinlarda qatnashdilar. Unda erkaklar XVIII o‘rinni, ayollar esa XX o‘rinni oldilar.

1950 yilda Frunze shahrida basketbol bo‘yicha O‘rta Osiyo respublikalarining III an‘anaviy musobaqalari o‘tkazildi. Unda o‘zbek basketbolchilari g‘olib chiqdilar.

1951 yilda o‘smirlar o‘rtasida O‘rta Osiyo chempionati birinchi marta o‘tkazildi. Unda Toshkentlik yigit-qizlar I o‘rinni egalladilar.

Respublikamizning terma jamoasi Xarkov shahrida o‘tkazilgan mamlakat terma jamoalari o‘rtasida o‘tkazilgan o‘yinlarda qatnashib, VII o‘rinni egalladi.

O‘sha kezlarda matbuotda tez-tez metodik mazmundagi maqolalar paydo bo‘la boshladi. 1958 yilning birinchi yanvaridan boshlab basketbol bo‘yicha yangi qoidalar, yangi sport klassifikasiyasiga amal qila boshladi. Yangi sport klassifikasiyasidagi yosh talablari sport natijalarini oshirishga ijobiy ta‘sir ko‘rsatdi. Xuddi shu yili o‘smirlar jamoalari o‘rtasida, O‘rta Osiyo va Qozog‘iston Respublikalari poytaxt terma jamoalari o‘rtasida an‘anaviy musobaqalar bo‘lib o‘tdi. Shuningdek, musobaqa o‘tkazish soxasida ham o‘zgarishlar sodir bo‘ldi: endi musobaqalar ikki yosh guruhlari bo‘yicha o‘tkaziladigan bo‘ldi. Shu bilan bizning yigit-qizlarimiz Dnepropetrovsk shahrida bo‘lib o‘tgan Butunmamlakat

musobaqalarida ishtirok etdilar. Hamda qizlar IX o‘rinni, yigitlar XI o‘rinni egalladilar.

Shuni ta’kidlab o‘tish kerakki, o‘sha kezlarda ko‘pchilik jamoalarning tarkibi yosh-yosh o‘yinchilar hisobiga kengaytirildi va yangilandi, ko‘pchilik jamoalarning texnik tayyorgarlik darajasi yuksaldi. Chunonchi, erkaklar jamoalarining o‘yinchilari Toshkent shahridagi eng yaxshi basketbolchilarning o‘yin texnikasini mohirlik bilan qo‘llab boshladilar. “Tez yorib o‘tish” usuli bo‘yicha o‘ynab raqibning yo‘lini to‘shish metodlari qo‘llanib raqib shiti yonida markaziy o‘yinchini chalg‘itish kombinatsiyalari qo‘llanilib o‘ynalganida o‘yinchini shaxsiy himoyalash yo‘llaridan ham tez-tez foydalaniladigan bo‘ldi.

1955 yil – bu sobiq mamlakat xalqlari Spartakiadasiga tayyorgarlik yili bo‘ldi. Bir yili ichida 10 ta sport ustasi, 348 ta razryadchi sportchilar tayyorlandi. Xuddi shu yili Jismoniy tarbiya instituti tashkil etildi. Shu yili yana Toshkent shahar Oliy o‘quv yurtlari birinchiligi uchun musobaqalar o‘tkazildi. Uning g‘oliblari Butunmamlakat talabalar o‘yinida ishtirok etdilar.

1956 yilning avgust oyida Moskvada sobiq mamlakat halqlarning Spartakiadasi ochildi, unda o‘zbek basketbolchilari V o‘rinni egalladilar.

1958 yilda basketbol bo‘yicha HHR va O‘zbekiston o‘rtasida birinchi marta xalqaro uchrashuv o‘tkazildi. Unda mehmonlar g‘olib chiqdilar.

1959 yilda X O‘zbekiston spratakiadasi bo‘lib o‘tdi. Spartakiada tamom bo‘lganidan keyin Respublika terma jamoasi Moskva, Leningrad, Tallin, Riga shaharlarida safarda bo‘ldi. Bu shaharlarda o‘zining jismoniy, texnik-taktik tayyorgarligini o‘shirish uchun terma jamoamiz mamlakatning eng kuchli jamoalari bilan bo‘lgan uchrashuvlarda katta tajriba to‘pladi.

1964 yildan boshlab o‘zbek basketbolchilari “A” klassi bo‘yicha oliy liga jamoalari bilan baravar mamlakat chempionatida ishtirok etib g‘olib jamoalar jadvalida 10-12 o‘rinni egalladi.

1970 yildan 1990 yilgacha bo‘lgan davrda o‘zbek basketbolchilarining “Universitet” erkaklar jamoasi “SKIF” xotin-qizlar jamoasi Butunmamlakat turnirlarida, mamlakat chempionatlarida, “Burevestnik” O‘zbekiston sharafini himoya qiladi. O‘yinchilarimiz orasidan ko‘pgina mashhur basketbolchilar

yetishib chiqdi. R.Salimova, A.Jarmuhamedova, E.Tornikidu shular jumlasidan bo'lib, ular mamlakat terma jamoasining a'zolari edilar.

1991 yilda O'zbekiston Respublikasi mustaqil bo'ldi. Xalqaro maydonda o'zbek sportchilarining chiqishlari uchun ba'zi bir qiyinchiliklar vujudga keldi. 1992 yil yanvarida O'zbekiston Milliy Olimpiya Komiteti qayta tashkil etildi, xuddi shu yili O'zbekiston Xalqaro Olimpia Qo'mitasi (HOQ)ga a'zo bo'lib kirdi. O'zbekiston basketbolchilari shundan keyin tez-tez qatnasha boshladilar. Masalan, 1996 yilda bizning xotin-qizlar jamoamiz Pokistonda o'tkazilgan ayollar turnirida ishtirok etib, II o'rinni egalladi. Erkaklar jamoamiz 1995 yilda Seul shahrida o'tkazilgan XVIII Osiyo chempionatida ishtirok etib, IX o'rinni egalladi. 1996 yilda AQSHda Armiya klublari o'rtasida musobaqalar o'tkazildi. Bu yerda bizning milliy jamoamiz "MHSK" VII o'rinni egalladi. 1997 yilda Malayziyada erkaklar jamoalari o'rtasida Xalqaro turnir o'tkazildi. Bu yerda o'zbek basketbolchilari uch g'alabaga erishib, yarim final o'yinlarida Rossiya jamoasiga yutqazib qo'yidilar va umumiy hisobda III o'rinni egalladilar.

O'zbekiston Respublikasini o'z mustaqilligiga erishgandan so'ng 3 ta xalqaro toifadagi 12 ta milliy toifadagi hakamlar tayyorlandi. Har yili erkaklar va ayollar jamoalari o'rtasida basketbol bo'yicha Respublika Kubogi va birinchiligi o'tkaziladi. "MHSK" jamoasi 16 karra Respublika birinchiligida g'alaba qozonib shoxsupaning yuqorisiga ko'tarilgan. 1991-1995 yillar oralig'ida ayollar jamoalari o'rtasida "SKIF" jamoasi Respublika birinchiligida g'olib bo'lgan bo'lsa, 1996 yildan hozirgi kungacha Navoiyning "Nika" jamoasi birinchilikni hech kimga bermay kelmoqda. Har yili g'oliblikni qo'lga kiritgan jamoa o'yinchilaridan 20 dar ortiq o'yinchiga sport ustasi unvoni berilib kelinmoqda.

Mamlakatimiz terma jamoasi Osiyo birinchiliklari saralash musobaqalariga muntazam qatnashib kelmoqda. Hozirgi kunda terma jamoa tarkibida tajribali o'yinchilar bilan birgalikda juda ko'p yosh basketbolchilar ham ko'zga ko'rinmoqda. Ulardan bir qatori O'zDJTI talabalari hisoblanishadi.

Nazorat savollari:

1. O'zbekiston sportchilarini "basketbol" degan o'yin bilan birinchi marta kim tanishtirgan?

2. Toshkentda o'tkazilgan o'sha birinchi basketbol o'yini qatnashchisi M.D.Mogilevskiyning hikoya qilishicha, yigitlar musobaqani qanday formada o'ynashgan?

3. 1924 yilning avgustida qaysi – Butun Turkiston jismoniy tarbiya bayrami musobaqalarida uchrashdilar?

4. “O'yinchiga sof vaqt ajratish” qoidasi joriy etilgan yilni toping?

5. 1955 yil – bu sobiq mamlakat xalqlari Spartakiadasiga tayyorgarlik yili bo'lib, mazkur yilda nechta sport ustasi va razryadchi sportchilar tayyorlandi?

6. Qaysi yili O'zbekiston Milliy Olimpiya Komiteti qayta tashkil etildi?

1.3. O'yin texnikasi

O'yin texnikasi – bu musobaqaning aniq vazifalarini muvaffaqiyatliroq hal qilishga imkoniyat beradigan usullar yig'indisidir. «Texnika usuli» termini ostida, deyarli bir xil o'yin topshirig'ini bajarishga yo'naltirilgan va tuzilishi bo'yicha o'xshash bo'lgan harakatlar sistemasi tushuniladi. U yoki bu usul qo'llaniladigan shart-sharoitlarning xilma-xilligi har bir usulni bajarish uslublarining shakllanishi va takomillashishiga qiziqishni kuchaytiradi. Basketbolchi yaxshi natijaga erishmoqchi bo'lsa, u ko'p texnik usullarni egallagan bo'lishi, aniq sharoitga muvofiq keladigan usulni tez tanlay bilishi hamda ularni aniq bajara olishi lozim.

Shunday qilib, rivojlanishning har bir davrdagi sportchi texnikasi – bu o'yinchiga qoidalar doirasidan chiqmay, kurashning og'ir vaziyatlarida muvaffaqiyatli harakat qilishga imkon beradigan eng samarali, amalda sinalgan vositadir. Bir lahzada vujudga keladigan o'yin holatlarini eng yaxshi natijalarga erishish uchun, basketbolchi har xil texnik malakalar va usullarning hammasini egallashi, eng to'g'ri keladigan usulni yoki usullarni tanlay olishi, ularni tez va aniq bajarishi kerak. Basketbolchi yaxshi natijaga erishmoqchi bo'lsa, u ko'p texnik usullarni egallagan bo'lishi, aniq sharoitga muvofiq keladigan usulni tez tanlay bilishi hamda ularni aniq bajara olishi lozim.

O'yin texnikasi tasnifiy tuzilishi jihatidan hujum va himoya texnikasiga bo'linadi. Ularning bo'limlari, guruhlari va usullari quyidagi tasnifiy andozda aks ettirilgan (1-andoza).

6-rasm.o'yin texnikasi

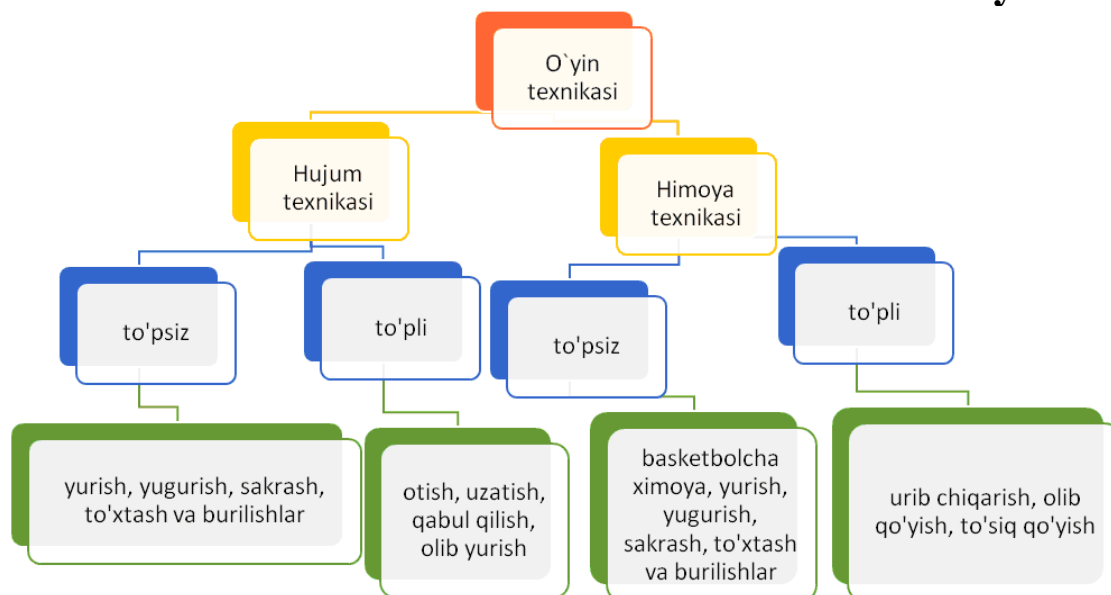

Basketbolchi yaxshi natijaga erishmoqchi bo'lsa, u ko'p texnik usullarni egallagan bo'lishi, aniq sharoitga muvofiq keladigan usulni tez tanlay bilishi hamda ularni aniq bajara olishi lozim.

Shunday qilib, rivojlanishning har bir davrdagi sportchi texnikasi – bu o'yinchiga qoidalar doirasidan chiqmay, kurashning og'ir vaziyatlarida muvaffaqiyatli harakat qilishga imkon beradigan eng samarali, amalda sinalgan vositadir. Bir lahzada vujudga keladigan o'yin holatlarini eng yaxshi natijalarga erishish uchun, basketbolchi har xil texnik malakalar va usullarning hammasini egallashi, eng to'g'ri keladigan usulni yoki usullarni tanlay olishi, ularni tez va aniq bajarishi kerak.

Basketbol o'yini texnikasini bir tartibda o'rganish uchun tasnifdan foydalaniladi.

1.3.1. O'yin texnikasining tasnifi

O'yin texnikasini tasniflash – bu ma'lum belgilar asosida uning hamma usul, malakalarini bo'limlar va guruhlari bo'yicha teng huquqni taqsimlashidir. Shunday belgilar qatoriga eng avvalo sport kurashidagi malakaning nimaga mo'ljallanganligi belgilanishi

(savatga hujum qilish yoki himoya qilish uchun), harakat qanday bajarilishi (to‘p bilan yoki to‘psiz), shuningdek, uning kinematik va dinamik tuzilishi xususiyatlari kiradi.

Basketbol texnikasini ikkita katta bo‘limga: hujum texnikasi va himoya texnikasiga bo‘linadi. Har bir bo‘limda ikkitadan guruh: hujum texnikasida – maydonda to‘psiz harakat qilish texnikasi va to‘p bilan bajariladigan harakatlarning texnikasi, himoya texnikasida esa – maydonda harakat qilish texnikasi va to‘pni egallash va qarshi harakat qilish texnikasida ajralib chiqadi. Har bir guruh ichida malaka va ularni bajarish usullari bor. Malakani bajarishning deyarli har bir usuli harakat tuzilishining ayrim detallarini (ko‘rsatkichlarini) ochib beradigan bir necha ko‘rinishga ega. Bundan tashqari, usulning dinamik strukturasi, o‘yinchining harakatini, dastlabki holatini, yo‘nalishi va masofasini aniqlaydigan bajarish shartlari ta‘sir ko‘rsatadi. Tavsiya qilinayotgan tasnifda fintlarga mustaqil joy ajratilmaydi, chunki fint – bu aniq usulning faqat bir qismini (masalan, to‘pni uzatib berishda qo‘l ko‘tarish), (savatga otish paytida mo‘ljallash), raqibda xato reaksiya tug‘dirish maqsadi (niyati) bilan o‘yinchi qulay holatga erishishdir.

O‘yin texnikasi tasnifining prinsipial chizmasi quyidagi ko‘rinishda berilishi mumkin:

1.3.2. Hujum texnikasi

Maydonda harakat qilish texnikasi. Basketbolning maydon bo‘ylab harakat qilishlar, hujum qilish vazifalarini bajarishga yo‘naltirilgan va konkret o‘yin harakatlarini amalga oshirish davomida yuzaga kelgan butun harakatlarning tizimining bir qismi hisoblanadi. Ular basketbol texnikasi asoslaridir.

O‘yinchi maydon bo‘ylab harakat qilish uchun yurish, yugurish, sakrash, to‘xtalish, burilishlardan foydalanadi. Shu usullar yordamida u joyni to‘g‘ri tanlab olishi, uni ta‘qib qilayotgan raqibdan uzoqlashishga (qochishga) va keyingi hujum uchun kerakli yo‘nalishga chiqishi, boshqa usullarni bajarish uchun eng yaxshi, qulay dastlabki holatlarni egallashga erishishi mumkin. Bundan tashqari to‘p bilan ajratiladigan ko‘pgina texnik malakalarning harakatda va sakrab to‘p otish va harakatlarning samaradorligi harakat paytida oyoqning to‘g‘ri ishlashiga va muvozanatni saqlashga bog‘liq.

Yurish. Yurish o'yinda maydonda harakat qilishning boshqa usullariga nisbatan kamroq qo'llaniladi. Asosan undan qisqa fazalarda pozitsiyani almashtirish uchun yoki o'yin harakatlarining muddati susayganda, shuningdek, yugurish bilan qo'shilishidagi harakat tempini almashtirish uchun foydalaniladi. Odatdagi yurishdan farqli o'laroq, basketbolchi tizzada bir oz bukilgan oyoqlari bilan bir joydan ikkinchi joyga o'tadi, bu unga qo'qqisdan tezlanish uchun imkon beradi.

Yugurish. Yugurish o'yinda harakat qilishning bosh vositasi hisoblanadi. U yengil atletikadagi yugurishdan ancha farq qiladi. O'yinchi istalgan yo'nalishda, oldinga yoki orqasi bilan, har xil startga o'z holatlardan maydon ichida tezlasha olishi, yugurish tezligi va yo'nalishini tez o'zgartira olishi kerak.

Raqib uchun kutilmagan holda yugurish tezligini oshirish yoki startli tezlanish sport o'yinlarida keskin yugurish deyiladi. Keskin yugurish raqib ta'qibidan qutilish va bo'sh joyga chiqishning eng yaxshi vositasidir. Keskin yugurishni amalga oshirish uchun birinchi 4-5 qadamni shiddatli qilib, oyoqni uchi tomondan qo'yiladi. Yugurish tezligi qadamni uzaytirish tufayli osha boradi. Shu paytda o'yinchi to'pni olishga tayyor bo'lishi kerak.

Yugurish yo'nalishini o'zgartirishni o'yinchi, harakat yo'nalishiga qarama-qarshi tomonga, oldinga chiqarib qo'yilgan oyoqning kuchli itarishi bilan amalga oshiradi gavdasini yangidan tanlagan yo'nalishi tomonga egadi.

Sakrashlar. Sakrashlardan xuddi mustaqil malakalardan foydalanilishadi. Ular texnikaning boshqa usullarining elementlari ham hisoblanadi. O'yinchilar ko'proq yuqoriga va uzunlikka-yuqoriga sakrashlardan yoki qayta-qayta sakrashlardan foydalanishadi. Sakrashni bajarishning ikki usulini yani ikki oyoq bilan depsinib va bir oyoq bilan depsinishni qo'llashadi.

Ikki oyoqlab depsinish bilan sakrashni ko'proq joydan turib asosiy holatdan bajarishadi. O'yinchi tezda oyoqlarni bukadi, qo'llarni tirsakda bir oz bukib, orqaga o'giradi va boshni sal ko'taradi. Depsinish oyoqlarni kuchli bukish bilan, gavdaning va qo'llarning oldinga-yuqoriga keskin harakati bilan amalga oshiriladi. Yugurib kelib ikki oyoqlab depsinib sakrashni odatda, savatga to'p otish paytida va shitdan sapchib qaytgan to'p uchun kurash paytida qo'llashadi.

Bir oyoq bilan depsinib sakrashni yugurib kelib bajarishadi. Depsinishni shunday bajarishadiki, yugurib kelishning inersiya kuchlaridan to'la foydalaniladi. Depsinishdan oldin yugurishning oxirgi qadamini oldingilaridan ancha katta qo'yishadi. Tizza bug'imlarida bir oz bukilgan depsinuvchi oyoqni oldinga chiqarishida va depsinish uchun tovondan oyoq uchiga dadil qo'yishadi. Boshqa oyog'i bilan oldinga – yuqoriga tez siltab, tana og'irligining umumiy markazi tayanch ustidan o'tish paytida esa uni tos suyagi bilan son suyagi qo'shilgan joyda va tizza bug'imlarida bukishadi. Basketbolchi tanasi yuqori nuqtaga yetgandagi ko'tarilishdan keyin oyog'ini to'g'rilaydi va depsinuvchi oyog'i yoniga keltiradi. Istalgan usulda sakraganda yerga tushish muvozanatini saqlagan holda, yumshoq tushish lozim, bunga ohista kerilgan oyoqlarning yumshatuvchi bukish orqali erishiladi. Yerga bunday tushish basketbolchiga o'yin harakatlarini bajarishga tezda kirishish uchun imkon yaratadi.

To'xtashlar. Vaziyatga qarab o'yinchi, keskin yugurishlar va yugurish yo'nalishini o'zgartirishlar bilan bir qatorda raqib ta'qibidan bir oz bo'lsa ham qutilishga, bo'sh joyga chiqishga va keyingi hujum harakatlari uchun imkoniyatga ega bo'lish maqsadida kutilmagan (qo'qqisdan) to'xtashlardan foydalanadi.

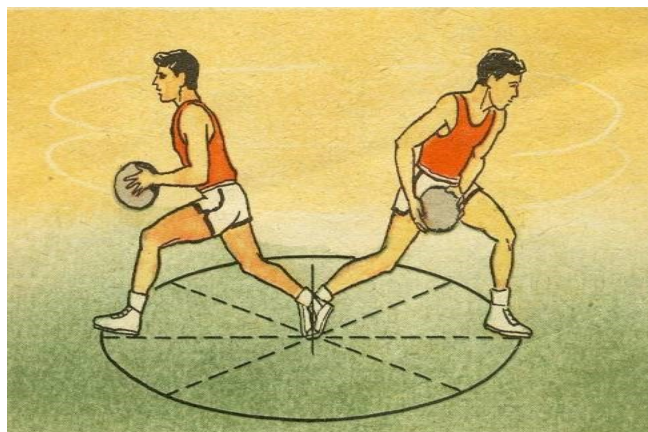

To'xtalish ikki uslubda sakrab va ikki qadam bilan amalga oshiriladi.

Burilishlar. Hujumchi himoyachidan qutilish uchun, to'pni urib chiqarishidan saqlash uchun fintlarini ishlatib, so'ng savatga hujum qilish uchun burilishlardan foydalanadi. Burilishning ikkita oldinga va orqaga burilish usuli bor.

Oldinga burilish basketbolchi yuzi bilan qayoqqa qaragan bo'lsa, shu tomonga qadam tashlab o'tish yo'li bilan bajariladi, orqaga burilish esa – u orqasi bilan qaysi tomonga qadam tashlab o'tish yo'li bilan bajariladi.

To'p bilan bajariladigan usullar (texnikasi). To'p bilan bajariladigan usullar quyidagi texnik malakalarni: to'pni ilib olish, uzatish, urub yurish va to'pni savatga otishni o'z ichiga oladi.

To'pni ilib olish – bu malakaning yordamida o'yinchi ishonarli ravishda to'pni egallab olish va u bilan keyingi hujum harakatlariga kirishishi mumkin.

To'pni ilib olish, keyinchalik to'pni oshirib berish, olib yurish yoki otishni bajarish uchun ham dastlabki holat hisoblanadi, shuning uchun harakatlar o'z tuzilishi bilan keyingi usullarni aniq va qulay bajarilishini ta'minlashi lozim. O'yinchi to'pni xali ilmay turib, uni keyin qayoqqa va kimga uzatishni bilishi kerak.

To'pni ikki qo'l bilan ilib olish. To'pni ikki qo'l bilan ilib olish, to'pni egallashning eng oddiy va shu bilan birga ishonchli usuli hisoblanadi.

Tayyorlov qismi: agar to'p o'yinchiga ko'krak yoki bosh balandligiga yaqinlashayotgan bo'lsa, unda qo'llarni to'pga qarshi chiqarish, bo'sh barmoqlar va panja bilan to'pni tutish, to'p hajmiga nisbatan kattaroq voronkani hosil etish kerak.

Asosiy qismi: to'p barmoqlarga tegish vaqtida unga panjalarni yaqinlashtirib, barmoqlar bilan ushlab kerak (kaft bilan emas), qo'llarni esa ko'krakka tortib, tirsak bo'g'inlarida bukish kerak. Qo'llarni bukish uchib kelayotgan to'pning urish kuchini pasaytiradigan amortizatsiyon harakat hisoblanadi.

Yakunlovchi qism: to'pni qabul qilgandan keyin gavdani yana ozgina oldinga tashlanadi: yoyilgan tirsaklar bilan raqibdan saqlanayotgan to'pni keyingi harakatlarga tayyorlash holatiga olib chiqiladi. Agar to'p ko'krak balandligidan ancha past uchib kelsa, unda o'yinchi to'pning uchish balandligiga pasaytirib, odatdagidan ko'ra pastroq o'tiradi (8-rasm).

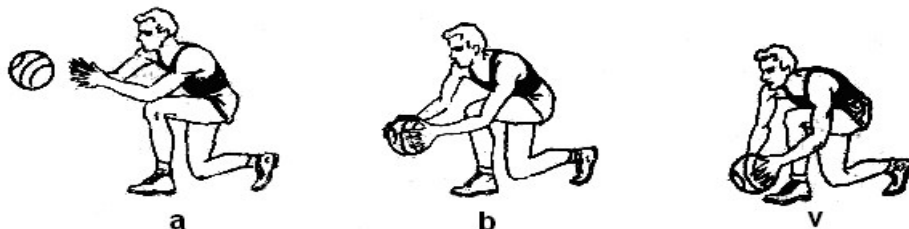

8-rasm. Pastlashib kelayotgan to'pni ilish.

Boshdan baland uchib kelayotgan to'pni tutib olish uchun sakrash va yoyilgan panjalar bilan qo'llarni keskin yuqoriga

chiqarish kerak (katta barmoqlar erkin yoyilgan). To'p barmoqlarga tekkan payitda, panjalarni yaqinlashtiradi, ichiga bukib ular bilan to'pni mahkam ushlaydi, qo'llarni esa tirsak bo'g'imlariga bukib, to'pni pasaytirishadi va gavdaga tortishadi (9-rasm). Past uchib kelayotgan to'pni tutish paytida qo'llarni pasaytirishadi, panja va barmoqlar esa xuddi yoyilgan kosani tashkil qilishadi (ikki qo'l jimjilog'i o'rtasidagi oraliq bir necha santimetrdan oshmasligi kerak).

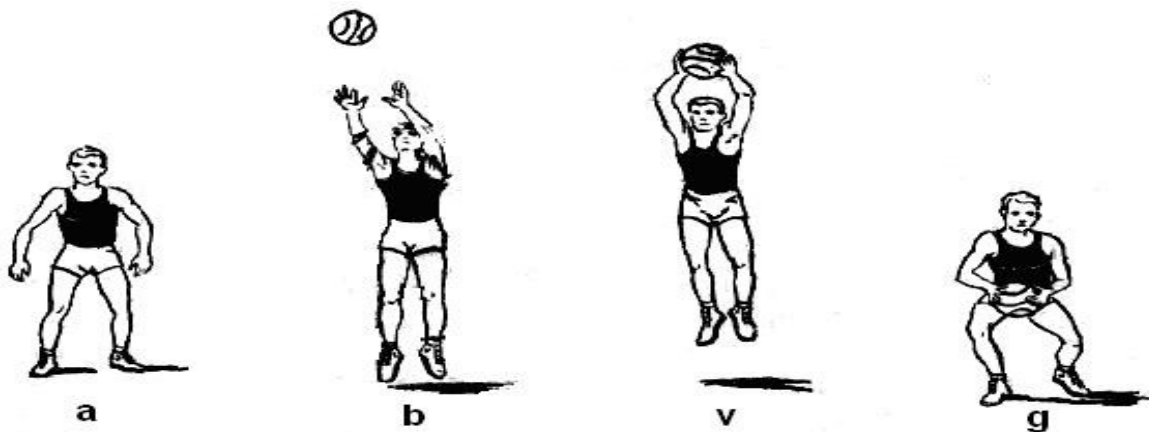

9-rasm. Yuqori trayektoriya bilan uzatilgan to'pni sakrab ilish: a – dastlabki holat; b – sakragan holat; v – to'pni ilib olish holati; g – so'nggi holat.

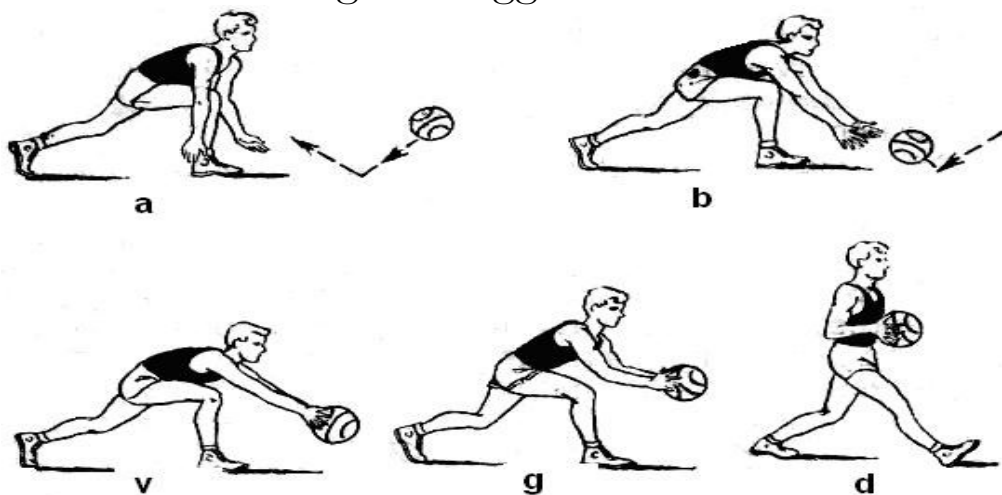

10-rasm. Maydondan sapchigan to'pni ilish.

Maydondan sapchiyotgan to'p uchun kurash, to'pni ilib olish uchun, qulay balandlikka sakrashni kutmaslik kerak. Unga qarab harakat qilish, uni sakrashning boshlang'ich paytida tutish kerak. O'yinchi to'pga tomon engashadi, tezda gavdani oldiga egadi, qo'llarni oldinga-pastga tushiradi, tashqi tomondan panjalarni to'pga olib keladi, lekin tepadan emas. To'pni ushlab olgach, u darhol to'g'rilanadi va uni o'ziga tortadi (10-rasm).

To'pni harakatda ilish, o'ziga uzatish yoki savatga otish maqsadida, shunday nomlanuvchi, ikki qadamli texnikani qo'llashadi. Agar o'yinchi to'pni tutgandan keyin yugirayotgan oshirishni yoki otishni darhol amalga oshirmoqchi bo'lsa, aytilgan bir qo'l bilan, u chap oyog'i bilan turtki bajarilgan va o'ng oyog'i oldinga chiqarilgan paytda, to'pni yengil sakrab, uni ilib olishi kerak. So'ng o'ng oyoq bilan turtish (birinchi qadam), chap oyoq bilan turtish (ikkinchi qadam) va sakrash davomida to'pni o'ng qo'l bilan oshirishi yoki otishi kerak. Agar o'yinchi harakatda ilib olgandan keyin darrov chap oyog'ini o'q chizig'ida qoldirish uchun ikkala oyog'i bilan to'xtamoqchi bo'lsa, u holda o'yinchi o'ng oyog'i bilan turtki berish bajarilgan va chap oyog'i oldinga chiqqan paytda to'pni ilib olishga harakat qilishi kerak. So'ng birinchi sekinlashtiruvchi chap oyoq bilan, ikkinchi to'xtatuvchi qadam o'ng oyoq bilan va o'ng oyoqda burilishlarni bajarish imkoniyatini beradigan qilib to'xtash kerak.

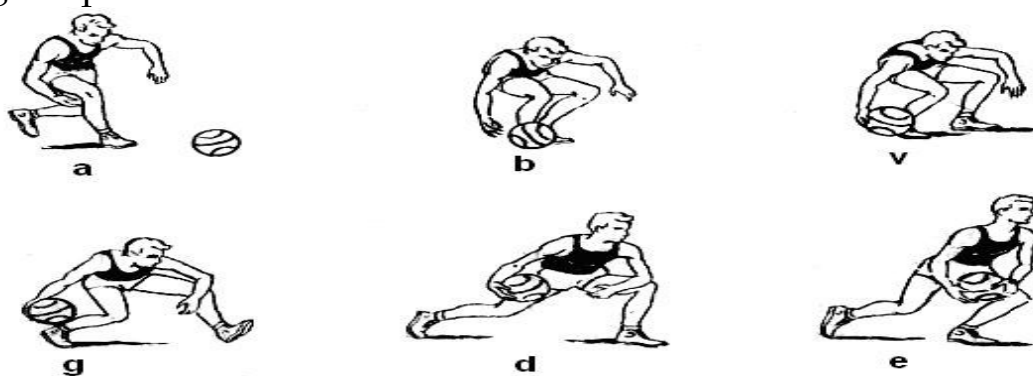

11-rasm. Dumalab kelayotgan to'pni harakatda ilish.

To'pni bir qo'l bilan ilish: uchib kelayotgan to'pga yetib borish va uni ikki qo'l bilan ilishga sharoit, yo'l qo'ymagan holda uni bir qo'l bilan ilish kerak.

Tayyorlov qismi: o'yinchi qo'lni shunday qilib chiqaradiki, to'pning uchish yo'ini kesib o'tsin (panja va barmoqlar bo'sh).

Asosiy qism: to'p barmoqlarga tegishi bilan qo'lni orqaga-pastga olib borishi kerak, xuddi shu harakat bilan to'pni uchishi davom ettirilayotgandek (amortizatsiyon harakat). Bu harakatga gavdaning ilib oluvchi qo'l tomon bir oz burilishi yordam beradi.

Yakunlovchi qism: to'pni bir qo'l bilan ushlab, so'ng qo'l bilan mahkam ushlashi, so'ng esa tezda harakat qilishga tayyor bo'lishi kerak. Baland uchib kelayotgan to'pni uni qo'lidan urib chiqarib

yubormasligi uchun tirsaklarni kerib (biroz yoyib) muvozanat holatiga keladi.

1.3.3. To'pni uzatish

Uzatish – bu uchish yordamida hujumni davom ettirish uchun o'yinchi to'pni sherigiga yo'naltirilgan malakadir.

To'pni to'g'ri va aniq uzatishni bilish – o'yinda basketbolchilarning birgalikdagi aniq, maqsadga yo'naltirilgan xarakterlarining asosidir. To'pning har xil uslublari bor. Ularni u yoki bu o'yin holati, to'pni uzatish lozim bo'lgan oraliq, sherigining joylashishi yoki harakat yo'nalishi raqiblarining qarshi harakat uslublarni va xarakteriga qarab qo'llaniladi.

Preferik ko'rish, qo'l harakatlarining tezligi, tadbirkorlik, aniq va taktik fikrlash – to'pni xatosiz uzata oladigan basketbolchilarni xarakterlovchi sifatlardir.

Uzatishning uslublarni bajarish tezligi va aniqligi ma'lum darajada panja va barmoqlarining usulni asosiy qismida juda tez ishlashiga bog'liq. To'pni uzatishda asosan panja va barmoqlar bilan harakat qilish kerak, o'shanda uzatish yo'nalishini aniqlash raqibga qiyin bo'ladi. To'pni qabul qilayotgan sherikni ko'rish kerak, lekin unga qarab turmaslik lozim. Uzatish paytida muvozanat holatini saqlash lozim, bo'lmasa uzatishga mo'ljallangan yo'nalish raqib tomondan to'sib yo' to'p olib qo'yilishi mumkin, o'yinchi esa beihtiyor xato “yugurish” qilib qo'yadi (uchinchi qadam qo'yadi yoki joyidan siljiydi).

To'pni ko'krakdan ikki qo'l bilan uzatish – nisbatan oddiy o'yin paytida, raqibning ta'qibi bo'shroq bo'lganda, to'pni yaqin va o'rta masofadagi sherigiga aniq va tez yo'naltirishga imkon beruvchi asosiy usuldir.

Tayyorlov qismi – barmoqlari yoyilgan panja bel balandligi to'pni erkin ushlab turadi. Tirsaklar bir oz bukilgan. Qo'llarning aylana harakati bilan to'pni ko'krakiga tortadi.

Asosiy qism – to'p qo'llarni oxirigacha tez tog'rilash bilan oldinga yuboriladi, orqaga aylanish harakatini beruvchi panjalar harakati bilan to'ldiradi.

Yakunlovchi qism: to'pni uzatgandan keyin qo'llarni bo'sh tushiriladi, o'yinchi to'g'rilanadi, so'ng esa bir oz oyoqlarni bukilgan holatga qaytadi (shunday yakunlovchi qism uzatishning boshqa

usullariga ham xos). Agar raqib to'pni ko'krak balandligida uzatishga halaqit bersa, unda to'pni shunday yuborish mumkinki, u sherigi yaqinidagi maydonga urilib, to'g'ri unga sapchishi mumkin. To'pning tez sapchishi uchun unga ba'zan oldiga aylanma harakat berishadi.

Bunday uzatish paytida oyoqlarni ko'proq bukish, qo'llarni esa to'p bilan oldinga-pastga yo'naltirish lozim.

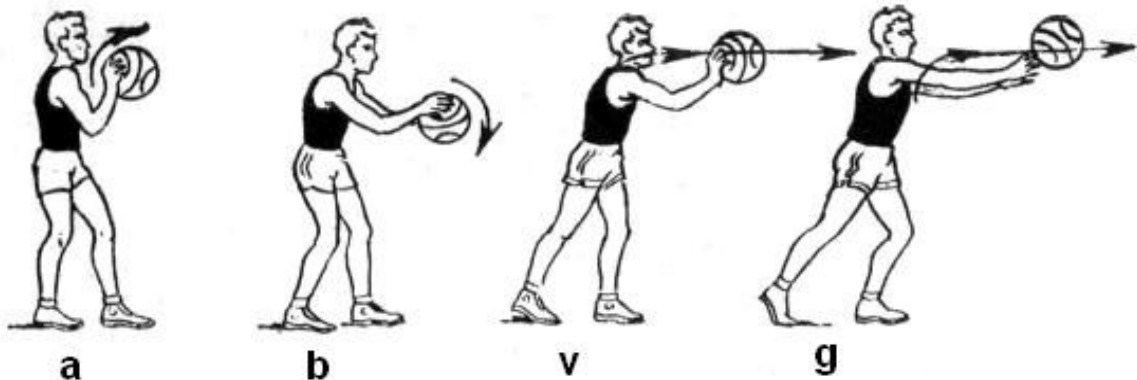

12 -rasm. Ko'krakdan ikki qo'llab to'p uzatish.

Yuqoridan ikki qo'llab uzatishdan ko'proq raqib zich himoya qilayotgan paytida o'rtacha masofalarda foydalaniladi (14-rasm).

To'pning bosh ustidagi holati uning o'yinchi o'z sherigiga himoyachi qo'llarni ustidan aniq uzatishga imkoniyat beradi.

Tayyorlov qismi: o'yinchi to'pni bir oz bukilgan qo'llari bilan bosh ustiga ko'taradi va uni bosh orqasiga o'tkazadi.

Asosiy qism: o'yinchi keskin qo'l harakatlari bilan, ularni tirsak bo'g'inlarida rostlab va panjalari bilan tez siltash harakat qilib, to'pni sherigiga yo'naltiradi.

Yelkadan bir qo'llab uzatish to'pni yaqin va o'rta masofaga uzatishda qo'llaniladigan usuldir. Bunda uzatish uchun eng oz vaqt ketadi va to'pni yaxshi nazorat qilinadi. To'pning uchib chiqish vaqtidagi panjalarning qo'shimcha harakati o'yinchiga yo'nalish va katta diapazonda to'pning uchish trayektoriyasini o'zgartirishga imkon beradi.

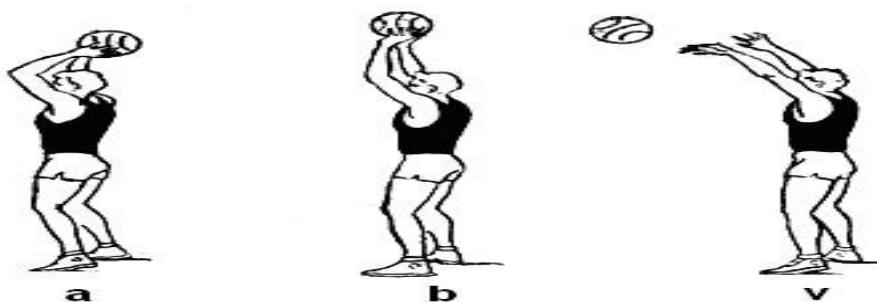

13-rasm. Yuqoridan ikki qo'llab to'p uzatish.

Tayyorlov qismi: qo‘lni to‘p bilan o‘ng yyelkaga olib borishdi (o‘ng qo‘l bilan uzatishda to‘p o‘ng qo‘l panjasida turadi va ushlab uchun chap qo‘l bilan yo‘rdam beriladi, tirsak ko‘tarilmasligi kerak; shu bilan bir vaqtda o‘yinchi o‘ng tomonga buriladi.

Asosiy qism: to‘p o‘ng qo‘lda, uni tez rostlashadi va shu zahoti panja bilan siltash harakatlari va gavda burilishini bajariladi.

Yakunlovchi qism: to‘p uchib chiqqandan keyin o‘ng qo‘lda uni biron (lahza) kuzatib qo‘yadi, so‘ngra pastga tushirishadi. O‘yinchi bir oz bukilgan oyoqlarda muvozanat holatiga qaytadi.

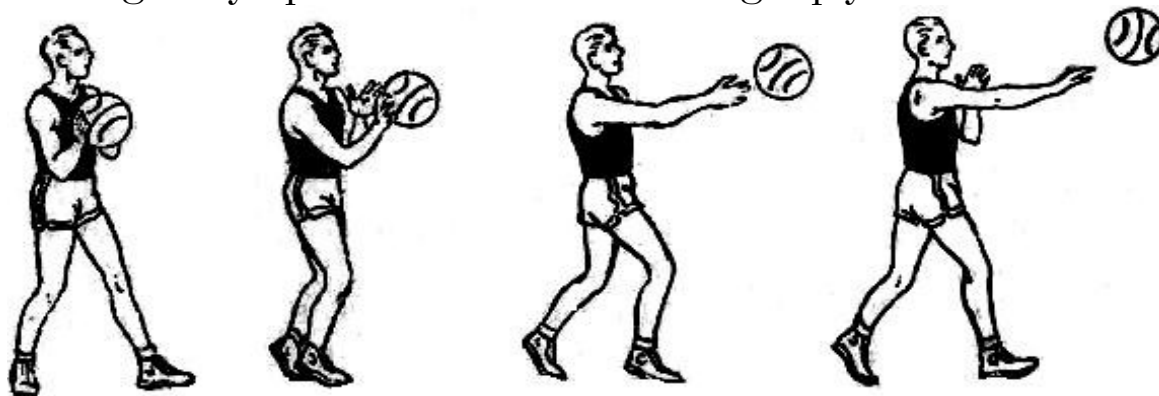

14-rasm. Yelkadan bir qo‘llab uzatish.

Yuqoridan bir qo‘llab “kryuk” usuli bilan uzatish qattiq ta‘qib qilinayotgan raqibning ko‘tarilgan qo‘llari ustidan to‘pni o‘rta va ayniqsa uzoq masofaga yuborish kerak bo‘lgan vaqtda qo‘llaniladi (16-rasm).

Tayyorlov qismi: o‘yinchi yoni bilan uzatib berish yo‘nalishiga tomon buriladi, qo‘lidagi to‘pni orqa-yon tomonga o‘tkazadi – to‘p kaftda yotadi va barmoqlar bilan ushlab turiladi. O‘yinchi ancha oldinga chiqqan boshqa qo‘li bilan uni ta‘qib qilayotgan raqibdan uzoqlashadi.

Asosiy qismi: kaftda yotgan to‘pni keskin bosh ustiga oshirib, panjalarini yoyib sherigiga yo‘naltirish.

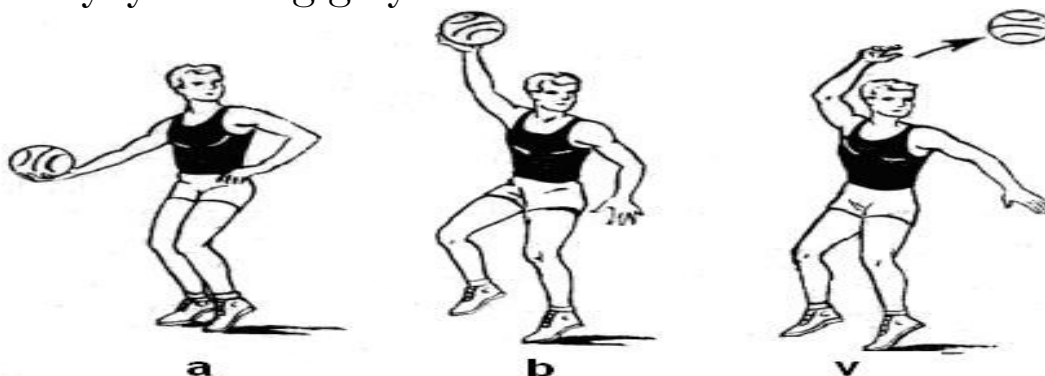

15-rasm. Yuqoridan bir qo‘llab (“kryuk” usuli bilan) uzatish.

Pastdan bir qo'llab uzatish: yaqin va o'rtacha masofalarga, raqib to'pni yuqoriga tutib olishga zo'r berib harakat qilgan paytda bajariladi. To'pni sherigiga raqibning qo'l ostidan yo'naltirishadi.

Tayyorlov qismi: to'g'ri yoki bir oz bukilgan qo'lni to'p bilan orqaga o'tkaziladi, to'p kaftda yotadi, barmoqlar bilan va markazdan qochiradigan kuch tufayli ushlab turiladi.

Asosiy qism: qo'lni to'p bilan sonni yonidan oldinga-yuqoriga chiqariladi. To'pning uchib chiqishi uchun panja yoyiladi va barmoqlar uni itarib yuboradi.

Tayyorlov qism: qo'lni to'p bilan o'ng yyelkaga olib boriladi, o'ng qo'l bilan uzatishda to'p o'ng qo'l panjasida turadi va ushlab uchun chap qo'l bilan yordam beriladi, tirsak ko'tarilmasligi kerak; shu bilan bir vaqtda o'yinchi o'ng tomonga buriladi.

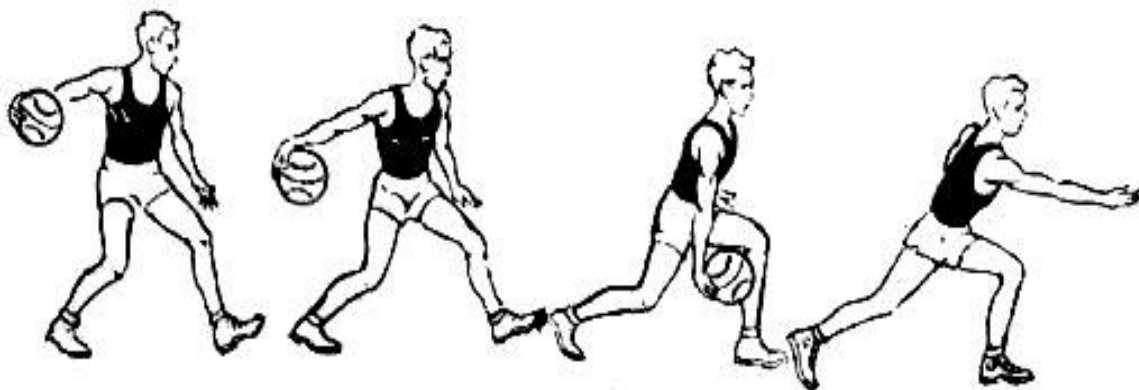

16-rasm. Pastdan bir qo'llab to'p uzatish.

1.3.4. To'pni urib yurish

To'pni urib yurish – o'yinchiga to'p bilan maydon bo'ylab hohlagan tezlikda va istalgan yo'nalishda harakat qilishga imkon beruvchi usuldir.

To'pni urib yurish ta'qib qilayotgan raqibdan qochishga, to'p uchun muvaffaqiyatli kurashdan so'ng to'p bilan shit ostidan chiqishga va tez jadal qarshi hujumni tashkil etishga; sherikka to'siq qo'yishga yoki nihoyat, so'ng sherigiga to'siq qo'yishga yoki to'pni uzatish va uni to'siyotgan raqibini biroz chalg'itishga imkon beradi.

Boshqa barcha holatlarda qarshi hujum tezligini pasaytirmaslik uchun va o'yin jarayonini buzmaslik uchun to'pni urib yurishdan bekordan-bekorga foydalanmaslik kerak. Olib yurish to'pni bir qo'l bilan yengil ketma-ket pastga oldinga urish bilan amalga oshiriladi (yoki galma-gal o'ng va chap qo'l bilan), oyoqlardan biroz chapga va oldinga yo'naltiriladi. Asosiy harakatlarni tirsak va bilak

bo'g'inlari bajaradi. Muvozanat holatini saqlash va harakat yo'nalishini tez o'zgartirish uchun oyoqlarni bukish kerak.

Basketbolchi to'pni urib yurishni o'ng va chap qo'l bilan yaxshi bir xil ravishda o'rganishi shart).

Tezlikni o'zgartirish bilan aldab o'tish. Himoyachidan qutilish uchun to'p olib yurishni tezligining kutilmagan o'zgarishidan foydalaniladi. To'pni urib yurish tezligi avvalo to'pni qay burchak ostida maydonga yuborilayotganligi va sakrash balandligiga bog'liq. To'p bilan oldinga harakat qilish tezligi avvalo to'pni sakrash balandligiga va uning sapchish burchagiga bog'liq. Tikkaga yaqin va past sakrashda buyurilsa yurish sekinlashadi va butunlay joyida bajarilishi mumkin.

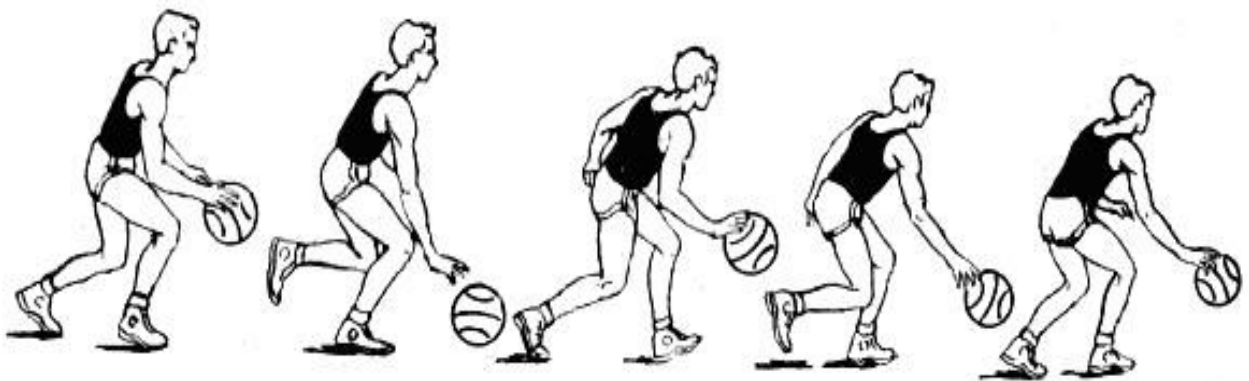

17-rasm. To'pni past olib yurish.



18-rasm. To'pni to'g'ri chiziq bo'ylab olib yurish.

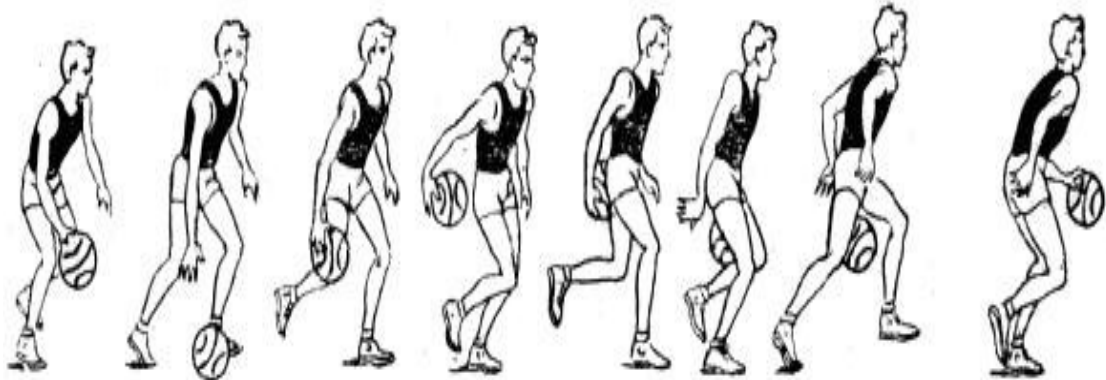

19-rasm. To'pni orqadan o'tkazib, yo'nalishni o'zgartirib olib yurish.



20-rasm. To'pga qaramasdan yerga urib yurish.

Yo'nalishni o'zgartirish bilan aldab o'tish. Asosan bu harakatdan raqibni aldab o'tish va hujum uchun halqa tomon o'tish uchun foydalaniladi. Yo'nalishni quyidagicha qilib o'zgartirishadi: to'pning yon sirtini hohlagan nuqtalariga panja qo'yiladi va kerakli yo'nalishga qo'lni to'g'rilanadi. Shuningdek, sapchish balandligini o'zgartirib, burilishlar va to'pni u yoqdan bu yoqqa o'tkazib ham aldab o'tish mumkin. Shuningdek, to'pni bir qo'ldan boshqasiga o'tqazish bilan yashirincha, orqadan yoki to'pni oyoq ostidan o'tkazish bilan ham raqibni aldab o'ttish usulidan keng foydalaniladi.

1.3.4. Savatga to'p tashlash

To'p otishni bajarishga tayyorlanish jamoa hujumidagi asosiy mazmuni tashkil etadi, halqaga tushirish esa – uning bosh maqsadidir. Bellashuvda muvaffaqiyatli qatnashish uchun har bir basketbolchi faqatgina uzatish, tutib olish va to'pni olib yurishni qo'llashni bilishi emas, balki har xil holatlardan, raqib qarshiligiga qaramay istalgan masofadan to'p otishni bajarishi, halqaga aniq hujum qilishi kerak. O'yinchining o'zgarayotgan vaziyatni va hujum uchun har bir qulay vaqtdan foydalanishga harakat qilish, o'yinchining shaxsiy iste'dodi va xususiyatlarini hisobga olgan holda, otishning usullarini har xil ko'rinishdagi arsenalini egallash kerakligi aniqlaydi. Savatga otishning aniqligi birinchi navbatda oqilona texnika, harakatlar turg'unligi va ularni boshqarish, muskullarning kuchlanishi va bo'shashtirilishi to'g'ri almashishi, qo'l panjalarining kuchi va harakatchanligi, ularning yakunlovchi kuchlanishi bilan shuningdek, to'pning optimal uchish trayektoriyasi va aylanishi bilan aniqlanadi.

Ko'krakdan ikki qo'llab to'pni otishdan ko'proq uzoq masofalardan savatga hujum qilish uchun foydalaniladi. Agar himoyachi faol qarshilik qilyotgan bo'lsa, otishning usulini shug'ullanuvchilar tezroq o'zlashtiradi, modomiki unung tuzilishi to'pni o'sha usul bilan uzatishning tuzilishiga yaqin.

Yuqoridan ikki qo'llab to'p otishni raqibning ta'qibi kuchli bo'lganda o'rtacha masofalardan bajarish maqsadga muvofiq (21-rasm).

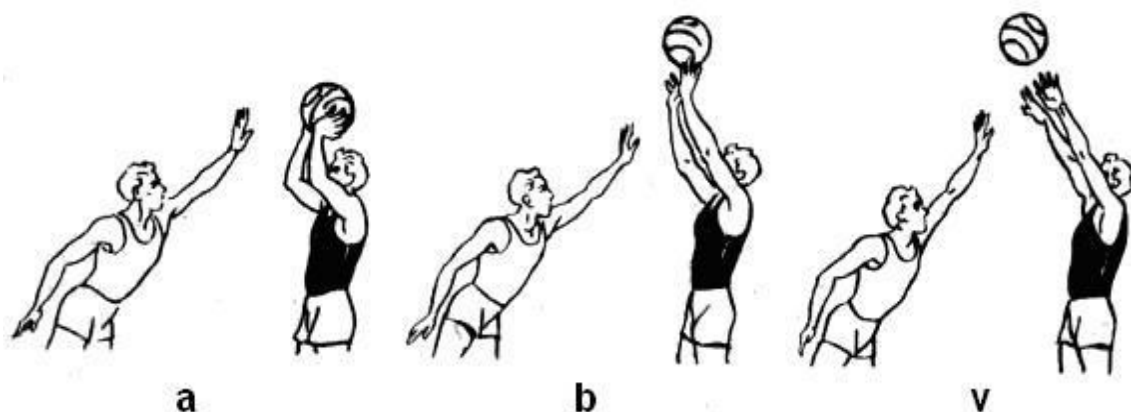

21-rasm. Yuqoridan ikki qo'llab to'p otish.



22-rasm. Bir joyda turib yelkadan bir qo'llab to'p tashlash.

Yelkadan bir qo'llab to'p otish o'rta va uzoq masofadan joyda turib savatga hujum qilishning keng tarqalgan usulidir. Ko'p sportchilar bundan shuningdek, jarima otishda ham foydalanishadi.

Yuqoridan bir qo'llab to'p otish boshqa usullarga nisbatan ko'proq harakatda yaqin masofalardan va bevosita shit tagidan savatga hujum qilish uchun foydalaniladi.

Tayyorlov qismi: to'pni o'ng oyoq ko'tarilganda tutiladi (o'ng qo'llab tashlash paytida). To'pni tutilgan tomondagi qadam kattaroq (uzunroq) tashlanadi. Keyingi qadam qisqartirilgan, to'xtatadigan

bo'lishi kerak o'yinchi tezroq va kuchliroq depsinishi va yuqoriga deyarli tikka ko'tarilishi kerak. Maydondan depsinilgan paytda to'pni yelka ustiga chiqariladi va o'ng qo'lning burilgan panjasiga qo'yiladi.

Asosiy qism: sakrashning yuqori nuqtasida to'pning halqaga iloji boricha yaqinlashish uchun qo'l to'g'rilangan, to'p barmoq panjasining yumshoq harakati bilan itarib chiqariladi, unga qarama-qarshi (teskari) aylanish beriladi.

Yakunlovchi qism: o'yinchi halqaga yaqin joyda bukilgan oyoqlar bilan yerga tushadi, muvozanat holatini qabul qiladi va to'p tushmagan holda sapchish uchun kurashga tayyorlanadi.

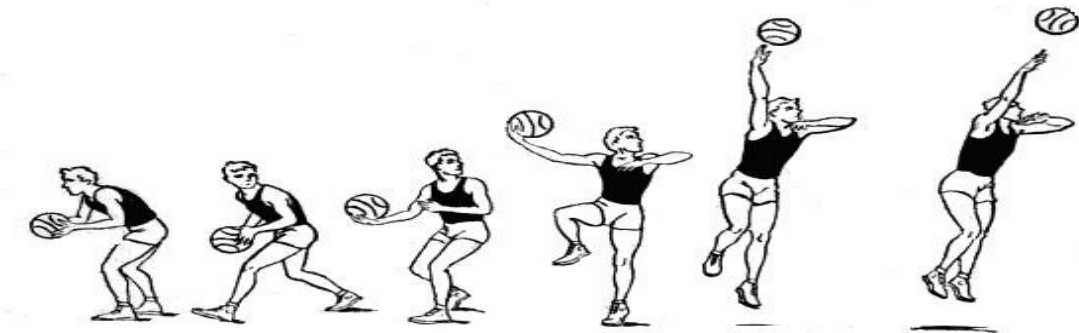

23-rasm. Yuqoridan bir qo'llab ("kryuk" usuli bilan otish).

Sakraganda yuqoridan bir qo'llab to'p otish (sakraganda to'p otish) zamonaviy basketboldagi hujumning asosiy vositasidir. Jahonning kuchli erkaklar jamoalari musobaqalarida o'yindagi hamma to'p otishlarning 70 foizgachasi huddi shu usul bilan har xil masofalardan bajariladi, bu otishning bir qancha ko'rinishlari bor. Ularni masofaga qarab va himoyachining qarshi harakatining xususiyatiga qarab tanlanadi. Namuna sifatida bu otishning o'rta masofadan otish holatini tahlil qilamiz.

Tayyorlov qismi: o'yinchi to'pni harakatda oladi va darhol o'ng oyoq bilan to'xtatuvchi qadam qo'yadi. So'ng o'ng oyog'i yoniga chap oyog'ini qo'yadi, tirsaklarini bukib to'pni chap qo'l bilan yuqoridan-yonidan ushlagan holda uni o'ng qo'l bilan bosh ustiga olib chiqadi.

Asosiy qism: o'yinchi ikkala oyog'i bilan depsinib sakraydi, bunda gavda to'g'ri halqa tomonga burilgan, oyoqlar biroz bukilgan. Sakrashning yuqori nuqtasiga yetgan paytda o'yinchi o'ng qo'lining oldinga-yuqoriga to'g'rilanishi bilan to'pni hamda barmoq panjalarining kuchli, lekin mayin harakati bilan yo'naltiradi. To'pga

teskari aylanma harakat beriladi. O'ng qo'l panjasining harakati boshlangan paytda chap qo'l to'pdan olinadi.

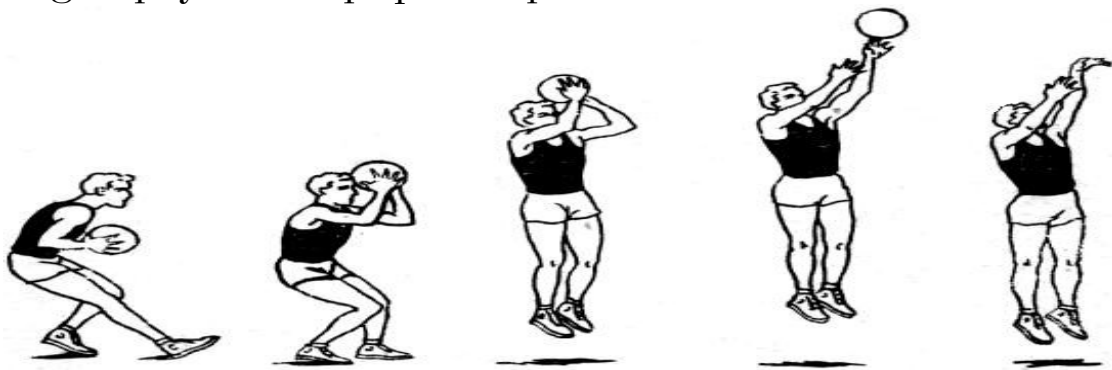

24-rasm. Sakraganda bir qo'llab to'p otish.

Bir qo'l bilan "kryuk" (aylanma) usuli bilan to'p otishni ko'proq markaziy o'yinchilar baland bo'yli himoyachining faol qarshi harakati paytida yaqin va o'rta masofa oraliqlardan hujum qilish uchun foydalaniladi.

Tayyorlov qismi: o'yinchi chap oyoq bilan raqibni qarshi tomonga qadam qo'yadi, chap oyog'ini yengil bukib, shit tomonga chap yoni bilan buriladi. To'p tushirilgandan o'ng qo'lning bukilgan panjasida va yuqoridan chap qo'l bilan yo'rdamida ushlab turiladi, savat tomonga boshni buriladi.

Asosiy qism: chap oyoq bilan yerdan itarilib, o'yinchi yuqoriga sakraydi, shu bilan bir vaqtda o'ng qo'lni to'p bilan gavadan uzoqlashtiradi va yoysimon harakat bilan yuqoriga ko'taradi. To'g'ri burchak ostida tirsak bo'g'imida bukilgan chap qo'l to'pni himoyachidan to'sganday bo'ladi, o'ng oyoqning tizzasini yuqoriga tortib olinadi. Qo'l boshga yaqinlashayotganda eng yuqori nuqtada to'pni chiqariladi. Uni bosh ustidan savatga yo'naltirishadi.

Kuchli ta'qib va straxovka qilish paytida ba'zi markaziy o'yinchilar to'pni qo'l bilan to'liq yoysimon harakat qilishni afzal ko'rishmaydi. Ular to'pni ikki qo'l bilan himoyachidan boshqa tomonga yuqoriga chiqarishadi, so'ng bir qo'l bilan yoysimon yakunlovchi qismini o'tkazishadi, xolos, ya'ni to'pni yarim «kryuk» (aylanma) qilib tashlashadi.

Pastdan bir qo'llab to'p otish harakatda va sakrab pastdan ikki qo'llab otish kabi holatlarda qo'llaniladi. Bundan tashqari, ba'zi markaziy o'yinchilar raqib shiti yaqinidagi kurash paytida burilish va chalg'ituvchi harakatlarni birga qo'shib muvaffaqiyat bilan bu otish usulidan foydalanishadi.

To'pni savatga qayta otish. Savatga otilgan to'p unga tushmay shitdan sapchib yoki savat yaqinidan o'tib ketgan hollarda o'yinchi sakrab to'pni havoda ilib olgandan keyin to'p bilan yerga tushib, nishonga olib tashlash uchun vaqt bo'lmaydi. Bunday hollarda ikki qo'llab yoki bir qo'l bilan to'pni savatga yana tashlash kerak.

To'pni bir qo'l bilan yana qo'shimcha otish (tashlash) paytida basketbolchi to'pni yuqoriroq nuqtada ilib olishga erishadi. Sakraganda va to'pni yoyilgan panjaga qabul qilib, o'yinchi qo'lni yengil bukadi va shu bilan bir vaqtda barmoqlar va panjalar bilan yumshoq yakunlovchi harakat qilib, shu yerning o'zida qo'lni to'g'rilaydi. Halqa tepasida to'pni qayta otish paytida panja harakatlari. To'p halqaga juda yaqin bo'lsa, eng yaxshisi uni panjada ushlab qolmasdan, balki turtib yuborish kerak.

Nazorat savollari:

1. O'yin texnikasi nima?
2. Raqib uchun kutilmagan holda yugurish tezligini oshirish yoki startli tezlanish sport o'yinlarida nima deb ataladi?
3. To'xtalish necha uslubda amalga oshiriladi?
4. To'pni bir qo'l bilan ilishning yakuniy qismi qanday bo'ladi?
5. Yuqoridan bir qo'llab "kryuk" usuli bilan uzatish deganda nimani tushunasiz?
6. Qaysi usul o'yinchiga to'p bilan maydon bo'ylab hohlagan tezlikda va istalgan yo'nalishda harakat qilishga imkonini beradi?

1.4. Himoya texnikasi

Himoya – bor kuch bilan g'alaba qilishga harakat qilayotgan jamoaning tirishlari, agar uning o'yinchilari himoya harakatlari paytida qo'pol xatolarga yo'l qo'ysa, bekor bo'lib qoladi.

Himoyachiga qaraganda hujumchining texnik arsenali bayroq tajriba ko'rsatadiki, himoya malakalarini to'g'ri va diqqat bilan bajarilsa, ular ko'proq universal va samaralidir.

Himoya texnikasi ikkita asosiy guruhlariga:

- maydonga harakat qilish texnikasi;
- to'pni egallash va qarshi harakat qilish texnikasiga bo'linadi.

Maydonda harakat qilish texnikasi

Himoyaning maydonda harakat qilish texnikasi usullarining xarakter va xususiyatlari, o'yinchining faol, mustaqil mudofaa

harakatlari va sheriklari bilan o‘zaro harakatlarining aniq holati va maqsadiga bogliqdir.

1.4.1. Himoyachining turish holati

Himoyachi biroz bukilgan oyoqlarda mustahkam holatda turish va hujumchining savatga hujum qilishi va to‘pni olishi uchun qulay vaziyatga chiqishini qiyinlashtirishga doim tayyor bo‘lishi kerak. O‘zi ta‘qib qilayotgan o‘yinchini diqqat bilan kuzatishi, himoya qiluvchi o‘yinchi to‘pni va raqibning boshqa o‘yinchilarini maydonida ushlashi kerak.

Oyoqni oldinga bir oz chiqarilgan holatda qo‘yib turish.

To‘pli o‘yinchini ta‘qib qilinganda unga savatga otish yoki shit ostiga o‘tishga halaqit berish kerak bo‘lganda qo‘llaniladi. O‘yinchi odatda hujumchi va shit o‘rtasida joylashadi. Bir oyog‘ini oldinga chiqarib qo‘yadi, kutilayotgan savatga otishi to‘sh yuqoriga oldinga, boshqa qo‘li esa savat uchun xavfliroq yo‘nalishda olib borishda halaqit berish uchun yoniga-pastga tushiradi.

Bir chiziqda turish (parallel turish).

Himoyachi hujumchini to‘p bilan o‘rtacha oraliqdan sakrashda otishga tayyorlanayotganda ta‘qib qilayotganda u xavfli raqib bilan shunday nomlanuvchi parallel turishga yaqinlashadi va nishonga olish uchun yuqoriga chiqishni qiyinlashtirishga harakat qilib, qo‘lini to‘g‘ri tutib to‘p tomonga chiqaradi.

Shuni ko‘zda tutish kerakki, oyoqni oldinga chiqarib turishga nisbatan parallel turish chidamsizroq va muvafaqiyatsizroq bo‘lishiga qaramay, shu vaqtning o‘zida tezroq kirishga, tashlanishga faol harakat qilishni boshlashga va ma‘lum darajada raqibning o‘ng va chap tomonga o‘tish yo‘lini berkitishga imkon beradi.

Shuningdek himoya o‘yinchining hujumchiga yaqin, unga yuzi bilan turganda, uning to‘pni olishga imkon bermay, unga shit oldiga bo‘lgan yo‘lni kesishga harakat qilib faol himoya qilganda, shunday nomlanuvchi, “yopiq turishdan” ham foydalaniladi.

Himoyachining maydonda harakat qilishi xarakteri va yo‘nalishi odatda, hujumchining xarakteriga bog‘liq. Shuning uchun himoyachi har doim muvozanat holatini saqlashi va har qanday yo‘nalishda harakat qilishga tayyor bo‘lishi, har vaqt yugurish yo‘nalishini yonga, oldinga, orqaga (ko‘p hollarda orqa bilan oldinga) o‘zgartirib, oraliqning qisqa bo‘lishida tezlikni oshirib, qisqartirilgan

to'xtalish yo'lini va qo'qqis to'xtalishni ta'minlab, raqiblarning qarshi harakat hujumi paytida o'zining siljish tezligini boshqarish kerak.

Himoyachi foydalanadigan yugurish, keskin yugurish, to'xtasdan, sakrash usullari hujumda foydalanadigan tavsiflangan usullarga o'xshash.

Biroq hujumchidan farqlanib, bir qator hollarda himoyachi yonga qadamlab bir oz bukilgan oyoqlarda harakat qilishi kerak, buning mohiyati shundaki, birinchi qadamni harakat yo'nalishiga yaqinroq oyoq bilan qilinadi, ikkinchi (qo'yilgan) qo'shimcha qadam sirpanchiq bo'lishi kerak. Bu paytda tezlik va chaqqonlik pasaymasligi uchun oyoqni chalishtirish va deysinuvchi oyoqni tayanch oyoq orqasiga qo'yish mumkin emas.

1.4.2. To'pni egallash va unga qarshi harakatlar texnikasi

To'pni tortib olish. Agar himoyachi to'pni ushlab olishga erishsa, unga eng avvalo uni raqibning qo'lidan tortib olishga harakat qilish kerak. Buning uchun iloji boricha ikki qo'l bilan to'pni chuqurroq (kattaroq) ushlashi lozim, so'ng bir vaqtning o'zida gavda bilan burilib, keskin o'ziga siltab tortish kerak. To'pni raqibning qarshiligini yengishi yengillashtiradigan gorizontaal o'qi atrofida aylantirish kerak.

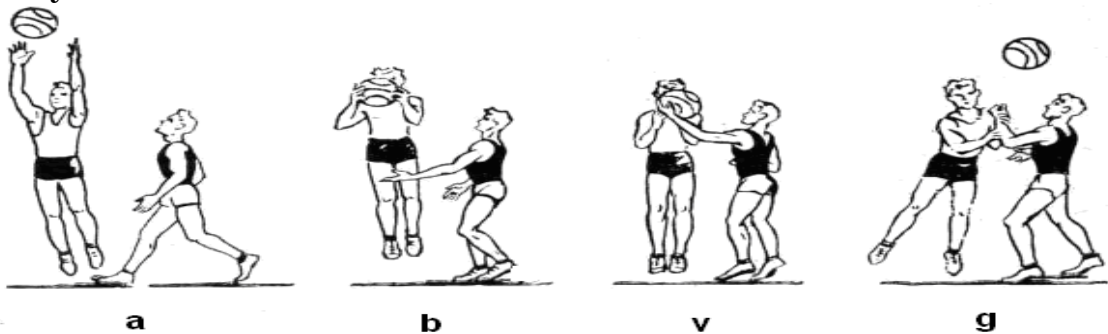

25-rasm. To'pni tortib olish.

To'pni urib chiqarish. Hozirgi vaqtda to'pni urib chiqarish himoya usullarining maqsadga muvofiqligi va samaradorligi, shu usullarni bajarish paytida bir vaqtning o'zida himoyachi qo'lining to'p bilan – hujumchining qo'li bilan to'qnashish (tegishi)ga yo'l qo'yadigan o'yin qoidalarining ayrim punktlarining yangi izohlanishi sababli ancha o'sdi.

To'pni raqib qo'llaridan urib chiqarish. Himoyachi hujumchining to'p bilan harakatlariga faol to'sqinlik qilib, unga yaqinlashadi. Buning uchun u to'p tomonga chiqarilgan qo'l bilan chuqur bo'lmagan qarshi harakat bajaradi, so'ng dastlabki holatga qaytadi. Qulay paytda urib chiqarish qattiq kesilgan barmoqlar va panjaning keskin qisqa harakati bilan (yuqoridan yoki pastdan) amalga oshiriladi. To'pni ilib olish paytida va ko'pincha pastdan urib chiqarishga tavsiya qilinadi. Ayniqsa, to'pni yuqori balandlikda (sakrashda) tutib olgan va kerakli ehtiyot choralarini ko'rmagan yerga tushayotgan raqibning qo'llaridan pastdan urib chiqarish samaraliroqdir. Agar himoyachi raqibning chalg'ituvchi harakatiga javob qaytarishga majbur bo'lgan bo'lsa va yuqoriga sakragan bo'lsa, unda yerga tushish paytida u to'pni urib chiqarish va shu bilan savatga otishga yoki o'tishga yo'l qo'ymasligi kerak.

To'pni olib yugurgan paytida urib chiqarish. Hujumchining to'p olib yurish bilan o'tishning boshlanish paytida himoyachi raqibga savatga tomon to'g'ridan yo'l qoldirib orqaga bir oz chekinadi yoki yengil sakraydi va uni ta'qib qilib, yon chiziqqa qisadi, so'ng himoyachi hujumchidagidek tezlik olib va olib yurish maromini aniqlab, maydondan sakragan to'pni qabul qilish paytida raqibga yaqinroq qo'li bilan to'pni urib chiqaradi. To'pni hujumchidan o'tishning boshlang'ich davrida oraqadan ham urib chiqarish mumkin.

To'pni to'sib olib qo'yish. To'pni uzatish paytida to'sib olib qo'yish, to'pni to'sib olib qo'yishning shu usulining muvaffaqiyati avvalo himoyachi harakatining tezligi va o'z vaqtidaligiga bog'liqdir. Agar hujumchi to'pni joyida turib kutsa, unga qarshi chiqmasa, unda to'pni to'sib olib qo'yish nisbatan qiyin emas keskin harakat qilib, sakrab bir yoki ikki qo'l bilan to'pni to'sib olib qo'yish kerak.

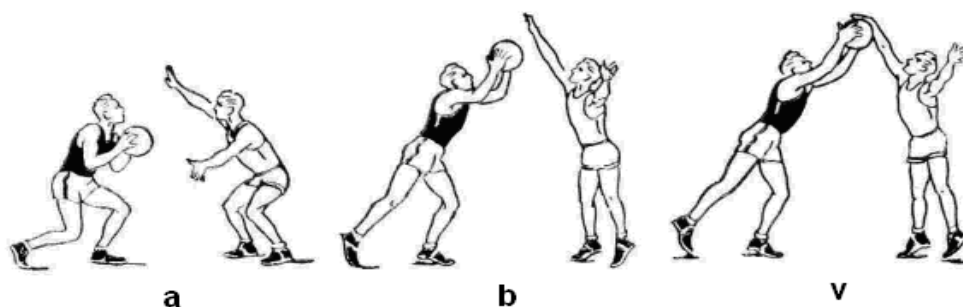

26-rasm. To'pni yerga urib yurilayotganda urib chiqarish.

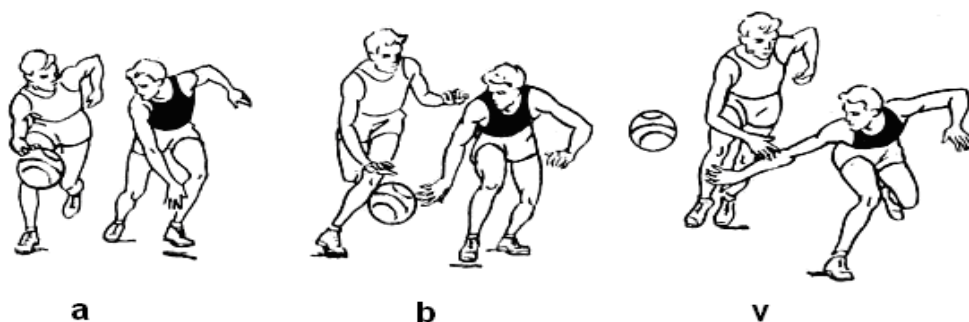

27-rasm. Maydon yuzasidan sapchiyotgan to'pni urib chiqarish.

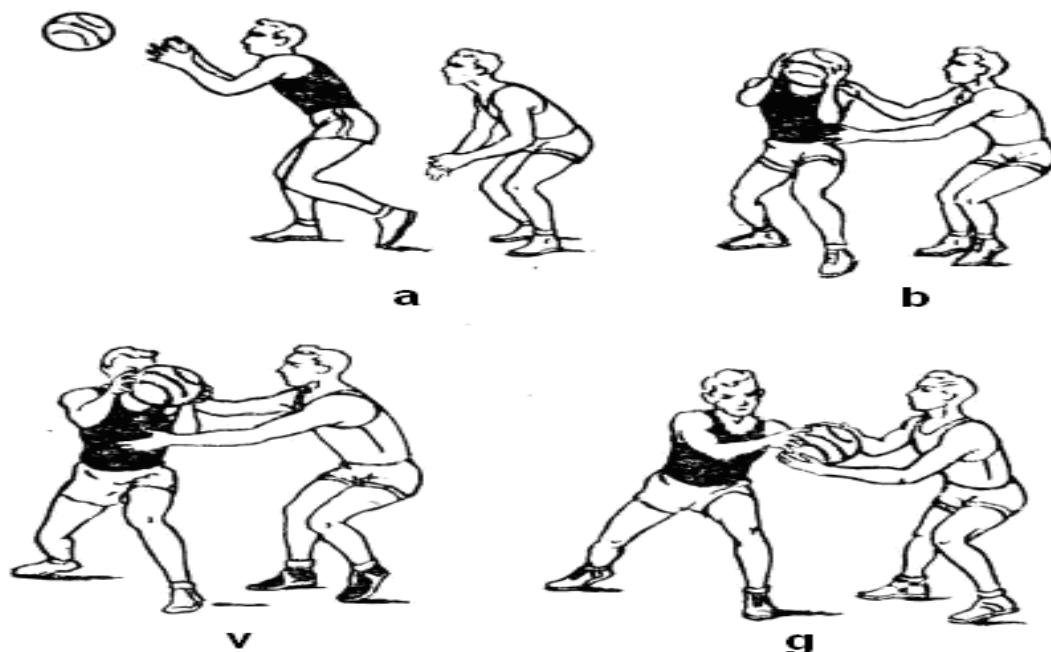

28-rasm. To'pni olib qo'yish.

Odatda hujumchi to'pga yetarli darajada tez chiqadi. Bunday holda himoyachi qisqa oraliqda mumkin bo'lgan maksimal tezlikni olib, uchayotgan to'p tomondagi yo'lda raqibning o'zi o'tishi kerak. Yelka yoki qo'llar bilan to'p tomonga raqib yo'lini kesadi va to'pga ega bo'ladi.

Hujumchi bilan turtishib ketmaslik uchun, himoyachi, uning yonidan zich (yopishgan) holda o'tayotib, yo'n tomonga ancha og'adi. To'pni egallagandan keyin xato qilib qoymasligi uchun darhol to'pni urib yurishga o'tishi ma'qul.

To'pni olib yurganda to'sib olib qo'yish. To'pni olib borayotgan hujumchiga himoyachi yetib olgan paytda amalga oshiriladi. Buning uchun unga to'pni urib yurishning tezligi maromi moslashishi kerak, so'ng esa, hujumchining orqasidan chiqib, undan bir lahza avval hujumchiga yaqinroq qo'li panjasiga sakrayotgan to'pni qabul qilish

va o'zi to'pni urib yurishni davom ettirishi kerak, lekin boshqa yo'nalishda.

To'pni otish paytida ushlab olish. Bo'yda va sakrash balandligida hujumchi oldida ba'zi afzalliklarga ega bo'lgan himoyachi savatga otish paytida to'pni qo'ldan uchib chiqishiga halaqit qilishi kerak. Otishga qarshi harakat paytida himoyachi bevosita to'p yaqinida bo'lishi kerak. O'shanda bukilgan panjani to'pga yonidan – tepasidan qo'yishadi, natijada hujumchi savatga otishni bajara olmaydi. To'pni to'sish o'yinchi sherikning straxovka qilishi davomida ham amalga oshishi mumkin. Masalan, markaziy o'yinchi to'pni olgan zahoti sakrab burilib savatga hujum qiladi. Biroq straxovka uchun tomonga boshqa himoyachi burilib, otishning asosiy davrini boshlang'ich paytida to'pni orqasidan to'sadi. To'pni ushlab olish paytida butun qo'l bilan (qo'llar bilan) yuqoridan pastga harakat qilishdan qochish kerak, ayniqsa, ikki yoki bir qo'l bilan pastdan tashlashga harakat paytida.

Sakrab savatga otish paytida to'pni qaytarish. Sakrab savatga to'p otishga samarali qarshi harakat eng qiyin vazifa hisoblanib, himoyachidan butun kuchni safarbar qilishini, mahoratini va e'tiborini talab qiladi. To'p barmoq uchlaridan chiqqanda va hujumchi tomonidan nazorat qilinmayotgan payt, to'pni halqa tomon uchish yo'nalishidan qaytarish uchun eng yaxshi payt hisoblanadi.

O'zining shiti oldida (yoki ostida) sapchagan to'p uchun kurashda to'pni egallash. Hujumchi savatga to'p otganidan keyin himoyachi shit tomonga raqib o'tishi mumkin bo'lgan yo'lni to'sishi, mustahkam holatni egallashi, so'ng esa sapchigan to'pni tez va o'z vaqtida egallash uchun sakrab, kurashish kerak. Sakrash ozgina yugurishdan keyin yoki joyida turib, ikki oyoq bilan bo'lganidek, bir oyoq bilan deysinib bajariladi. Baland sakrab va to'pni egallab, o'yinchi yerga tushayotganda, to'p yoki shitga taalluqli bo'lgan qulay holatni raqibning egallashiga halaqit berish uchun kuchli kurashda oyoqlarni keng qo'yadi va gavdasini bukadi.

Fintlar va usullarning birga qo'shilishi. Basketbolning hozirgi zamon texnikasi analizi, odatda, ba'zi usullarni o'rganishga asoslanadi. Biroq musobaqalar amaliyotida hamma bu usullardan alohida ko'rinishda deyarli kam foydalaniladi. Aniq bir o'yin holatida qiyin taktik vazifani muvaffaqiyatli bajarish uchun ko'proq

ulardan bir usulning ikkinchi usul bilan yoki fint bilan birin-ketin qoyilishi kompleksi qo'llaniladi.

Keskin yugurish finti – keskin yugurish. O'yinchi chap oyog'ini oldinga-chapga chiqarib qo'yadi, gavdasini chapga bir oz egadi va himoyachiga uni chap tomonga aylanib o'tishga tayyorlanayotganini ko'rsatgan holda xuddi o'sha tomonga qarashini (nigohini) o'tkazadi. Agar himoyachi fintga javob qaytarsa, u holda gavdani egish bilan himoyachi yonidan o'ng oyog'i bilan shiddatli qadam qoyish kerak.

O'tish uchun finti – o'tish. O'tishga imitatsiya qilib o'yinchi oldinga – chapga qadam qo'yadi, xuddi o'sha yo'nalishida qo'llar to'p bilan buriladi. Himoyachi fintga javob qaytarganda, o'yinchi darhol zarb bilan tepinib itariladi (turtiladi) va chap oyog'i qadami bilan himoyachi yonidan to'p bilan o'ng tomonga o'tib ketadi.

Savatga to'p otish finti – uzatish. O'yinchi chap oyog'ini oldinga-o'ngga qo'yib otish fintini bajaradi. O'sha yo'nalishda qo'lini to'p bilan oldinga chiqaradi. Bir oz tanaffus bo'ladi: o'yinchi oldingi holatda qolgan holda, nigoh va boshining burilishi bilan, himoyachiga faol harakatlar boshqa tomonga yo'naltirilganini ko'rsatadi. Himoyachi qarshi harakatlarga tayyorlanadi, lekin bu vaqtda o'yinchi huddi oldinroq qilingan fintni davom ettirayotganday, usha tomonga o'tadi. To'psiz va to'p bilan fintlar.

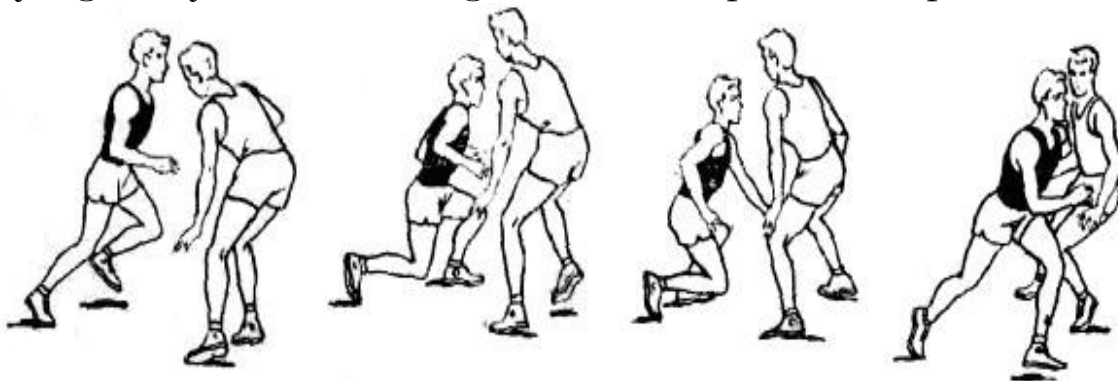

29-rasm. To'psiz chalg'itish.

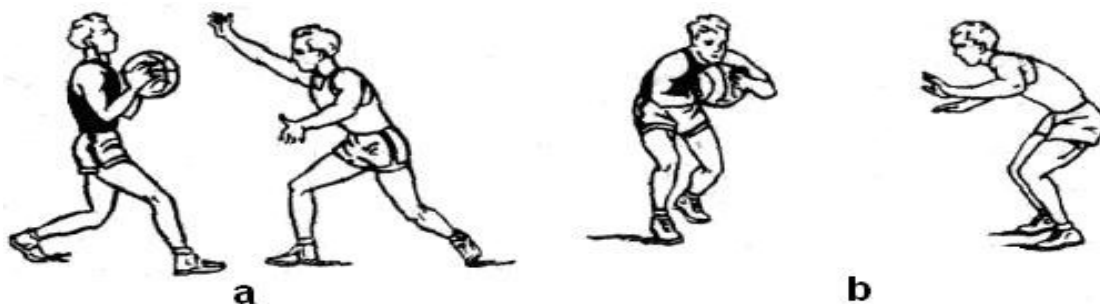

30-rasm. To'pni uzatish imitatsiyasi bilan chalg'itish.

Nazorat savollari:

1. Himoya texnikasi qanday asosiy guruhlariga bo‘linadi?
2. Biroz bukilgan oyoqlarda mustahkam holatda turish va hujumchining savatga hujum qilishi va to‘pni olishi uchun qulay vaziyatga chiqishini qiyinlashtirish kimning vazifasiga kiradi?
3. Himoyachining turish holatlari haqida ma’lumot bering.
4. To‘pni to‘sib olib qo‘yish jarayoni qanday amalga oshiriladi?
5. Aniq bir o‘yin holatida qiyin taktik vazifani muvaffaqiyatli bajarish uchun ko‘proq qanday usullar qo‘llaniladi?
6. To‘pni raqibning qarshiligini yengishi yengillash uchun nima qilish kerak?

1.5. O‘yin taktikasi asoslari

Asosiy tushunchalarning ta’rifi

Taktika – bu sport kurashi olib borishning usul va ko‘rinishlarini, tadbirlarini o‘yinning rivojlanish qonuniyatlarini va aniq raqibga qarshi ularni ratsiyonal qo‘llashni amaliy va nazariy jihatdan o‘rganadigan bo‘limdir.

Taktik tayyorgarlik avvalo har xil ko‘rinishdagi kombinatsiyalarni o‘rganishni taqoza etadi. Kombinatsiya deganda, basketbolchilardan birining savatga hujum qilish uchun sharoit yaratishga yo‘naltirilgan, aniq sistema chegarasida guruh yoki jamoaning hamma o‘yinchilari tomonidan ilgaridan o‘rganilgan va o‘zaro kelishilgan harakatlar tushuniladi. Bundan tashqari kombinatsiya, tipovoy o‘zaro harakatlar, ularning uyg‘unligi va yig‘ilgan musobaqa tajribalari asosida o‘yinchilar tomonidan ijodiy tuzilgan va amalga oshirilgan bo‘lishi mumk.

Basketbol taktikasi o‘yinini olib borishda qo‘llanadigan juda ko‘p vositalarga, usullarga va sistemalarga boydir. Jamoalar hujumni yoki himoyani yakka, guruhli va jamoa taktik harakatlari yordamida uyushtiradilar.

1.5.1. Taktika tasnifi

O‘yinning asosiy mazmuniga muvofiq taktika hujum va himoya taktikasiga bo‘linadi. Uning har bir bo‘limi o‘yinchilari harakatini tashkil qilish prinsipiga qarab yakka, guruhli va jamoaliga bo‘linadi. O‘z navbatida, har bir guruh o‘yinni olib borish ko‘rinishini hisobga olib, ko‘rinishlarga bo‘linadi (masalan, yakka harakatlar, hujum

davomida o'yinchilarning to'psiz harakati va o'yinchining to'p bilan harakati ham bo'lishi mumkin). O'yin harakatlarining aniq mazmuniga qarab ko'rinishlar usullarga bo'linadi. Bajarishning har xil xususiyatlarga ega bo'lgan usullar variantlarning paydo bo'lishiga sabab bo'lishadi. Masalan, markaziy o'yinchi orqali hujum qilish sistemasi pozitsion hujum qilish usullaridan biri hisoblanadi. Bir vaqtning o'zida tayangan markaziy o'yinchilar sonini hisobga olib, bu sistema uchta variantga ega bo'lishi mumkin: bitta markaziy o'yinchi orqali, ikkita va uchta markaziy o'yinchilar orqali hujum qilish.

1.5.2. Hujum taktikasi

To'pni egallagan jamoa hujum qiluvchi jamoa bo'lib hisoblanadi. Hujum qilish jamoaning o'yindagi asosiy vazifasidir. Hujum harakatlari yordamida jamoa tashabbuskorlikni qo'lga kiritadi va raqibni o'ziga bo'lgan taktik reja qabul qilishga majbur qiladi. Hujum qiluvchi jamoaning bosh maqsadi raqib savatiga to'p tashlashdir. 30 soniya ichida bunga erishish uchun uyushtirilgan ilgaridan o'ylab qo'yilgan va to'pni raqib shita yaqinlashtirishga mo'ljallangan yaxshi tayyorlangan yo'llardan, hujumni bevosita o'tkazish va shitdan qaytgan to'p uchun kurash imkoniyatini taminlash uchun, shu yakunlovchi kurash uchun qulay sharoitlar tuzishdan foydalanish kerak. Hujum taktikasi, jamoani aniq raqibga qarshi va musobaqaning har xil vaziyatlarida muntazam hujum olib borishning maqsadga muvofiqroq tadbir, usul va formalarini tanlab olish va ulardan foydalanishga imkon beradi. Hujum qilishning hamma harakatlari o'zining xarakteriga qarab yakka (individual) va jamoali hujumga bo'linadi. Taktika tasnifiga muvofiq harakatlar guruhli va jamoaliga bo'linadi.

1.5.3. Yakka (individual) harakatlar

Har bir basketbolchi jamoada bajaradigan vazifasidan qat'iy nazar, hujumda katta faollik ko'rsatishi lozim. Buning uchun u hujum usullarini puxta va malakali egallagan bo'lishi, o'yin sharoitini diqqat bilan kuzatishi, aniq vaziyatga eng mos pozisiya va harakatlarni tez xamda to'g'ri tanlay olishi kerak.

Joy tanlash va himoyachi taqibidan qutilish. To'psiz hujum qilayotgan basketbolchi to'pni qabul qilish, to'pli sherigiga

himoyachini taqibidan ozod bo'lishida yordam berishi uchun maydonda ma'lum pozisiyani tanlaydi. Joy tanlash to'htashlar, burilishlar bilan birga yo'nalish malakalarini tezlik bilan o'zgartirib maydonda harakat qilish bilan bajariladi. Savatga tushmay o'tayotgan to'pni ilish uchun joyni to'g'ri tanlash katta ahamiyatga ega.

Ko'rsatilgan usullardan tashqari chalg'itishlar. To'p bilan harakat qilayotgan basketbolchi eng avval himoyachidan qutilishga va savatga to'p otishga harakat qiladi yoki o'ziga bir necha himoyachilarni diqqatini jalb qiladi va himoyachidan bo'shagan sherigiga to'p uzatadi.

To'pni uzatish. Eng asosiysi taktik harakat bo'lib, savatga hujum uyushtirishning natijasi uzatishning yo'nalishiga va o'z vaqtida bajarilganligiga bog'liq. Basketbolchi uzatishdan oldin uning qaysi tomonga va qaysi basketbolchiga uzatilishi lozimligini hal qilish bilan birga mavjud vaziyatda yaxshiroq samara keltira oladigan uzatish usulini va vaqtni tanlashi lozim.

To'pni yerga urib yurish. Bu to'pli basketbolchining asosiy yakka joydan joyga ko'chish vositasi bo'lib hisoblanadi. O'yinning o'zgaruvchan vaziyatini kuzata bilish to'pni yerga urib yurushda katta ahamiyatga ega.

Savatga to'p otish. Bu katta mas'uliyat bilan bajariladi, chunki to'p savatga tushmasa, uni raqib egallab olishi mumkin. Basketbolchi har gal savatga to'p otishdan avval o'zining va raqib jamoa basketbolchilarining maydonda joylashishini, shitga nisbatan o'zining pozitsiyasini hisobga olishi, qulay holatni egallashi lozim.

1.5.4. Guruhli harakatlar

Guruhli harakatlar bu nihoyatda zarur taktik ma'lum tipovoy bloklardir, ulardan jamoaning tartibga solingan kombinatsiyon harakatlarining fundamenti yig'iladi. Guruhli harakatlarda o'yinchilarning ijodiy malakalarining birikmalari paydo bo'ladi. Taktik sxemalar uchun ikki yoki uch o'yinchining o'zaro harakatlarining ma'lum usullari universal hisoblanadi.

Ikki o'yinchining o'zaro harakatlari. Ikki o'yinchining o'zaro harakatlarining asosiy usullariga "uzat va chiq" usuli, shuningdek, to'siq to'qnashtirish va kesishlar kiradi.

“To‘pni uzat va chiq”. O‘yinchi to‘pni sherigiga uzatadi, keskin yugurish finti bajarib himoyachiga yaqinlashadi, uni muvozanat holatidan chiqaradi, so‘ng esa to‘g‘ri chiziq bo‘yicha harakat qilib shit oldiga chiqadi va savatga hujum qilish uchun to‘pni oladi.

“To‘pni uzat va chiq” o‘zaro harakatning muvafaqqiyatli chiqishi uchun ko‘proq yolg‘ondakam taktik yo‘llardan foydalaniladi. “To‘pni uzat va chiq” usuli raqib shitgacha bo‘lgan masofani harakatda bosib o‘tish va son jihatdan ustunlik – ikki kishi bir kishiga qarshi 2x1 amalga oshirishda hamda tez yorib o‘tish davomida ham keng qo‘llaniladi. Ma‘lum o‘zaro harakatlarda foydalanishning ustunligi ko‘pincha basketbolchining shit tomonga qisqaroq yo‘l bo‘yicha jasurona, qat‘iy keskin yugurushi va raqibning to‘sib qolishidan va itarib yuborishlaridan qurqmasdan to‘pni olishga tayyorgarligiga bogliq.

To‘siq. To‘siq mohiyati qoyidagidan iborat: o‘yinchi, o‘z sherigini ta‘qib qilayotgan himoyachi yaqinida shunday qilib joy tanlaydiki, u ta‘qib qilayotgan o‘yinchini ketidan kuzatishi mumkin bo‘lgan qisqa yolni tosib qoysin. O‘yinchi himoyachini harakat qilib o‘tishga yo‘l qo‘ymaydi yoki sherigining yo‘liga qaraganda uzunroq yo‘ldan harakat qilishga majbur qiladi, hamda o‘zi uchun qisqa vaqt ichida ta‘qibdan qutilishga va savatga hujum qilishga imkon yaratadi. Bunda to‘siq qoygan o‘yinchi harakatsiz qolmaydi: himoyachi bilan to‘qnashgach u buriladi va hujumga yordam berish uchun shit tomonga chiqadi. Topli o‘yinchi doim to‘siq qo‘ygandan keyin darhol hujumga kirgan sherigi raqib uchun xavfliroq bo‘lishini nazarda tutishi kerak.

Tosiqning uch xili: yondan, orqadan va oldindan qo‘yiladigan varianti bor.

Agar to‘siq qo‘yaotgan sherigini ta‘qib qilayotgan himoyachining orqasida yoki yonida joylashsa, unda bu mos ravishda yoki orqadan qo‘yilgan to‘siq deb hisoblanadi. Uning maqsadi to‘pli va to‘psiz sherigini kerakli yo‘nalishda to‘pni urib yurishi yoki kerakli joyga chiqishi uchun ozod qilishdir. Agar to‘siq qoytgan o‘yinchi, sherigi va uni ta‘qib qilayotgan himoyachi o‘rtasida (orasida) yuzi yoki orqasi bilan turgan bo‘lsa, u oldingi (ichki) to‘siq qo‘ygan isoblanadi, uning maqsadi – to‘pni sherigini savatga to‘p otish uchun ozod qilishdir. To‘siqdan foydalanib o‘yinchi hech qanday qarshiliksiz to‘pni savatga otishi mumkin yoki agar ikkala himoyachi

ham unga qarshi kelayotgan bo'lsa, to'siq qoygandan keyin tezda raqib shiti oldiga chiqqan o'yinchiga to'pni uzatish mumkin.

To'psiz o'yinchi uchun to'siqlarni qo'llash, to'pli o'yinchiga qo'llashga nisbatan, ba'zan taktik jihatdan maqsadga muvofiqroq, chunki e'tiborsizroq ta'qib qilishadi.

To'siqqa to'qnashtirish. Hujumchi ma'lum vaqtda static holatda turgan o'z sheriklarining ho'xlaganidan, ta'qib qiluvchi himoyachi yo'lida to'siq sifatida foydalanishi mumkin. Sherikning yo'nginasidan katta tezlik bilan yugurib o'tayotib, hujumchi uni ta'qib qilayotgan himoyachini sherigiga yoki himoyachiga to'qnashishga majbur qiladi. Bu bilan hujumchi huddi uni ta'qib qilayotgan himoyachini ko'zlagan pozitsiyada turgan sherigiga to'qnashtiradi.

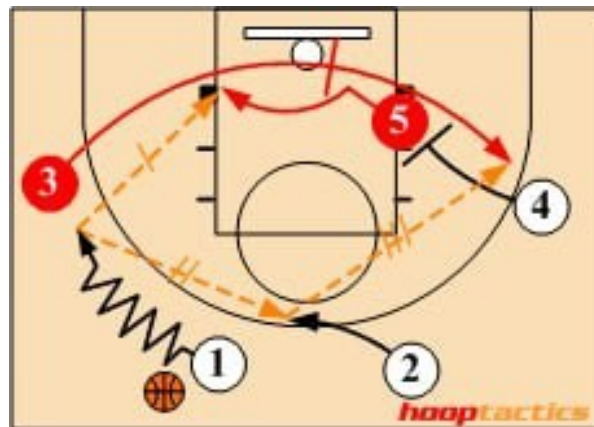

30-rasm. To'psiz harakat qilayotgan basketbolchilar tomonidan qo'yiladigan to'siqlar.

To'qnashtirishni to'psiz hamda to'pli o'yinchilar bilan amalga oshirish mumkin. To'p olib ketayotgan o'yinchi to'pni uzatib, himoyachini sherigiga to'qnashtirishga erishganidan keyin, undan to'pni qaytarib olish yo'li bilan savatga hujum qilishni yakunlashi mumkin. Bunday holda, to'qnashtirishni uyushtirayotgan o'yinchi to'qnashtirish amalga oshgan zahoti raqib shiti tomonga tezda chiqishi kerak.

To'qnashtirishning hamma variantlarida asosiysi – raqibni to'qnashtirmoqchi bo'lgan o'yinchi o'z jamoadoshi yonidan unga juda yaqinlashib tez o'tishdir. Bu o'zaro harakatni qiynalmasdan amalga oshirish uchun bir oz oldinroq keskin yugurish finti bajariladi va bu bilan lozim bo'lgan yonalishni (bo'shatib) ozod qilib, himoyachiga yaqinlashadi. Boshqa qator hollarda himoyachilar,

to‘qnashish natijasida hujumchining savat tomonga yo‘lini to‘shiga harakat qilib, ilgariroq o‘z shiti tomon chekinishadi. Unda to‘qnashtirishning shit ostiga chiqish bilan yakunlash ma’noga ega bo‘lmaydi. Ikkilanmasdan o‘rta masofadan to‘pni savatga otish kerak.

“**Uchburchak**”. Hujumdagi qulay o‘yin o‘yin vaziyatlari uchburchak bo‘yicha o‘zaro harakat yordamida vujudga kelishi mumkin. Bunda uchburchakning chuqqisida turgan to‘pli hujumchi, oldinga chiqishlari bilan savatga xavf solayotgan boshqa ikki sherigiga qaraganda raqib shitidan uzoqroq bo‘lishi kerak. Kanot bo‘yicha harakat qilayotgan o‘yinchi to‘pni olgach, uni yana sherigiga uzatadi (uchburchak chuqqisiga), to‘p u erdan darhol hujumni yakunlash uchun boshqa kanotga yuboiladi. “Uchburchakning” o‘zaro harakati uzatishni taz bajarishni talab qiladi: u joyni almashtirish yo‘li bilan ham amalga oshirilishi mumkin. Bu o‘zaro harakat ayniqsa, hujumchilarning tez yo‘rib o‘tishida himoyachilar ustidan son jihatidan ustunlikni (3x2) amalga oshirish paytida samaraliroq.

“**Uchlik**”. Uchburchak holati bu o‘zaro harakatda ham saqlanib qolib, to‘pni bir tomonga uzatib, hujumning boshqa tomonga to‘siq qo‘yilishiga asoslangan. Masalan, maydonda 5-o‘yinchi to‘pni bir tomonga 4-sherigiga uzatayapti, o‘zi esa maydonning boshqa tomonida 7-o‘yinchi uchun to‘siq qo‘yapti. To‘siqdan foydalanib 7-o‘yinchi tezlik bilan jarima zonasiga kiriyapti (to‘siq qoygandan keyin shit tomonga chiqqan 5-o‘yinchi yordamida) 4-o‘yinchidan to‘pni oladi va savatga hujum qiladi.

Bu vaqtda, o‘rta masofadan savatga to‘pni tashlashga yoki to‘p yoqotilgan himayani ta‘minlash uchun 4-o‘yinchi maydon markaziga o‘tadi. “Uchlik”ni bajarishda har xil chalg‘ituvchi variantlardan foydalaniladi. Masalan, agar 1-himoyachi to‘siqdan qochib, jarima otish zonasiga chekinsa, unda 7-o‘yinchi yon chiziq bo‘ylab raqib shiti tomoniga keskin yugurishi mumkin yoki 5-o‘yinchi sherigi 7-ga o‘zining to‘siq qoyish maqsadini himoyachilarga ko‘rsatib, yarim yo‘lda yugurish yo‘nalishini o‘zgartirish va shit tomonga 4-o‘yinchidan to‘pni olish va savatga tashlash uchun shiddat bilan chiqishi mumkin.

“**Kichik sakkiz**”. Uch o‘yinchi to‘pni urib yurish bilan birin-ketin kesishishdan foydalanib, shu qatnashchilarning harakat qilgan

yo'llari "8" sonini eslatadigan "kichik sakkiz" deb nomlanuvchi o'zaro harakatni bajarishlari mumkin. Usul siklik xarakterga ega va savatga hujum qilish qulay vaziyat kelmaguncha hujumda ketma-ket 4-5 marta qaytarilishi mumkin.

"Kesishib chiqish". Uch o'yinchining bu o'zaro harakati, raqib shitiga orqasi bilan turgan uchinchi (odatda markaziy) o'yinchidan bevosita oqish joyda ikki o'yinchi tomonidan amalga oshiriladigan kesishishni o'zida mujassamlashtirgan. Masalah 6-o'yinchi to'pni 5-markaziy o'yinchiga uzatdiyapti va sherigi 4 bilan birga, deyarli u bilan bir vaqtda fintlarni bajargandan keyin to'pni u yoki bu sherigiga savatga hujum qilish uchun oshirib berishi yoki o'rta masofadan savatga otishi mumkin bo'lgan markaziy 5-o'yinchi yonidan yugurib o'tishadi. Bu vaziyatda 6 va 4 himoyachilar oldida to'qnashishdan qochish hamda markaziy o'yinchi himoyachi juftiga urilib ketmasligi vazifasi turadi.

"Kesishib chiqish"ni faqat shit to'g'risida emas, balki yo'n chiziq tomonidan ham o'tkazish mumkin.

1.5.5. Jamoa harakatlari

Basketbolda hujum muvaffaqiyatining asosi rasiyonal yo'llar bilan va iloji boricha tezroq o'yinchilardan biriga savatga hujum qilish uchun qulay sharoit yaratishga yo'naltirilgan jamoa harakatlardir. Butun jamoa maqsadlariga shaxsiy harakatlarning boysinishini, bir-birini tushunishni, aniq tashkily formulalarni talab qiladigan jamoa harakatlarisiz, hujumda to'laqonli o'yin bo'lishi mumkin emas. Juda kuchli, lekin sheriklari bilan birgalikda to'g'ri (oqilona) harakat qila olmaydigan o'yinchilardan tuzilgan hujum qiluvchi jamoa, malakali raqib ustidan kamdan-kam g'alabaga erishishi mumkin.

1.5.6. Jadal hujum

Tez yorib o'tish. Bu – raqib ustidan jismoniy va texnik tayyorgarlikdagi ustunlikdan foydalanishga imkon beradigan, hujumning juda samarali sistemasidir. Uning mohiyati shundaki, to'pni egallagan o'yinchilar har gal qarshi hujumga o'tishadi, raqib shitgacha bo'lgan masofani qisqa vaqt ichida engishga, son jihatdan ustunlikka erishishga va bundan foydalanib, yaqin masofadan savatga hujum qilishga harakat qilishadi.

Tez yorib o'tishga hammadan ko'proq, agar jamoa to'pni raqibdan olib qo'ysa yoki o'zining shitidan sapchib qaytgan to'p uchun kurash paytida unga ega bo'lganda amalga oshiriladi. Biroq, to'pni yo'n yoki en chiziqdan o'yinga kiritilishi zahoti, shuningek, agar raqiblar qarshi hujumga o'tgan o'yinchilarga tez oshirib berishga faol qarshi harakat qila olmasalar, baxs va boshlang'ch to'pni o'yinga tashlash paytida son jihatdan ustunlikka erishish mumkin. Son jihatdan o'yinchilar barobar bo'lgan paytda (1x1 yoki 2x2) jasurona va qat'i yakka kurashish uchun imkoniyat borligini ham hisobga olish kerak.

Tez yo'rib o'tishni uch qismga bo'lish mumkin: boshlanish, rivojlanish va yakunlash. Birinchi qismning muvaffaqiyati, oldinga keskin chiqishning tezligi bilan, har bir qatnashchining oldinga chiqishga harakat qilishi, to'pni birinchi uzatishning (ortiqcha harakatlarsiz) o'z vaqtida uzatilganligi bilan aniqlanadi. Agar, albatta, to'pni sherigi egallashiga ishonch bo'lsa, u to'pni egallashga tayyorlanayotganda, oldinga harakat qilishni boshlashi bilanoq, o'yinchilar raqiblardan uzoqlashadi. Odatda, yo'rib o'tishda, himoyaning birinchi chizig'ida joylashgan 2-3 o'yinchi faol qatnashadilar, to'rtinchi o'yinchi ularga ko'mak beradi, beshinchi o'yinchi esa orqa tomonni straxovka qilishni ta'minlaydi. Bu o'yinchilarning harakat yo'nalishi ularning maydonda joylashganiga va jamoa to'pni egallay olgan joyiga bog'liq. To'psiz o'yinchilar keskin yugirgan vaqtda, ularning to'p egallagan sherigi raqibdan oldinda paydo bo'lgan o'yinchiga to'pni tezda uzatishi kerak.

31 –rasm raqib savatiga hujum qilish

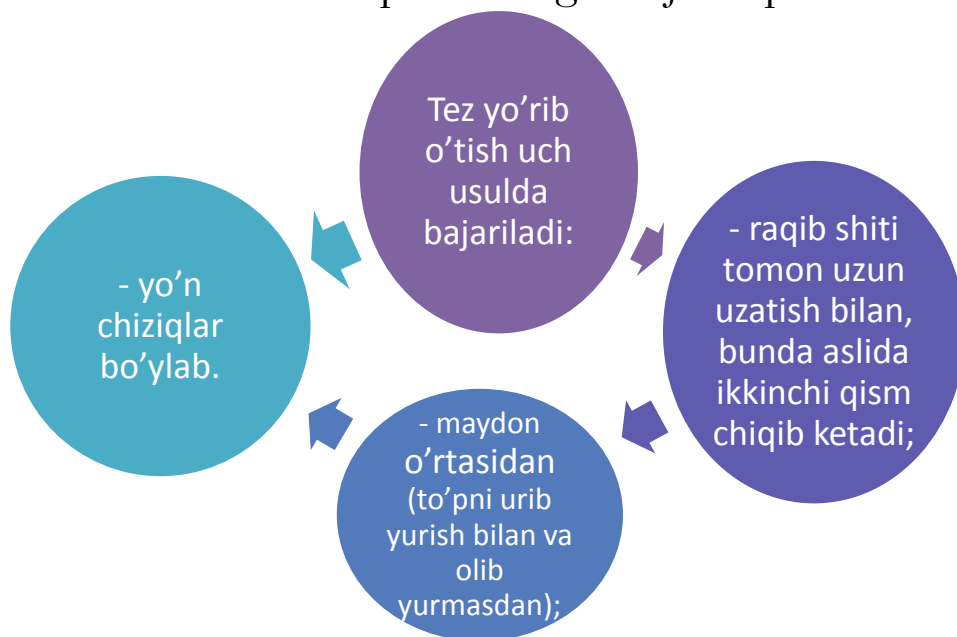

Jamoa o'yinda tez yo'rib o'tishdan foydalanishga harakat qilsa, u buning uchun kerakli zamin yaratishi kerak. Gap to'pli o'yinchiga qarshi himoyada doim faol ta'sir qilish to'g'risida, o'zining shiti va oldida sapchigan to'p uchun yaxshi tashkil qilingan kurash to'g'risida, to'pni olib qo'yish uchun bo'ladigan harakatchanlik to'g'risida ketyapti.

Tez yo'rib o'tishning ikkinchi qismi – rivojlanish, o'yinchilar keyingi to'g'ri yo'l bo'ylab harakat qilishlarini, to'pni urib yurishni va maydonning o'rta qismini tezroq o'tish uchun hujumchilar o'rtasidagi to'pni bir-ikki uzatishni o'z ichiga oladi. Vaqt bo'yicha bu qism 2-3 soniyagacha cho'ziladi.

Yo'rib o'tishning yakunlovchi qismi – raqib yaqinida bo'lib o'tadi va 1,5 soniya atrofida davom etadi. Savatga yakunlovchi otishni odatda, to'pni urib yurishdan keyin yoki o'yinchining shit ostiga to'p uchun tez chiqishdan keyin bajariladi. Umuman, yaxshi tayyorlangan jamoa, to'pni uzatishni uch martadan orttirmasdan tez yorib o'tishni 4-6 soniya ichida amalga oshiradi.

Tez yo'rib o'tish uch usulda bajariladi:

- raqib shiti tomon uzun uzatish bilan, bunda aslida ikkinchi qism chiqib ketadi;

- maydon o'rtasidan (to'pni urib yurish bilan va olib yurmasdan);

- yo'n chiziqlar bo'ylab.

Pozitsion hujum. O'yin davomida jadal hujumni yakunlashga har doim erishilavermaydi. Raqib jamoali himoyani yushtirishga ulguradigan va hamma hujumchilarni to'sadigan holler bo'lib turadi. Ushanda jamoa, yaxshi yushtirilgan himoyaga hamma beshtala o'yinchi qatnashadigan pozitsion hujumni qarshi qoyishi kerak. Pozitsion hujumda basketbolchilar yakunlovchi to'p otishni tayyorlashib raqib himoyasiga bosqichma-bosqish (ketma-ket) engishadi. O'yin qoidasi bo'yicha bunday tayyorgarlikka 30 soniyagacha vaqt beriladi. Bu vaqt ilgaridan o'rganilgan har qanday qiyinchilikdagi kombinatsiyani qo'llash uchun yetarlidir, agar u barbod bo'lsa (amalga oshmasa) o'rta yoki uzoq masofadan taktik jihatdan asoslangan otishga sharoit yaratish kerak.

Pozitsion hujumda, jadal hujumdagi kabi, uchta fazani ajratish mumkin; boshlanish – jamoaning yushgan holi oldingi zonaga o'tishi va o'yinchilarni ko'zlagan pozisiyalariga joylashtirish; rivojlanish savatga hujum qilish uchun qulay vaziyat yaratish maqsadida bir

qator o'aro harakatlari (seriyalarni) o'tkazish (hujumchini ta'qibdan ozod qilish, yakka olishishning qulay sharoitlarini ta'minlash va hakoza); yakunlash – o'yinchi tomonidan savatga hujum qilishni bevosita o'tkazish va sapchigan to'p uchun faol kurashni ta'minlash.

Pozitsion hujumda ikki sistema tashkil topgan: “markaziy o'yinchi orqali” va “markaziy o'yinchisiz”.

Markaziy o'yinchi orqali hujum qilish sistemasi, ayniqsa, (hammadan ko'ra) maqsadga muvofiqdir. Buni (sistemani) qo'llayotgan jamoaning harakatlari, istalgan daqiqada to'pni olish imkoniyatiga ega bo'lish uchun odatda shitda shitga orqasi bilan o'zining sheriklariga yuzi bilan turgan markaziy o'yinchining etakchilik rolga (asoslanadi) tayanadi. Markaziy o'yinchi hujum tayo'rgarligining huddi o'zagidek hisoblanadi. Hamma kelgan sheriklari, unga faol kelishilgan harakatlari bilan qullab quvvatlab, qulayroq vaziyatga unga to'pni oshirib berishga harakat qiladilar. Qulay vaziyatda to'pni olgan markaziy o'yinchi:

- uni savatga otishga urinib ko'rishi;
- uni ta'qib qilayotgan himoyachini yakka olishishda aldab o'tishi, shit oldiga chiqishi va to'pni savatga otishi;
- to'pni sheriklardan birortasiga uzatishi;
- uch ochkoli otish uchun to'pni uzoqqa maydon ichida uzatishi mumkin.

Markaziy o'yinchi orqali hujum qilish sistemasining asosiy variantlari – bitta markaziy o'yinchi orqali va ikkita markaziy o'yinchi orqalidir. Hozirgi zamon sport amaliyotida uchta markaziy o'yinchi orqali hujum qilish juda kam qo'llaniladi.

Markaziy o'yinchilarning va ularning sheriklarining shaxsiy imkoniyatlariga shuningdek jamoaning umumiy taktik maqsadlariga qarab musobaqalarda boshlang'ich joylashishning har xil sistemalarini (pozitsiyalarini) qo'llashadi.

To'pni markaziy o'yinchiga uzatgandan keyin shit tomonga to'g'ri chiziq bo'ylab chiqishdan tashqari, hujum qilayotgan jamoa, pozitsion hujum uchun jamoaning asosiy boshlang'ich joylanishi bilan ikki yoki uch o'yinchilarning ma'lum bo'lgan o'zaro harakatlarining birin-ketin qo'shib ketishiga asoslangan, ilgaridan o'rganilgan taktik kombinatsiyalardan foydalanishi kerak.

Kombinatsiyada deyarli har doim jamoaning hamma o'yinchilari qatnashishadi, ba'zi birlari asosiy hujum qiluvchi harakatlarni

amalga oshirishadi, boshqalari – ozod qiluvchi yoki chalg‘ituvchi, uchinchilari – orqa xavfsizligini ta’minlaydigan harakatlarni amalga oshirishadi.

1.5.7. Shaxsiy pressingga qarshi hujum

Shaxsiy pressingga qarshi kurashayotgan jamoa taktik va texnik xarakterga ega bo‘lgan bir qator sharoitlarni bajarish kerak:

- 1) to‘pni tezda o‘yinga kiritish;
- 2) tezlik bilan himoyani yo‘rib o‘tish uchun operativ kenglikka chiqishi yoki hech bo‘lmaganda 10 soniya ichida to‘p bilan raqibning maydoniga o‘tishi;
- 3) zich ta‘qib paytida hujumning shiddati va taktik tizimini saqlash;
- 4) hujumning boshqa, maqsadga muvofiq sistemalari vavariantlariga (tezkor ravishda) tezda o‘tish.

Shaxsiy pressingga qarshi hujum taktikasi qo‘llanishi qo‘yidagi holatlardan kelib chiqadi:

- 1) raqib shiti tomonga tez yo‘rib o‘tishni qo‘llash uchun o‘z yarimida maydonning hamma beshta o‘yinchining dastlabki boshlang‘ich joylashishini qo‘llash;
- 2) hujumning oldingi va keyingi chiziqlari o‘rtasidagi yetarli darajada katta oraliqni ta’minlash (himoya chiziqlari o‘rtasidagi o‘zaro harakatlarni tuzilishini va hamkorligini qiyinlashtirish uchun), harakatchan markaziy o‘yinchini yoki kanot hujumchini orqaga maydon markaziga to‘pni olish uchun jalb qilish va u orqali tezda hujum yushtirish;
- 3) jamoaning mohir driblerining (to‘pni mohirona olib yuradigan) himoyachi yakka kurashishishi uchun maydonning bir tomoni ni bo‘shatish;
- 4) maydonning raqib yarimiga to‘p bilan kirish paytida raqib shitidan uzoqqa ketgan markaziy o‘yinchisiz hujumni yushtirish bilan tarqoq pressingdan pozitsion kurashda foydalanish (ikkala ko‘rsatilgan sistemalar jarima maydonni ochiq qoldirib hujumchilarga birdaniga u yoqqa yorib o‘tishga va savatga hujum qilishga imkoniyat beradi).

Nazorat savollari:

1. Taktika deb nimaga aytiladi?
2. Kombinatsiya deganda, basketbol sport turidagi qanday harakatlar tushuniladi?
3. Hujum qilishning hamma harakatlari o'zining xarakteriga qarab qaysi usullarda amalga oshiriladi?
4. To'qnashtirishni to'psiz hamda to'pli o'yinchilar bilan amalga oshirish borasidagi harakatlarni tushuntirib bering.
5. Tez yorib o'tish deganda nimani tushunasiz va buni bajarilish nuqtai nazaridan turlari nechta?
6. Shaxsiy pressingga qarshi kurashayotgan jamoa taktik va texnik xarakterga ega bo'lgan sharoitlar haqida ayting.

1.6. Himoya taktikasi

Yaxshi tashkil etilgan himoya nafaqat hujum tufayli erishilgan muvaffaqiyatni mustahkamlaydi, balki jamoaning keyingi harakatlari xarakteriga ham ta'sir qiladi. Ishonchli himoyaga ega bo'lgan jamoa o'yinni keskinlashtira borishga, o'rtacha va o'ls masofalardan savatga to'p otishni dadillik bilan qo'llashga qurmaydi hamda shitdan qaytgan to'p uchun astoydil kurashadi.

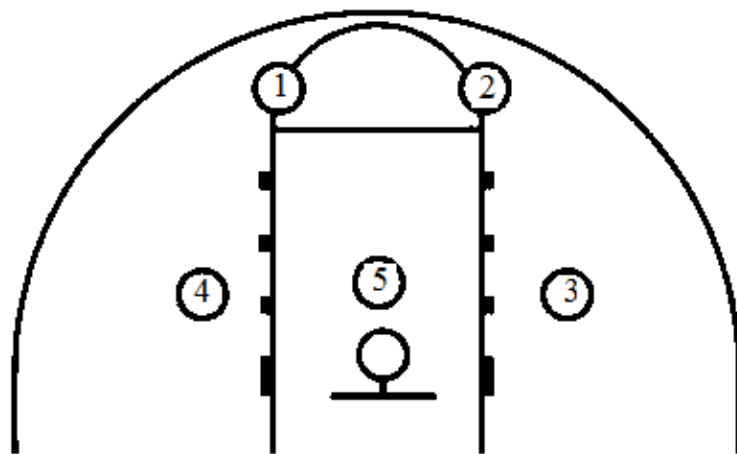

32 rasm.himoyada o'yinchilarni joylashshi

Himoyalayuvchi jamoaning harakatlari hujum qiluvchi jamoaning harakatlariga javob bo'lib, raqib taktikasining xususiyatlariga qarab tashkil etiladi.

Himoyalayotgan jamoa oldida to'rtta asosiy vazifa turadi:

- 1) raqib savatga aniq, to'siqsiz to'p tashlashiga yo'l qo'ymaslik;
- 2) raqibdan to'pni olib qo'yish va qarshi hujum uchun sharoit yaratish;

3) raqibning ba'zi bir aloqalarini va o'yin liniyalari orasidagi aloqa va o'yinchilar o'zaro harakatlarini buzib, hujum qilish uchun tayyorlov operasiyalarini o'tkazishga qarshilik ko'rsatish;

4) raqibni tez qarshi hujumga o'tishga yo'l qo'ymaslik.

1.6.1. Yakka harakatlar

To'pli yoki to'psiz hujumchiga qarshi harakatlar turlicha, garchand, ikkala holda ham raqibning kuzatish va u bilan faol kurashish kerak.

To'psiz hujumchiga qarshi harakatlar. To'psiz hujumchini ta'qib qilganda, himoyachi:

a) hujumchiga savatga hujum qilish uchun qulay pozisiyaga chiqib ishga yoki shu pozisiyada to'pni qabul qilib olishga yo'l qo'ymaslik;

b) raqib hujumchisi yoki lideriga yo'naltirilgan to'pni olib qo'yish;

v) raqibning o'zaro harakat qilish uchun siljishlarga, ayniqsa maydonning o'rtasidan shit tomonga keskin qo'yiladigan blokirovkaga e'tibor bergan holda qarshilik ko'rsatish kerak.

Himoyachi o'zi ta'qib qilayotgan hujumchilar va o'zining savati ostida shunday joylashishi kerakki, bunda u hujumchini ham, to'pni ham ko'rishi lozim. Himoyachining hujumchiga nisbatan holati va ular orasidagi masofa har qanday aniq vaziyatga raqibning tezligi, bo'yi va og'irligi hisobga olingan holda aniqlanishi kerak. Raqibning markaziy o'yinchisini ta'qib qilayotgan himoyachi, u bilan qulay pozisiya va to'pni olish uchun kurashishi kerak. Markaziy o'yinchiga to'pni shitdan uzoqlashib, u qo'shimcha harakat qilgan holdagina to'pni egallashiga yo'l qo'yish mumkin. Agar u shitning yaqinida bo'lsa, himoyachi uning oldida to'pni uzatishiga halaqit berish uchun turadi.

To'pli hujumchiga qarshi harakatlar. To'pli hujumchiga qarshi kurashda himoyachi:

a) raqibga to'pni savatga aniq otishda yo'l qo'ymaslik;

b) raqibning shit tomonga o'tishiga (ayniqsa kuchli, odatda, o'ng tomondan);

v) to'pni xavfli yo'nalishda uzatilishiga (ayniqsa, jamoa lideri yoki markaziy o'yinchisiga, aniq otuvchi (snayperga) merganga halaqit berish);

g) to'pni egallab olishga yo'l qo'ymaslik;

d) raqibning oldindan tayyorlangan o'zaro harakatlanishiga yoki kombinatsiyalariga o'tkazish uchun qilayotgan harakatlarga halaqit berishiga erishish uchun harakat qilishi kerak.

O'zining raqibini ta'qib qilayotgan vaqtda maydondagi umumiy vaziyatni ham kuzatib turishi shart. Bu esa o'zgarib borayotgan holatni o'z vaqtida baholash va o'z sheriklari bilan muvaffaqiyatli o'zaro harakat qilish imkonini beradi.

1.6.2. Guruh harakatlari

Himoyadagi guruh harakatlari deganda o'yin vaziyatida hujumchilarga qarshi harakat uchun yo'nalgan ikki yoki uch o'yinchining o'zaro harakati ko'zda tutiladi. Ikki o'yinchining o'zaro harakati usullariga straxovka qilish, o'yinchi almashish, sirg'anib o'tish, chekinish (sherigiga yo'l berish); uch o'yinchining o'zaro harakat usullariga maxsus tashkil etilgan ikki o'yinchiga to'qnashtirishga qarshi qaratilgan, ikki basketbolchi qo'ygan to'siqqa qarshi harakatlar, "uchlik", "kichik sakkizlik", "kesib chiqish"ga qarshi o'zaro harakatlar kiradi. Shitdan sapchigan to'p uchun qarshi taktika masalasi alohida ko'riladi.

Ikki o'yinchining o'zaro harakati. Himoyachilarning o'zaro yordam usullaridan biri – straxovka qilish. O'yinchilar doim bir-biriga yordam berishga hamda himoyachini aldab o'tish, savatga xavf solayotgan hujumchini ta'qib qilishga tayyor turishlari kerak. Straxovka qilish to'pni savatga aniq ota oladigan, tez o'tib keta oladigan, har xil chalg'ituvchi harakatlarni qullay biladigan, tezkor hujumchilarga qarshi qo'llaniladi.

Huddi shunga o'xshash raqibning yaqindagi baland bo'yli markaziy o'yinchisi to'pni egallab olmasligi uchun ta'qib etib yurgan himoyachiga ham yordam beriladi.

Agar to'p markaziy o'yinchiga tekkan taqdirda straxovka qilayotgan o'yinchi to'pni uning qo'lidan urib chiqarishga yoki to'p bilan oldinga o'tishga, to'pni savatga otishga halaqit berishga urinib ko'rishi kerak. Odatda straxovkani savatga xavf solaolmaydigan masofada turgan o'yinchini ta'qib qilishni bo'shashtiriboq yoki raqibning savatga juda kam va beqaror xavf solayotgan kamroq ta'qib etish bilan amalga oshiriladi.

Chekinish va sirg'alib o'tish. Tez almashish hech qachon ham himoyalanoyatgan jamoa uchun foydali emas, chunki ba'zi hollarda u yakka kurashdagi kuchlar muvozanatini buzatadi (baland bo'yi hujumchi past bo'lib himoyachi bilan, tez hujumchi esa, tezligi kichik o'yinchiga qarshi bo'lib qolishi va h.k.), raqib jamoa o'yinchilariga chalg'ituvchi va aldovchi harakat o'tkazish imkonini beradi. Shuning uchun himoyachilar bor kuch va bilimlarini blokirovka qilish va har xil harakatlar qilish yo'rdamida raqibning o'zaro harakat qilishini mushkullashtirishga, to'siq qo'yishga yo'l qo'ymaslikka sarflashlari kerak. Va faqat shitga to'g'ridan-to'g'ri xavf tug'dirilayotgan paytdagina o'yinchilarni almashishlari kerak.

Hujumchilar o'zaro harakatlari maydonda ko'ndalang bo'lib to'psiz yoki savatga uzoqdan harakat qilayotganda to'siq qo'yilgan himoyachilar ta'qib qilayotgan o'yinchilarni almashtirish o'rniga himoyachi tez chekinib, to'siq o'yinchini aylanib o'tib sherigi bilan yaqinlashib olishi kerak. To'siq shit yaqinidagi to'pli o'yinchiga qo'yilganda, chekinish qisman xavf bilan bog'liq – bu vaqtda hujumchi hech qanday to'siqsiz to'pni savatga otishi mumkin.

Guruh bo'lib to'pni olib qo'yish. O'zaro harakat qilishning bu usulini ko'proq pressingda, ya'ni to'p bo'lgan o'yinchini bir vaqtda ikki himoyachi hujum qilayotganda ishlatiladi. Guruh bo'lib to'pni olib qo'yishning ikkita varianti bor. Birinchisida, to'p bolgan o'yinchini ta'qib qiluvchi himoyachi uni burchak tomon yoki yo'n chiziq yoniga to'pni olib borishga, keyin esa maydonga orqa tomoni bilan burilishga majbur qiladi. Shu paytda ikkinchi himoyachi unga qarshi harakatga qo'shiladi. Ikkala himoyachi hujumchini to'pni noaniq uzatishga yoki "Besh sekund" qoidasini buzishga majbur qiladi. Ikkinchi usulda esa to'qnashtirish va kesib o'tish prinsipi o'zaro harakat qilish uchun to'pni olib kelayotgan o'yinchini boshqa himoyachi to'xtatadi, ta'qib qilayotgan o'yinchi esa uning yonidan yoki orqasidan to'pni urib chiqarib yuborishga harakat qiladi.

Har qanday guruh bo'lib to'pni olib qo'yishda qolgan himoyachilar srtaxovka qilish va to'pni olib qo'yish bilan bog'liq harakatlarni amalga oshirilishi tushunarli.

Uch o'yinchining o'zaro harakati. Uch o'yinchining himoyadagi o'zaro harakati "uchlik", "sakkizlik", "kichik sakkiz" ikki basketbolchi qoyadigan juft to'siq, ikki o'yinchiga to'qnashtirishni bartaraf qilishning konkret usuli.

Buning uchun yaxshi tashkil etilgan, himoyachilarni hamjihat kuchlari zarur.

“Kichik sakkizlik”ka (ayniqsa markaziy o‘yinchi atrofida o‘tkazilayotgan bo‘lsa), va almashish yo‘rdamida ikki basketbolchiga to‘qnashtirishga qarshilik ko‘rsatish har qachon ham samarali bo‘lavermaydi. Shuning uchun bunday o‘zaro harakatga qarshi kurashda hujumchilarni shaxsiy ta‘qib qilishdan voz kechish va onda-sonda himoyachilarning zona prinsipini qo‘llash maqsadga muvofiq.

Himoyachilar (uch kishi) to‘rt kishi hujumiga qarshi harakat qilayotgan paytda, ular jarima otish maydonchasiga muntazam chekinib, zona prinsipiga asoslanib uchburchak hosil qilib mudofaa tashkil etadi.

Shitdan sapchigan to‘p uchun kurash. O‘zining shiti oldida sapchib qaytgan to‘p uchun kurash musobaqaning o‘tishi va uning natijasiga kuchli ta‘sir etuvchi muhim holdir. Bu kurashning muvaffaqiyati raqibning shitga boradigan yo‘lini kesib qo‘yishga urinib jarima otish maydonchasida “shitdan sapchigan to‘p uchun kurash uchburchagi”ni tashkil qilgan uch himoyachining o‘zaro harakatiga bo‘g‘liq. Bundan tashqari to‘rtinchi himoyachi to‘pning shitdan uzoqqa sapchib ketishi holatiga qo‘shimcha straxovkani ta‘minlaydi.

1.6.3. Jamoa harakatlari

Jamoa butun tarkibi bilan taktik maqsadga muvofiq jamoa harakatlari orqali mohirlik bilan himoyalalanayotganda, eng qiyin masalani ham muvaffaqiyatli echishning yetarlicha imkoniyatiga ega bo‘ladi. Jamoa harakatlari u yoki bu asosiy vazifani echishga qaratilgan mo‘ljaliga qarab himoyaning ikkita turiga bo‘linadi: zichlashtirilgan va tarqoq himoya.

Zichlashtirilgan himoya. Bu avallo raqibga shitga yaqin kelishi va to‘pni yaqin yoki o‘rta masofadan tashlash imkoniyatini bermaslikka qaratilgan. Shuning uchun hamn hujumchilar bilan kurash odatda himoyaning barcha o‘yinchilari to‘planadigan jarima otish maydonchasi yaqinida bo‘ladi. Zichlashtirilgan himoya ikkita sistemada tashkil etiladi: shaxsiy va zonali himoyada. Shuningdek, o‘z ichiga shaxsiy va zonali himoyani, ba‘zan esa shaxsiy pressing elementlarini oluvchi aralash himoya sistemasi ham bor.

Shaxsiy himoya sistemasi. Himoyaning bu universal sistemasida jamnoaning har bir raqibni ta'qib etish topshiriladi. "O'yinchi-o'yinchini" ushlash shaxsiy ta'qib prinsipi yakka himoya hissini tarbiyalashga yordam beradi, himoyadagi o'yinchilarni shaxsiy xususiyatlariga qarab taqsimlash imkonini beradi: baland bo'yli hujumchiga qarshi, tezkor o'yinchi tezkorga qarshi, sekin harakatlanuvchi qarshi va h.k. har bir o'yinchi ta'qib qilayotgan o'yinchini o'rganish, kurashga moslashish uning nozik tomonlaridan foydalanishga qodir.

Bu sistemaning kamchiligi shundaki, hujumchilar erkinroq harakat qilaoladilar, oldindan o'ynalgan va tayyorlangan hujumchilarni amalga oshirish uchun yetarli vaqt va imkoniyatiga ega bo'ladilar.

Zonali himoya sistemasi. Bu sistema ham himoyalananayotgan jamoa o'yinchilarini jarima otish maydonchasi atrofida to'playdi. Har bir o'yinchi shit yaqinidagi ma'lum zonani qurqalaydi, o'yin davomida uning zonasiga kirgan har qanday raqib hujumchisini ta'qib qiladi. Bunday himoya asosan nisbatan sekin harakat qiladigan markaziy o'yinchilarini shit yaqinida ishlatishga harakat qilayotgan va o'rta va uzoq masofadan to'pni savatga aniq tashlayolmidigan hamda to'pni tez va aniq uzata olmaydigan baland bo'yli o'yinchilari ko'p bo'lgan jamoaga qarshi qo'llaniladi.

Sistemaning ijobiy tomonlari shundaki, u raqibning orqasidan tinmay yugurishni talab qilmaydi, o'zining shiti yaqinida shitdan sapchigan to'p uchun kurashga yengillashtiradi, rejali ravishda tez qarshi hujumga o'tish imkonini beradi, raqibning oldindan o'rganilgan to'siq, to'qnashtirish, kesishib o'tish bilan bo'g'liq kombinatsiyalarini amalga oshirishini qiyinlashtiradi.

Sistemaning salbiy tomonlari shundaki, qurqlanayotgan uchastkadan tashqarida to'pni egallash uchun kurashning faolligini susaytiradi, tashabbus hujum qilayotgan jamoaga o'tadi, to'siqsiz savatga to'p otishga yo'l qo'yiladi va birinchi hujumchining bir ikki qatnashuvchi doirasiga gruppirovka bo'lsa, himoyaning balansi ta'minlanmaydi.

Tarqoq himoya. Avvaliga bu himoya raqiblarni o'zini shitidan uzoqda har qanday huqtada kurash olib borishga majbur qiladi, shu bilan birga o'yinchilar to'pni olib qo'yishga yoki hujumchilarning

rejalangan kombinatsiyali o'yinini buzishga, ularni shoshilishiga, ma'lum bir rejasiz harakat qilishga majbur etishadi.

Tarqoq himoya ikkita sistemada amalga oshiriladi; shaxsiy pressing va zonali pressingda.

Shaxsiy pressing himoyaning eng faol sistemasidir. Buning mohiyati shuki, to'p raqibning qo'liga o'tishi bilan himoyalananayotgan jamoaning har bir o'yinchisi "o'zini" hujumchisini butun maydon bo'ylab unga erkin harakat qilishga yo'l bermay, to'pni olish va o'zi xohlagan yo'nalishda uzatishga yo'l qo'ymay ta'qib qila boshlaydi. Pressing yordamida hujumkor o'yin olib borish sur'atni ko'tarish, raqibni o'yinini olib boorish uchun mo'ljallangan rejadan voz kechishga majbur qilish mumkin.

Agar hujum qilayotgan jamoa pressingga qarshi hujumni jarima otish maydonchasining yarim doirasiga chiqarilgan markaziy o'yinchi orqali o'tkazishga harakat qilsa, markaziy o'yinchini to'p olishiga yo'l qo'ymay, uni orqa – yo'n tomondan ta'qib qila boshlash kerak. Himoyachi tepasidan hujumchiga yuqoridan uzatilgan to'pga qarshi straxovkani shu paytda to'pdan ancha uzoqdagi o'yinchini ta'qib etib yurgan o'yinchi amalga oshirishi kerak.

Zonali pressing. Buning mohiyati shundaki, to'p bilan bo'lgan o'yinchini doim ikki kishi bo'lib hujum qilib, to'pni uzatishi mumkin bo'lgan yo'nalishlarni tosib, zona prinsipi asosida asosan raqib maydonida jamoaviy faol himoya tashkil etadi. To'pli hujumchilar III yoki IV mintaqada kirib kelganda zona pressingi vaqtincha birmuncha oldinga surilgan 3-2 zona himoyasi xarakterini qabul qiladi. Bu holda biron-bir hujumchining zonali himoya orqasiga yoki jarima otish maydonchasiga xavfli kirib kelganda, himoyalananayotgan jamoa bu hujumchini vaqtincha shaxsiy ta'qib qiladi. Maydon burchaklarida to'pli hujumchiga guruh bo'lib to'pni olish uchun hujum qilinadi.

Zonali pressingning afzalligiga qo'yidagilarni kiritish mumkin:

- a) raqib uchun kutilmaganlik;
- b) raqib jamoaning to'pni juda yaxshi olib yuruvchi etakchi o'yinchilariga butun maydon bo'ylab qarshi harakat imkoniyati;
- v) o'yinchiga ta'sir etib to'pni noto'g'ri uzatish, qoida buzishga olib keluvchi, to'pni guruh bo'lib olib qo'yishni muntazam qo'llash;

g) bir-birini straxovka qilishni yengillashtiruvchi va to'pni olib qo'yishga chiqqanda tavakkalga yo'l qo'yuvchi butun maydon bo'lab barqaror himoya muvozanati;

d) aniq paytda (vaziyatda) hamjihatlik va harakat qilish qoidalarining oddiy va oydin tushunarligi.

O'z maydonidagi faol himoya. Bu sistemada jamoa harakatlarining zichlanish va taqoqo prinsplari birlashadi, shu bilan birga qarshi harakatlarning struktura va intensivligi o'yinchining shit va maydonning to'p bo'lgan tomonga, yoki to'psiz tomonga nisbatan egallagan pozitsiyaga bog'liq ravishda farqlanadi. To'p turgan tomonga to'p bilan bolgan o'yinchiga qattiq va doimiy ta'sir ko'rsatiladi, qolgan sheriklari to'pni uzatilishgi mumkin bo'lgan yo'nalishlarda raqibni zich ta'qib qiladi: markaziy o'yinchi – oldidan yoki yonidan, kanot hujumchisi – to'pni olish imkonini bermaslik va raqib burilib mo'ljallovchi aloqani yoqotmasdan orqaga o'yib olganda, uning orqasidan yugurib ulgurish uchun yo'piq turishda (yuzma-yuz) turishi kerak.

Shaxsiy zonali pressing. Jamoali himoyaning intensivligini oshirish uchun aralash shaxsiy-zonali pressingni qo'llab erishish mumkin.

Musobaqa amaliyotida ba'zida bir to'pni o'ynab maqsadga erishish uchun o'yinchilarni almashib pressing qilish qo'llaniladi; jamoa o'z oldiga maydonning o'rta qismini yaxshi berkitish, 1x2 tuzog'ini qo'yish vazifasini qo'yib, sof zonali pressing bilan boshlaydi; tuzoq ishga tushganda jamoa aralash pressing va hihoyat, o'z maydonida faol shaxsiy himoyaga o'tadi.

Shuni e'tiborga olish kerakki, maydon o'rta qismini to'sish uchun 2-2-1 zona pressingini ochiqdan-ochiq juda toraytirib yuborish raqibga yon chiziq bo'ylab o'tib himoyani yo'rib kirishiga imkon yaratishi mumkin.

Keyin barcha himoyachilarning tuzoq hosil qilish uchun yo'n chiziqlardan biriga harakat qilganda, raqibning to'pni qarama-qarshi kanotga uzatishi himoyachilarni qiyin ahvolga solib qo'yishi mumkin.

Shiddatli hujumga qarshi himoya. Shiddatli hujum qilishni yaxshi egallab olgan jamoaga qarshi o'yinda raqib uchun qulay bo'lgan o'yin sur'atini pasaytirishga harakat qilish kerak. Buning uchun pozitsion hujumni odatdagidan sekinroq o'tkazish bilan

o'ynash, qaltis to'p uzatish va tayyorlanmasdan to'pni savatga otishdan saqlanish kerak. O'zining orqa zonasini kamida ikki o'yinchi kuchi bilan juda ham etiborlik bilan straxovka qilish kerak. Shitdab sapchigan to'p uchun kurashda yoki boshqa paytda to'pni egallab olgan o'yinchini himoyani yorib o'tish maqsadida birinchi to'pni uzatishiga halaqit berishi uchun unga qurmasdan hujum qilish kerak. Raqibning ijobiy natijali to'p otgandan so'ng hujumchilar vaqti-vaqti bilan maydon bo'ylab ta'qib qilish va yana o'zining jarima to'pi otish maydonchasiga qaytib kelish kerak.

Nazorat savollari:

1. Himoyalananayotgan jamoa oldidagi asosiy vazifalar nimalardan iborat?
2. To'psiz hujumchiga qarshi harakatlar haqida aytib bering.
3. Himoyadagi guruh harakatlari deganda nima nazarda tutiladi?
4. Guruh bo'lib himoyalani usuli qanday holatlarda ishlatiladi?
5. Zonali pressingning afzalliklari nimalardan iborat?
6. Shaxsiy pressing va zonali pressing sistemasida qanday himoya amalga oshiriladi.

1.7. O'yin qoidasi va musobaqa tashkil qilish asoslari

Basketbol o'yinida har biri besh o'yinchidan iborat ikkita jamoa qatnashadi. Har ikkala jamoaning maqsadi raqib savatiga to'p tashlash va boshqa jamoaning to'pni egallab olishiga hamda uni savatga tashlashga qarshilik ko'rsatishdan iborat.

To'pni uzatish, savatga tashlash, dumalash yoki maydonda istagan tomonga olib yurish quyida bayon etilgan qonunlarga rioya qilingan sharoitdagina mumkin.

O'yin maydoni to'g'ri to'rtburchak shaklida, yuzasi qattiq, yassi hamda to'siqlardan holi joy bo'lishi kerak.

Olimpiada turnirlari va Jahon birinchiligi o'yinlari uchun maydon o'lchovlari uzunligi 28m x 15m bo'lishi va ular chegaralangan chiziqning ichki tomonidan o'lchanishi kerak.

Qolgan barcha musobaqalar uchun FIBAgaga tegishli strukturalar, masalan, zonal hamda kontinental musobaqalarda zonal komissiya yoki ichki musobaqalar uchun Milliy Federatsiya mavjud o'yin maydonlarining quyidagicha o'lchovini tasdiqlash huquqiga ega:

o'zgartirishlar bir-biriga proporsional bo'lish sharti bilan, 4 m uzunligiga va 2 m eniga qisqartirish mumkin.

Barcha yangi qurilayotgan maydonlar FIBAning muhim rasmiy musobaqalari uchun xos bo'lgan talablarga mos, ya'ni 28 m x 15 m bo'lishi lozim.

Shift balandligi 7 m dan past bo'lmasligi va yetarli darajada yoritilgan bo'lishi zarur. Yorug'lik manbalari o'yinchilarga xalaqit bermaydigan joylarda o'rnatilishi shart.

O'yin maydoni yaxshi ko'rinadigan chiziqlar bilan belgilangan bo'lishi va bu chiziqlar istagan nuqtada tomoshabinlar, reklama to'siqlari va boshqa g'ovlardan kamida 2 m uzoqlikda joylashishi kerak. Maydonning uzun tomonlarini belgilovchi chiziqlar – yon chiziqlar, qisqa tomonlarini belgilovchi chiziqlar esa – en chiziqlar deb atalishi lozim. Chiziqlar shunday chizilishi kerakki, ular yaqqol ko'rinadigan va eni 0,5 sm bo'lishi kerak. Markaziy doira radiusi 1,80 m ga teng bo'lishi va maydon markazida belgilanishi kerak. Radius doiraning tashqi chekkasigacha o'lchanishi shart. Markaziy chiziq en chiziqlariga parallel holda yon chiziqlari o'rtasidan o'tkazilishi va har ikkala yon chiziqlaridan 15 sm tashqariga chiqib turishi kerak. Maydonning raqib shiti orqasidagi en chizig'i va markaziy chiziqning yaqin chekkasi o'rtasida joylashgan qismi jamoaning old zonasi hisoblanadi. Maydonning qolgan qismi, shu jumladan, markaziy chiziq ham jamoaning orqa zonasi hisoblanadi. Polning maydonda ajratilgan va ikkita yoy hosil qiladigan chiziqlar bilan chegaralangan qismi o'yindan 3 ochkoli to'plarni tashlash zonalari bo'lib hisoblanadi. Har bir yoy savatning mutloq markaziga to'g'ri perpendikulyar bo'lgan poldagi nuqtani markaz qilib belgilab turib, tashqi qirrasigacha 6,25 radiusli yarim doira shaklida chiziladi va parallel holda yon chiziqlariga davom ettirilib, en chiziqlarida tugaydi.

Maydonda ajratiladigan yon chiziqlari, jarima to'pini tashlash chiziqlari va en chiziqlaridan o'tkaziladigan chiziqlar bilan chegaralangan pol qismi chegaralangan zonalar hisoblanadi. Ularning tashqi chegaralari en chiziqlarining o'rtasidan 3 m uzoqlikda bo'ladi, jarima to'pini tashlash chizig'ining tashqi chekkasida tugaydi.

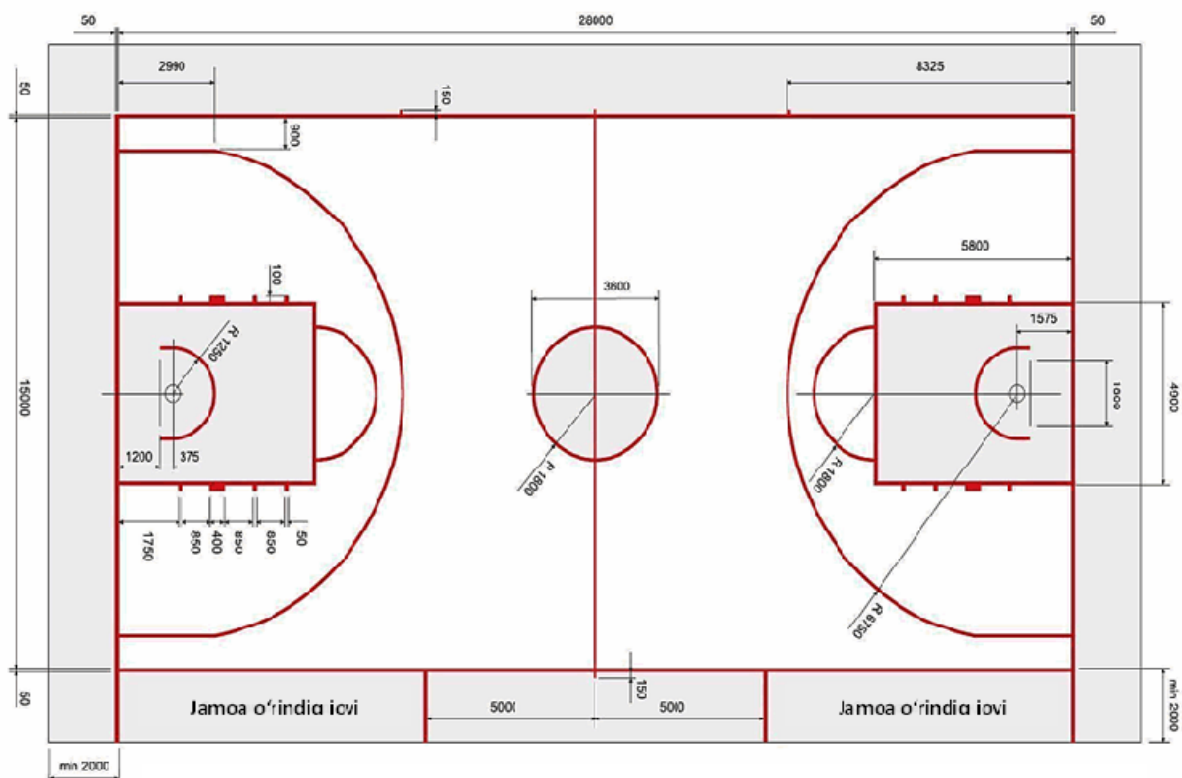

33-rasm. Basketbol maydon o'lchamlari.

Jarima to'pini tashlash joyi – bu o'yin maydonida 1,80 radiusli yarim doira bilan ajratiladigan chegaralangan zonalardir. Ularning markazlari jarima to'pini tashlash chizig'i o'rtasida joylashgan. Bunday yarim doiralar chegaralangan zonalarning ichida nuqtali chiziqlar bilan o'tkaziladi.

Jarima to'pini tashlash zonasi bo'ylab belgilangan joylarni o'yinchilar jarima to'pini tashlanayotganda egallaydilar. Bunday joylar quyidagicha belgilanadi: jarima to'pini tashlash zonasi tomonidan chiziqlar bo'ylab o'lchab turib, en chizig'ining ichki chekkasidan 1,75 m uzoqlikda birinchi belgilanadi. Birinchi joy 85 sm uzoqlikda o'tkaziladigan chiziq bilan chegaralanadi. Bu chiziq orqasida eni 30 sm bo'lgan betaraf xona joylashadi. Ikkinchi joy betaraf zona ketida joylashadi va eni 85 sm bo'ladi. Ikkinchi joyni belgilab turgan chiziqdan keyin eni 85 sm bo'lgan uchinchi joy belgilanadi. Bu joylarni belgilash uchun ishlatiladigan hamma chiziqlarning uzunligi 10 sm va eni 0,5 sm bo'ladi. Bu chiziqlar jarima maydonchasining yon chiziqlariga nisbatan perpendikulyar bo'lib, tashqi tomondan chizilgan bo'lishi kerak.

Jarima to'pini tashlash chizig'i har ikkala en chizig'iga parallel holda o'tkaziladi. Uning uzoq chekkasi en chizig'ining ichki

chekkasidan 5,80 m uzoqlikda turishi va u 3,60 m uzunlikda bo'lishi kerak. Uning o'rtasi esa ikkala en chiziqlarning o'rtasini tutashtiruvchi chiziqda bo'lishi lozim.

Jamoa o'rindig'i zonasi maydon tashqarisida, kotib stoli va jamoalar o'rindiqlari uchun joy ajratilgan tomonda joylanadi. Zona, yon chizig'idan tashqariga chiqib turadigan, uzunligi 2 m bo'lgan chiziq va markaziy chiziqdan hamda perpendikulyar yon chizig'idan 5 m narida chiziladigan boshqa chiziq bilan belgilanadi.

2 m uzunlikdagi chiziqlarning rangi va yon chiziqlari rangiga qarama-qarshi bo'lishi kerak.

Ikkala shitning har biri qalinligi 0,3 sm bo'lgan qattiq yog'ochdan yoki shunga mos oynadek tiniq ashyodan (yog'ochning qattiqligiga o'xshash qattiqlikdagi bir bo'lakdan) tayyorlanishi lozim.

Olimpiada o'yinlari va jahon Birinchiligi musobaqalari uchun shit o'lchovlari gorizontal bo'yicha 1,80 m va vertikal bo'yicha 1,05 m bo'lishi, pastki qirradi maydon yuzasidan 2,90 m balandlikda turishi kerak. Qolgan barcha musobaqalar uchun FIBAgaga tegishli strukturalar, masalan, zonal va kontinental musobaqalar o'tkazilganda zonal komissiya yoki barcha ichki musobaqalar uchun milliy federasiya shitlarining quyidagicha o'lchovlarini tasdiqlashga haqqilari bor: shitlar gorizontal bo'yicha 1,80 m va vertikal bo'yicha 1,20 m bo'lishi, pastki qirradi maydon yuzasidan 2,75 m balandlikda turishi mumkin yoki gorizontal bo'yicha 1,80 m va vertikal bo'yicha 1,05 m bo'lishi, pastki qirradi maydon yuzasidan 2,90 m. balandlikda turishi mumkin. Bundan qat'iy nazar, barcha yangi qurilayotgan shitlar xuddi Olimpiadalar va jahon Birinchiligi uchun mo'ljallangandek, gorizontal bo'yicha 1,80 m va vertikal bo'yicha 1,05 m qilib tayyorlanishi kerak.

Agar shit yuzi silliq va oynadan tiniq bo'lmagan ashyodan tayyorlangan bo'lsa, oq rangda bo'lishi shart. Uning sirti quyidagicha belgilanadi: halqa orqasiga eni 0,5 sm ga teng bo'lgan chiziqlar bilan to'g'ri to'rtburchak chiziladi. To'g'ri to'rtburchakning tashqi o'lchovlari gorizontaliga 59 sm, vertikaliga 45 sm bo'lishi kerak. Uning asos chizig'ining yuqori qismi halqa bilan teng turishi kerak. Shitlarning chetlari 0,5 sm kenglikdagi chiziqlar bilan belgilanadi. Bu chiziqlar shit rangidan yaqqol ajralib turishi lozim. Agar shit tiniq bo'lsa, u oq chiziqlar bilan, boshqa

hollarda esa, qora bilan hoshiyalanadi. Shitlarning hoshiyalari va ularda chizilgan to'g'ri to'rtburchakning ranglari bir xil bo'lishi shart.

Shitlarni mustahkam qilib, maydonning ikkala chekkasiga en chiziqlariga parallel holda, to'g'ri burchak ostida polga o'rnatiladi. Ularning markazlari har biri yon chiziqlari o'rtasining ichki chekkasidan 1,20 m narida maydondan chiqarilgan nuqtalarga perpendikulyar ravishda joylashadi.

Shitlarni ushlab turadigan qurilmalar yon chiziqlarining tashqi chekkasidan kamida 2 m uzoqlikda joylashishi shart va ular o'yinchilarning ko'ziga yaqqol tashlanadigan darajada ochiq rangga bo'yalgan bo'lishi lozim.

Ikkala shit yumshoq material bilan quyidagicha qoplangan bo'lishi kerak: shitlarning pastki qirrasini va yon tomonlari uchun yumshoq o'ram tagidan kamida 35 sm uzoqlikda tag sirtini va yonlarning ustini qoplaydi. Oldingi va orqa sirtlar tagidan kamida 0,2 sm uzoqlikda qoplanadi va to'ldirilgan material kamida 0,2 sm qalinlikda bo'lishi lozim. Shitning pastki qismi to'ldirilgan material 0,5 sm qalinlikda bo'lishi kerak.

Qurilmalar yumshoq material bilan quyidagicha qoplanadi: shitning har qanday qurilmasi shit orqasidan va poldan kamida 2,75 m balandlikda, shitning sirt yuzasidan 60 sm uzoqlikda, tag yuzasi bo'ylab yumshoq material bilan qoplangan bo'lishi kerak.

Hamma ko'chma shitlarning tagi maydon tomonidan sirti bo'ylab 2,15 m balandlikda yumshoq material bilan o'ralgan bo'lishi lozim (38-rasm).

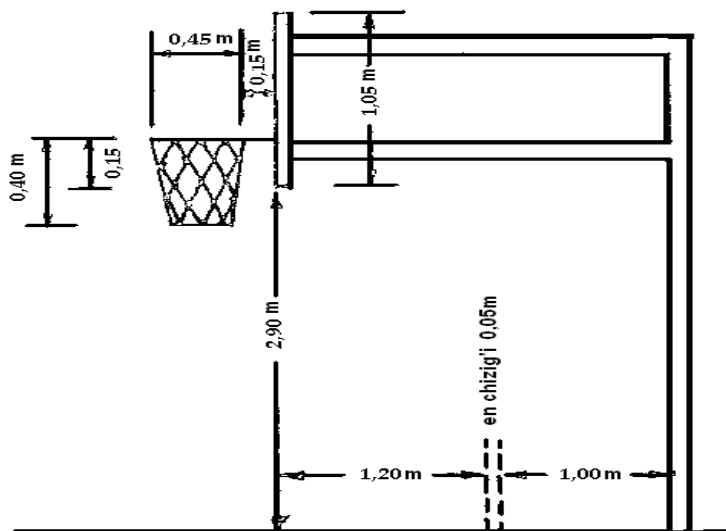

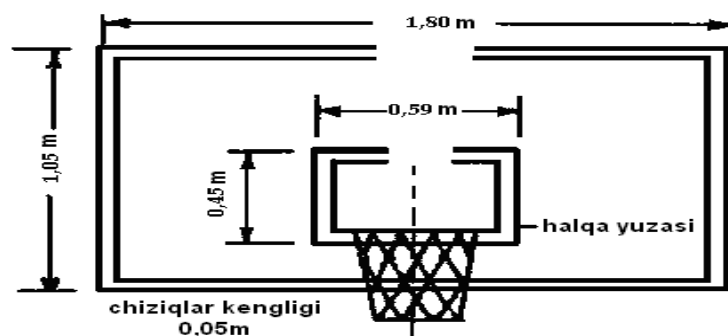

34-rasm. Shitning o'lchovlari.

Savatlar halqa va to'rlardan iborat. Halqa qattiq metalldan tayyorlanadi, uning ichki diametri 45 sm ga teng bo'lib, to'q sariq (apelsin) rangga bo'yaladi. Halqalarning metalli kami bilan 0,17 sm va ko'pi bilan 0,2 sm diametrga ega bo'lib, pastki qirrasida to'plarni ilish uchun qo'shimcha bir xil kichik ilmoqlar yoki shunga o'xshash ilgaklari bo'lishi kerak. Halqalar maydonga nisbatan gorizontal holatda, 3,05 m balandlikda shitlarga mustahkam o'rnatiladi va shitning har ikkala vertikal chekkalaridan bir xil uzoqlikda joylashadi. Halqalar ichki chekkasining yaqin nuqtasi shitning yuza qismidan 15 sm uzoqlikda turishi kerak (34-rasm). Halqalarga ilinadigan to'rlar oq kanopdan tayyorlanadi, ularning tuzilishi shunday bo'lishi lozimki, to'p savat orasidan o'tayotgan vaqtda bir lahza ushlanib qolishi mumkin bo'lsin. To'rlarning uzunligi 40 sm bo'lishi shart (35-rasm).

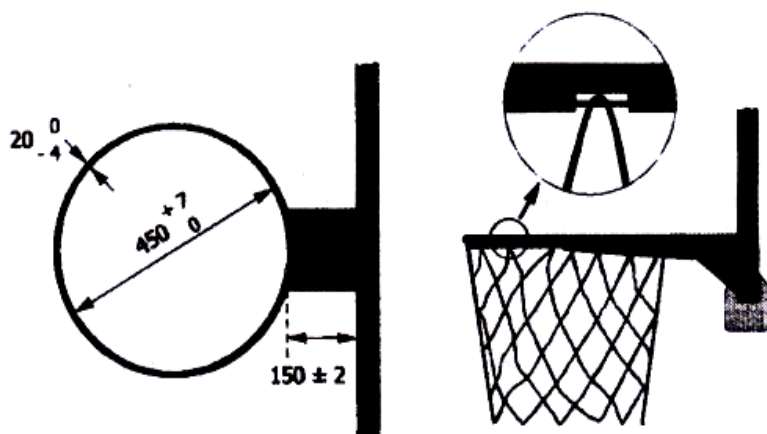

35-rasm. Halqa.

To'p sharsimon shaklda va tasdiqlangan qizg'ish rangda bo'lishi kerak: u sirti bilan birga charmdan, rezina yoki sun'iy xomashyodan tayyorlanadi; uning aylanasini uzunligi 749 sm dan kam va 780 sm dan ko'p bo'lmasligi lozim; u kamida 567 g dan kam va 650 g dan ko'p

bo‘lmagan og‘irlikka ega bo‘lishi kerak; unga havo shunday to‘ldirilishi kerakki, to‘p taxminan 1,80 m balandlikdan (to‘pning pastki qirrasidan o‘lchanganda) o‘yin maydoniga yoki qattiq yog‘och polga tushgan vaqtida to‘pning yuqori qirrasidan o‘lchanganda 1,20 m dan kam va 1,40 m dan ortiq bo‘lmagan balandlikka ko‘tarilishi lozim. To‘pning choklari yoki chuqurliklarining kengligi 0,635 sm dan ortiq bo‘lmasligi kerak (41-rasm).

36-rasm. Basketbol to‘pi.



37-rasm. Basketbol to‘pi o‘lchamlari

O‘lchami	To‘p aylanasi	Og‘irligi
O‘lchami 7	749 – 780	567 – 650
O‘lchami 6	724 – 737	510 – 567
O‘lchami 5 Mini basketbol uchun	690-710	470-500
O‘lchami 3 Yosh o‘gil qizlar uchun	560-580	300-330

Maydon egasi bo'lgan jamoa yuqorida aytib o'tilgan shartlarga javob beradigan, kamida bitta avval ishlatilgan to'p bilan ta'minlanishi lozim. Katta hakam to'pning yaroqliligini aniqlab beruvchi yagona shaxs bo'lib hisoblanadi va u mehmon jamoa taqdim qilgan to'pni o'yin uchun tanlab olishi mumkin.

Quyidagi texnik jihozlar maydon egalari tomonidan tayyorlangan bo'lishi va hakamlar hamda ularning yordamchilari ixtiyoriga havola qilinishi kerak:

a) O'yin vaqtini belgilovchi soat va tanaffuslarni hisoblaydigan soat; soniya hisoblovchi, hech bo'lmaganda bitta o'yin vaqtini belgilovchi soat yoki bitta soniya o'lchagich bilan ta'minlangan bo'lishi kerak. O'yin bo'limlarini va ular orasidagi tanaffuslarni hisoblashda ishlatiladigan soat hamda tanaffus vaqtini belgilashda ishlatiladigan soniya o'lchagich shunday joylashgan bo'lishi kerakki, ularni ham soniya hisoblovchi, ham kotib aniq va ravshan ko'rib turishlari lozim;

b) 24 soniya qoidasiga rioya qilinishini nazorat qilish uchun barcha o'yinchilar va tomoshabinlarga ko'rinadigan tegishli moslama bo'lishi kerak. Uni 24 soniya vaqtini belgilovchi operator boshqaradi.

v) Xalqaro basketbol federatsiyasi tomonidan tasdiqlangan qaydnoma rasmiy hisoblanib, undagi qoidalarga asosan o'yin boshlanishidan oldin va o'yin davomida kotib tomonidan to'ldirib boriladi;

g) Juda bo'lmaganda ushbu qoidalarda ko'zda tutilgan uchta signal uchun moslamalar bo'lishi lozim.

O'yinchilar, tomoshabinlar va kotibga ko'rinadigan qo'shimcha hisob tablochi bo'lishi kerak;

d) 1-chi raqamdan 5-raqamgacha bo'lgan ko'rsatkichlar kotib ixtiyorida bo'lishi zarur. Har safar u yoki bu o'yinchi fol qilganida, kotib o'yinchi nechanchi fol olganligiga qarab shu raqamli ko'rsatkichni har ikkala murabbiy ko'ra oladigan darajada yuqoriga ko'taradi. Ko'rsatkichlar oq rangda bo'lishi, raqamlari o'lchov bo'yicha 2 sm va eniga 1 sm, hamda 1-chidan 4-chi raqamgacha qora rangda, 5-chi qizil rangda bo'lishi kerak;

e) Kotib jamoa follarini belgilovchi ikkita ko'rsatkichlar bilan ta'minlangan bo'lishi shart. Ko'rsatkichlar qizil rangda va shunday

tayyorlangan bo'lishi kerakki, kotib stoli ustida turganida o'yinchilar, murabbiylar va hakamlar yaqqol ko'rib turishsin;

to'p jamoa o'yinchisi beshinchi fol qilinganidan so'ng o'yinga kirgan vaqtda, ko'rsatkich kotib stoli ustiga, ya'ni o'yinchisi beshinchi fol qilgan jamoa o'rindig'i yaqinidagi chekkaga qo'yilishi kerak;

j) Jamoa follarini belgilash uchun ishlatiladigan munosib moslama.

Nazorat savolari:

1. Basketbolda har bir jamoada nechtdan o'yinchi ishtirok etadi?

2. Olimpiada turnirlari va Jahon birinchiligi o'yinlari uchun maydon o'lchovlari uzunligi va uning o'lchanish tartibini aytib bering.

3. Jarima to'pini tashlash joyi, uning joylashuvi va o'lchamlari haqida ma'lumot bering.

4. Olimpiada o'yinlari va jahon Birinchiligi musobaqalari uchun shit o'lchovlarini aytib bering.

5. Basketbol shiti, uning o'lchamlari va boshqa standartlari qanday?

6. Maydon egalari tomonidan tayyorlangan, hakamlar hamda ularning yordamchilari ixtiyoriga havola qilinishi kerak bo'lgan texnik jihozlar nimalardan iborat.

Basketbol bo‘limi bo‘yicha test savollari

1. Xalqaro basketbol federatsiyasi qachon tashkil etilgan.

- A. 1931 yil 15 mart.
- B. 1932 yil 18 iyun.
- C. 1935 yil 10 yanvar.
- D. 1934 yil 16 fevral.

2. Basketbolda to‘pni olib yurish deb nimaga aytiladi.

- A. To‘pni olib yurish o‘yinchiga to‘p bilan maydon bo‘ylab xohlagan tezlikda va istalgan bir yo‘nalishda harakat qilishga imkon beruvchi usuldir.
- B. To‘pni faqat o‘z maydonchasida olib yurishga aytiladi.
- C. To‘pni raqib maydonida har xil yo‘nalishda olib yurishga aytiladi.
- D. To‘pni ikki qo‘llab olib yurishga aytiladi.

3. Basketbol o‘yin texnikasi deb nimaga aytiladi?

- A. O‘yin texnikasi — bu musobaqalarning aniq vazifalarini xal qilishga imkoniyat beradigan usullar yig‘indisidir.
- B. O‘yin texnikasi — basketbolda qo‘llaniladigan usuldir.
- C. O‘yin texnikasi — o‘yinchilarni to‘p bilan yaxshi harakat qilishi.
- D. O‘yin texnikasi — o‘yinchilarning to‘pni yaxshiroq olib yurishidir.

4. Basketbolda «Texnik usuli» terminiga qanday harakatlar sistemasi deb tushuniladi.

- A. «Texnik usuli» termini ostida, deyarli bir xil o‘yin topshirig‘ini bajarishga yo‘naltirilgan va tuzulishi bo‘yicha (strukturasi) o‘xshash bo‘lgan harakatlar sistemasi tushuniladi.
- B. «Texnik usuli» termini deb — to‘pni bir biriga aniq oshirish deb tushuniladi.
- C. «Texnik usuli» deb to‘pni aniq xalqaga tashlash deyiladi.
- D. «Texnik usuli» deb — to‘pni raqib tomonida turgan sherigiga oshirish deb tushuniladi.

5. Basketbolda taktikani asosiy tushunchasi nima?

- A. Taktika — bu raqibni aldab o‘tish.
- B. Taktika — bu sport kurashi olib borishning usul va kurashishlarini, tadbirlarini, o‘yinni rivojlanish qonuniyatlarini va aniq raqibga qarshi ularni ratsional qo‘llashni amaliy va nazariy jixatdan o‘rganiladigan bilimdir.

C. Taktika raqibini orqada qoldirib to'pni halkaga tashlashdir.

D. Taktika bu sport kurashi, olishuvi, qarshilik ko'rsatish va x.k.

6. Basketbol o'yini qoidalariga oxirgi marta qachon o'zgartirishlar kiritildi.

A. 1998 yil.

B. 2000 yil.

C. 2001 yil.

D. 2002 yil.

7. Basketbol maydonining o'lchami.

A. 26 x14m.

B. 27 x 18 m.

C. 28 x 15 m.

D. 25 x 14 m

8. Basketbol shiting o'lchami.

A. 180 x 105 sm.

B. 180 x 120 sm.

C. 160 x 110 sm.

D. 170 x 140 sm

9. Basketbol so'zining ma'nosi nima?

A. Oyoq to'pi

B. Gandbol

C. Uchuvchi to'p

D. Savat to'pi

10. Basketbolda har bir chorakda necha martagachan tanaffus olish mumkin?

A. 1 martadan.

B. 3 martadan.

C. 2 martadan.

D. 5 martadan

11. Basketbol o'yini Olimpiada o'yinlari dasturiga qachon kiritildi?

A. 1928 yili.

B. 1936 yili.

C. 1938 yili.

D. 1931 yili.

12. Erkaklar o'rtasida basketbol bo'yicha yevropa chempionati qachon o'tkazildi va qaysi jamoa chempion bo'ldi?

- A. 1930 yil, Italiya.
- B. 1934 yil, Chexoslavakiya.
- C. 1935 yil, Latviya.
- D. 1936 yil, Estoniya.

13. Basketbol bo'yicha ayollar o'rtasida birinchi Yevropa chempionati qachon o'tkazildi va qaysi jamoa g'olib bo'ldi?

- A. 1936 yil, Gretsiya.
- B. 1937 yil, Ruminiya.
- C. 1938 yil, Italiya.
- D. 1934 yil, Portugaliya.

14. Basketbol bo'yicha ayollar o'rtasida birinchi jahon chempionati qachon o'tkazildi va qaysi jamoa g'olib bo'ldi?

- A. Argentina, 1950 yil.
- B. Braziliya, 1952 yil.
- C. Chili, 1953 yil.
- D. AQSh, 1955 yil.

15. Basketbol bo'yicha ayollar o'rtasida Olimpiya o'yinlari chempioni kim?

- A. R.Salimova (Prokopenko).
- B. E.Tornikidu.
- C. V.Duyunova.
- D. Y.Normatova.



II BOB. VOLEYBOL

Voleybol 1895-yilda Amerika Qo‘shma Shtatlarining Massachusetts shtatidagi Xoliok shahrida yosh xristianlar ittifoqini jismoniy tarbiya bo‘yicha rahbari, pastor Uilyam J.Morgan tomonidan yaratilgan. U voleybol o‘yinini oddiy, ko‘p mablag‘ sarflamasdan tashkil etishni ko‘zda tutgan.

1896-yilda Springfield shahridagi kollej direktori, doktor Alfred Xalsted bu o‘yinga «voleybol» deb nom berdi. «Voleybol» inglizcha so‘z bo‘lib, o‘zbek tilida «parvoz qiluvchi to‘p» degan ma‘noni bildiradi.



1896-yilda tadbiq etilgan ba‘zi bir o‘yin qoidalari quyidagicha edi: 38-rasm. Uilyam DJ.Morgan

1. Maydon chegaralari 7,6x15,2 m
2. To‘rning o‘lchamlari 0,65 x 8,2 m, balandligi 195 sm
3. To‘pning vazni 252-336 gr, aylanasi 63,5-68,0 sm
4. O‘yinchilarning soni chegaralanmagan va hokazo.

1895–1920-yillar voleybol o‘yini rivojlanishining birinchi bosqichi bo‘lib hisoblanadi. 1920-yildan boshlab maydon o‘lchamlari 9x18m qilib belgilandi.

O‘yinning boshqa davlatlarda vujudga kelishi va rivojlanishi quyidagicha:

1900-y. – Kanada, 1906-y. – Kuba, 1909-y. – Puerto-Riko, 1910-y. – Peru, 1917-y. – Braziliya, Urugvay, Meksika, Osiyoda 1908–1913-yillar – Yaponiya, Xitoy, Filippinda, 1914-y. – Angliya, 1917-y. – Fransiya.

Voleybol 1920–1921-yillarda O‘rta Volga (Qozon, Nijniy Novgorod) hududlarida tarqala boshladi. 1922-yildan boshlab voleybol Vseobuch (Umumiy harbiy tayyorgarlik) tarkibiga kiritildi.

Moskvada voleybol bilan muntazam shug‘ullanishga san‘at va teatr vakillari kirishdilar. 1923-yilda tashkil etilgan «Dinamo»

jamiyati sportning boshqa turlari bilan bir qatorda voleybolni ham targ'ib qila boshladi.

Xuddi shu yillarda voleybol uzoq Sharqda – Xabarovsk va Vladivostokda paydo bo'ldi. 1925-yildan esa Ukrainada ham rivojlana boshladi.

Jahon voleybol tashkilotlari o'z oldilariga mamlakatda voleybolni ommalashtirish, tarbiyaviy ishlarni kuchaytirish, texnika va taktikani mukammallashtirish, o'yinchilarni har tomonlama jismoniy tayyorgarligini yuksaltirish kabi qator vazifalarni qo'ydilar.

Voleybolni keng ommalasha borishi musobaqalarning yagona qoidalarini ishlab chiqish zaruriyatini o'rtaga tashladi. Jumladan, 1925-yilning yanvarida Moskva jismoniy tarbiya kengashi voleybol bo'yicha musobaqalarning birinchi rasmiy qoidalarini tuzib, tasdiqladi. To'urning balandligi – ayollar uchun 2 m 20 sm va erkaklar uchun – 2 m 40 sm qilib belgilandi. Ayollar jamoalarida o'yin 15x7,5 o'lchamli maydonchada o'tkaziladigan bo'ldi.

1926-yilda Moskvada yangi qoidalar asosida birinchi musobaqalar o'tkazildi. 1927-yildan voleybol bo'yicha Moskva birinchiligi muntazam ravishda o'tkazila boshladi.

Voleybol bo'yicha ilk adabiyot 1926-yilda paydo bo'ldi va u «Voleybol va mushtlar jangi» deb nom olgan edi. Uning mualliflari S.V.Sisoyev va A.A.Marku edi.

Shu yillarda voleybol faqatgina Moskvada emas, balki Ukrainada, shimoliy Kavkazda, Kavkazortida, Uzoq Sharq va O'rta Volga o'lkalarida ham keng tarqaldi.

1928-yilda Moskvada doimiy hakamlar uyushmasi tashkil etildi.

Voleybol taraqqiyotida maktab o'quvchilarining spartakiadasi ham (1929) katta ahamiyatga ega edi. Bu spartakiada qatnashchilaridan ko'pchiligi keyinchalik voleybol ustalari bo'lib yetishdilar.

Shaharlararo musobaqalar soni anchagina ortdi, bu esa turli texnik usullarning paydo bo'lishiga, voleybol taktikasining rivojlanishiga, o'yinchilar jismoniy tayyorgarligining o'sishiga olib keldi. Shu davrda o'yinchilar maydonga to'pni kuch bilan kiritish, aldov zarbalari usullarini keng qo'llay boshladilar, uzatish texnikasiga e'tibor berdilar, himoyaning ahamiyati ortib o'yin tezkor, shiddatli bo'la boshladi, natijada o'yinchilarning harakatchanligiga talab oshdi.

Voleybolning ommaviy rivojlanishi va keng targ'ib qilinishida ko'pgina madaniyat va istirohat bog'larining maydonchalarida o'tkazilgan musobaqalar katta ahamiyatga ega edi.

30-yillarda Olmoniyada (Germaniya) «Voleybol – rus xalq o'yini» deb nomlangan voleybol bo'yicha musobaqa qoidalari kitobcha holida chop etildi.

Turli shaharlarning eng kuchli jamoalari orasida birinchiliklar o'tkazilib turildi. 1931-yilda Xarkovda Moskva, Dnepropetrovsk va maydon egalarining erkak va ayollar jamoalari uchrashdilar. Moskvalik ayollar g'olib chiqdilar, har uchala erkaklar jamoasi bittadan mag'lubiyat va g'alabaga ega bo'ldilar. Bu uchrashuvlar «tez sur'atli» o'yinning ahamiyati ancha ortganligini ta'kidladi.

1932-yildan voleybol barcha nufuzli sport musobaqalarining dasturiga teng huquqli sport turi sifatida kiritildi. Shu sababdan voleybol bo'yicha mamlakat musobaqalarining har yili muntazam o'tkazib turilishi haqidagi masala ko'tarildi.

Voleybol bo'yicha «Ittifoq» birinchiligi ilk bora Rossiyaning Dnepropetrovsk shahrida 1933-yilning 4–6-aprelida bo'lib o'tdi. Musobaqalarda ayollar jamoasi (Moskva, Dnepropetrovsk, Harkov, Baku, Minsk) va 5 ta erkaklar jamoasi (Moskva, Dnepropetrovsk, Xarkov, Tiflis, Minsk) ishtirok etdi. Aylanma tartibda o'tkazilgan o'yinlar ko'p sonli tomoshabinlarni o'ziga jalb qildi. Qiziqarlisi, birinchilik tugagach, moskvalik aralash jamoalarning ko'rgazmali o'yinlari o'tkazildi. Har bir jamoa tarkibida 3 ayol va 3 erkak bor edi.

Voleybol bo'yicha «Ittifoq» ikkinchi birinchiligi 1934-yilda Moskvada o'tkazildi. Unda tarkibida 9 kishilik ayollar va erkaklar jamoalari qatnashdilar. Mamlakat maydonida endi Leningrad, Sverdlovsk, Gorkiy, Rostov, Toshkent jamoalari paydo bo'ldi. Shu yilning oxiridayoq Moskva terma jamoasi Uzoq Sharq safariga chiqib, Vladivostok, Chita, Ulan-Ude, Novosibirsk va Tyumenda ko'rgazmali uchrashuvlar o'tkazdilar. Bu esa, shubhasiz voleybolning Uzoq Sharq va O'rta Osiyoda keng tarqalishiga sharoit yaratdi.

Yoshlar orasida voleybolni ommalashishiga qattiq turtki bo'lgan hodisa 1935-yilning avgustida o'tkazilgan maktab o'quvchilarining «Butunittifoq» birinchiligi hisoblanadi. 12 shahar va viloyat jamoalari ishtirok etgan bu musobaqalarning birinchi bosqichi chiqib ketish tartibida, yakunlovchi (final) o'yinlar esa aylanma tartibda

o'tkazildi. Har bir shahar jamoasi uchun uch jamoa: katta va kichik yoshdagi yigitlar hamda katta yoshdagi qizlar qatnashdi.

1935-yil o'yinchilarning xalqaro uchrashuvlarda birinchi bor kuch sinashib ko'rganligi tarixda o'chmas iz qoldirdi. Toshkentda va Moskvada voleybolchilarimizning Afg'oniston jamoasi bilan ikkita o'rtoqlik uchrashuvi bo'lib o'tdi. O'yin afg'on qoidalari asosida o'tkazilganligiga qaramay (jamoada 9 o'yinchi bor edi, o'yin 22 ochkogacha davom etdi, o'yinchilar maydonda joy almashmadilar) mamlakat voleybolchilari osongina g'oliblikka erishdilar.

1936-yilning eng ommaviy o'yinlaridan biri VSSPS Kubogi uchun 100 dan ortiq jamoa bilan o'tgan musobaqalar bo'ldi. Kubokni Moskvaning ayollar va erkaklar jamoasi «Medik» qo'lga kiritdi.

Voleybolning texnika va taktikasigina emas, musobaqa qoidalari ham o'zgarishda davom etdi, ya'ni 1935-yilda erkaklar uchun to'urning balandligi 2 m 45 sm ga ko'tarildi, 1937-yildan esa ayollar uchun to'urning balandligi 2 m 25 sm bo'ldi. Maydonchada hujum chizig'i belgilandi va old hamda orqa chiziq o'yinchilari degan tushuncha paydo bo'ldi, bu esa alohida o'yin ixlosmandlarining harakatlarini chegaralab qo'ydi. Shu yildayoq o'yinga to'p kiritish joyi maydonchani orqa va o'ng qismidan 3 m qilib belgilandi. Sababidan qat'i nazar, o'yinchilarni almashtirishga ruxsat berildi (ilgari almashtirishga faqat baxtsiz hodisalardan keyin yo'l berilardi).

1938-yilda «Ittifoq» birinchiliklarini o'tkazish qoidalarida jiddiy o'zgarishlar sodir bo'ldi. Bu yilning birinchiliklari yozgi maydonlarda sport jamiyatlari jamoalari orasida o'tkazildi. Dastlabki o'yinlar «Ittifoqning» turli shaharlarida o'tdi, yakuniy o'yin esa Moskvada bo'ldi. Birinchilik ko'pgina yangi jamoalarni o'ziga jalb etdi va hamma yerda voleybol taraqqiyotiga jonlanish olib kirdi.

Murabbiylar va o'yinchilarning texnika va taktika sohasidagi izlanishlari davom etaverdi. Hujumning ahamiyati ortib borayotganligi bilan bog'liq ravishda jamoalarni 6 nafar hujumchidan iborat qilib shakllantirishga urinishlar bo'ldi. O'yinga yon tomon bilan kuchli to'p kiritish katta ahamiyat kasb etdi. Yakka to'siq qo'yish sifatini oshirgan holda ayrim jamoalar guruh bo'lib to'siq qo'yishga o'tdilar.

Ikkinchi jahon urushi ko'pgina mamlakatlarda voleybolning taraqqiyotini to'xtatib qo'ydi. Ko'pgina sportchilar frontga ketdilar. Ammo joylarda sport hayoti butunlay «to'xtab» qolgani yo'q. Bu davrda voleybol harbiy qismlarga kirib bordi. 1943-yildayoq front orqasidagi voleybol maydonchalariga jon kirdi. Shu yili Moskva va boshqa shaharlarning birinchiliklari o'tkazildi. 1945-yilda voleybol bo'yicha musobaqalar Moskva, Leningrad, Boku, Tbilisi shaharlarida bo'lib o'tdi. To'garaklarda o'quv-mashg'ulot ishlari muntazam ravishda o'tkaziladigan bo'ldi. Yetakchi mutaxassislar urushgacha bo'lgan davr tajribasini umumlashtirdilar. Jamoaning hujumchilik harakatlarini jadal amalga oshirishga katta e'tibor berildi.

Texnika va taktikada keskin o'zgarishlar bo'ldi – birinchi to'p uzatish yoki birinchi uzatilgan to'pdan hujum qilish keng qo'llana boshladi. Guruhli to'siq qo'yish, kuchli to'p kiritishlarning kam ishlatilishini esa asosiy kamchiliklar qatoriga kiritish mumkin.

1947-yili «Ittifoq» terma jamoasi xalqaro doiraga chiqishi bilan diqqatga sazovor bo'ldi. Pragada bo'lgan demokratik yoshlarning birinchi Xalqaro festivalida voleybol bo'yicha musobaqalar o'tkazildi va ularda Chexoslovakiyaning yosh jamoasi, Yugoslaviya hamda Leningrad terma jamoalari qatnashdi. Chexoslovakiya terma jamoasi uchrashuvda qattiq qarshilikka duch keldi. «Ittifoq» voleybolchilari shu uchrashuvda ustun chiqdilar va demokratik yoshlarning Xalqaro festivali g'olibi bo'ldilar. Chexlar bilan bo'lgan uchrashuvda terma «voleybolchilari» birinchi bor «shamsimon» to'p kiritish vaziyatiga to'qnash keldilar.

Shu yili Parijda xalqaro voleybol federatsiyasi ta'sis etildi (FIVB). FIVBning birinchi prezidenti Pol Libo. 1984-yilda uning o'rnini Roben Akosta egalladi va deyarli 2008-yilgacha shu lavozimda faoliyat ko'rsatdi.

1948-yilda «Ittifoq» voleybol sho'basi Xalqaro voleybol Federatsiyasi (FIVB) a'zoliciga qabul qilindi.

Shu yilni sentyabr oyida Pragada erkaklar jamoalari orasidagi birinchi jahon birinchiligi va ayollar jamoalari o'rtasidagi birinchi Yevropa birinchiligi bo'lib o'tdi. Bunday yirik musobaqalar «Ittifoq voleybolchilari» uchun katta tayyorgarlik bo'lib, Budapeshtda o'tgan demokratik yoshlarning ikkinchi Xalqaro festivalida qatnashish uchun xizmat qildi. Erkaklar o'rtasida ikkinchi jahon birinchiligini va ayollar o'rtasidagi birinchi jahon birinchiligini

1952-yili Moskvada o'tkazishga qaror qilindi. Musobaqalar ko'p sonli tomoshabinlarni o'ziga jalb qildi. Omad yana «Ittifoq» jamoalariga qo'lib boqdi.

Keyingi yillarda rasmiy xalqaro musobaqalarda terma jamoalar natijasi keskin pasayib ketdi. 1955-yilda Buharestda o'tkazilgan Yevropa birinchiligida «Ittifoq» voleybolchilari bor-yo'g'i to'rtinchi o'rinni egalladilar, ayollar esa birinchi o'rinni chexlarga bo'shatib berdilar. 1956-yilda Parijda o'tkazilgan jahon birinchiligida «Ittifoq» ayollar terma jamoasi ikkinchi marta g'olib degan nomni olishga muvaffaq bo'ldi, erkaklar jamoasi esa oldinga Chexoslovakiya va Ruminiya jamoalarini o'tkazib yubordi. 1958-yilda Pragada bo'lgan Yevropa birinchiligi xalqaro doiradagi kuchli munosabatni o'zgartira olmadi.

Ayollar o'rtasidagi uchinchi va erkaklar o'rtasidagi to'rtinchi jahon birinchiligi Yevropada emas, 1960-yilda Braziliyada o'tkazildi. «Ittifoq» terma jamoasi o'zining eng kuchli ekanligini yana bir bor isbotlab, ketma-ket uch marta jahon chempioni unvonini qo'lga kiritdi. Ilk marta qatnashayotgan Yaponiya ayollar jamoasining kumush nishon sovrindori bo'lishi katta shov-shuv ko'tardi. «Ittifoq»ning erkaklar terma jamoasi yana jahon chempioni nomiga ega bo'ldi.

1962-yilda Moskvada ikkinchi marta – ayollar o'rtasidagi to'rtinchi, erkaklar o'rtasidagi beshinchi jahon birinchiligi o'tkazildi. Bu davrda Yaponiya, Polsha, GDR, Xitoy kabi mamlakatlar jamoalarining o'yin darajasi nihoyatda oshganligini e'tirof etish kerak. Jahon birinchiligi ko'pgina jamoalarning texnikasi o'sganligini ko'rsatdi.

1963-yil Yevropa birinchiligi Ruminiyada o'tdi. Shu yilning ko'pgina xalqaro musobaqalari Tokioda bo'ladigan Olimpiada o'yinlariga tayyorgarlik sifatida o'tkazildi. Ayrim jamoalar asosiy tarkibini 5x1 tartibida shakllantira boshladilar.

Tokio olimpiada o'yinlaridagi voleybolchilar kuch sinashuvi 1962-yilgi jahon birinchiligida sovrinli o'rinnlarni egallagan jamoalar mahoratini ta'kidladi. Yaponiya ayollar jamoasi va «Ittifoq» erkaklar jamoasi birinchi olimpiada g'oliblari bo'ldilar, Tokio musobaqalari jamoalarning mahorat darajasi tobora o'sib borayotganini isbotladi. Agar ilgari sovrinli o'yinlarga 2–3 jamoa da'vogarlik qilgan bo'lsa, endi ularning soni 5–6 taga yetdi. Hatto

3:0 hisobi hali g'olib jamoaning so'zsiz ustunligidan dalolat bermay qo'ydi. Tokio musobaqalari davomida hakamlar hay'atining yig'ilishi bo'lib, unda musobaqa qoidalariga o'zgarishlar kiritildi va tasdiqlandi. Bu o'zgarishlar 1965-yildan kuchga kirdi.

Yuqorida qayd etilganidek, 1964-yil Tokioda o'tkazilgan olimpiada o'yinlaridan so'ng Amerika, Ovro'pa va Osiyo voleyboli mahorat jihatidan tenglasha bordi. Voleybol taraqqiyotida tamomila yangicha yo'nalish yuz bera boshladi.

2.1. Voleybolning O'zbekistonga kirib kelishi va rivojlanishi

Tarixni, ajdodlarimiz merosini bilmay turib bugungi kunga baho berish, kelajak loyihasini chizish va istiqloq binosini qurishga kirishish boshi berk ko'chaga kirib qolish ehtimolidan holi emas. Shuning uchun har bir sohani joylarda vujudga kelishi va rivojlanish tarixini o'rganmay shu sohani bugungi va ertangi istiqbolini ta'minlash mushkul muammodir. Voleybol jismoniy tarbiya va sport tizimining yirik va mustaqil irmoqlaridan biri hisoblanib, O'zbekiston, uning viloyatlari va tumanlarida o'ziga xos rivojlanish tarixiga ega. Voleybol O'zbekistonda eng ommalashgan sport turlari qatoriga kirsa-da, respublikamizning barcha mintaqalarida u turli darajada «obro'-e'tibor» qozonib kelgan. Toshkent shahri va Toshkent viloyatida, vodiy shahar va qishloqlarida voleybol boshqa viloyat tumanlaridagiga nisbatan samaraliroq «hurmat»ga sazovor bo'lgan. Bunday vaziyatning sabablari deyarli shu viloyatlar tarixiy-ijtimoiy negizlari bilan bog'liq deb taxmin qilinsa-da, lekin masala chuqur izlanishni, mavzuga oid tarixiy ma'lumotlarni ilmiy asosda o'rganishni taqozo etadi.

Voleybol O'zbekistonda qachon, qayerda va qanday vaziyatda vujudga kelgani haqida aniq ma'lumot yo'q. Lekin ayrim taxminlarga qaraganda 1921–24-yillarda voleybol o'yini Qo'qon, Toshkent va Farg'onada vujudga kela boshlagan. O'sha davrning sport veterani K.Lebedevning hikoyasiga binoan 1924–25-yillarda ko'pgina yoshlarni doira shaklida joylashib bir-birlariga to'p uzatish o'yinlari tarqala boshladi. Qiziq, mazkur davrda voleybol bo'yicha qabul qilingan xalqaro musobaqa qoidalari ancha takomillashgan bo'lib, maydoncha 9x18 m, to'p bilan faqat uch marta o'ynash mumkinligi, o'yinchilar tarkibi bir jamoada 6 kishidan iborat

bo'lishi, to'ri balandligi 243 sm (erkaklar uchun), hisob 15 ochkoga yetganda o'yinning bir bo'limi yakunlanishi, to'pni o'yinga kiritish – xullas, barcha o'yin qoidalari zamonaviy voleybol o'yini qoidalariga o'xshash edi. Shunga qaramay O'zbekistonda voleybol qoidalari 1924–25-yillarda hali ancha sodda bo'lgan. O'sha davrning V.I.Perevoznikov degan sport ixlosmandining aytishicha, 1926-yilda Toshkent shahridagi Chernishevskiy nomli maktab o'qituvchisi Moskvadan musobaqa qoidalari, voleybol to'ri va to'pini birinchi bor keltirgan. 1927-yilning 26-aprelida esa aynan shu maktabning voleybol to'garagi jamoasi birinchi rasmiy musobaqa tashkil etib, unda u yuksak mahorat ko'rsatdi va musobaqa g'olibi bo'ldi. Mazkur musobaqa voleybolni ommaviylashishi va shakllanishida katta burilish kashf etdi. 1927-yilning yoz oylaridan birida voleybol bo'yicha Toshkent shahar birinchiligi o'tkazilib, unda 9 ta voleybol jamoasi ishtirok etdi. Chernishevskiy nomli maktab voleybol jamoasi bu musobaqada ham g'oliblikni qo'ldan bermadi.

1927-yilda Toshkentda 6 ta voleybol maydonchasi mavjud bo'lib, ular Chernishevskiy va KIM nomli maktablarda, Mexanika texnikumida (2 ta), «Metallist» sport to'garagi qoshida va Profintern yozgi sport klubida joylashgan edi.

1928-yilda Toshkentda kuzgi voleybol musobaqalari bo'lib o'tdi, unda 10 ta erkaklar va 4 ta ayollar jamoalari qatnashgan edi. 1929-yildan boshlab voleybol bo'yicha Toshkent shahar birinchiligi muntazam o'tkazila boshladi.

1930-yillarda «Dinamo» ko'ngilli sport jamiyatida voleybol jamoalari tuzildi. Ilk bor tuzilgan «Dinamo» voleybol jamoasining birinchi murabbiysi B.A.Voronsov O'zbekistonda voleybolning rivojlanishiga salmoqli hissa qo'shdi. Shu bilan bir qatorda malakali mutaxasislarni yetishmasligi, ayniqsa mahalliy millatga mansub yo'riqchi, murabbiy va tashkilotchilarni sanoqli bo'lganligi voleybolning uzoq viloyat va qishloqlarda quloqch yozishiga halaqit berib keldi.

Mehnatkashlarni, ayniqsa ayollarni jismoniy tarbiya va sportga, jumladan, voleybolga jalb qilish maqsadida Toshkent shahar Kengashi Toshkent mavze qo'mitasi bilan birgalikda 1929-yil 25-apreldan 15-maygacha Respublika miqyosida amaliy haftalik tashkil qilgan edi. Mazkur tadbir sezilarli natijalar berdi. Jumladan, joylarda jismoniy tarbiya va sport, aksariyat voleybol bilan

shug‘ullanuvchilar soni keskin ortib borishi ko‘zga tashlandi. Ko‘pgina joylarda voleybol maydonchalari va boshqa sport inshootlari barpo etilishi avj olib bordi. O‘quv-mashg‘ulot ishlariga va mutaxassislarning malakasini oshirishga, alohida ahamiyat berildi. 1929-yil 30-sentabrda Samarqandda mahalliy millatga mansub bo‘lgan yoshlardan iborat jismoniy tarbiya va sport bo‘yicha yo‘riqchi-tashkilotchilar tayyorlandi.

1933-yilda O‘zbekiston Spartakiadasi o‘tkazildi. Erkaklar o‘rtasida «Dinamo» va ayollar bahsida «O‘ztrans» jamoalari birinchi o‘rinni egalladi.

1934-yil o‘zbek voleyboli uchun muhim burilish yili bo‘lib qoldi. Jumladan, o‘zbek voleybolchilari birinchi bor Moskvada mamlakat birinchiligida ishtirok etdi. Shu yili voleybol birinchi bor O‘rta Osiyo va Qozog‘iston Spartakiadasi dasturidan o‘rin oldi.

1936-yilda Toshkentda «Jismoniy tarbiya turkumi» va «Fizkultura UYI» ochilishi voleybolning yanada ommaviylashishida katta ahamiyat kashf etdi. Bundan tashqari, Toshkent moliya-iqtisod institutida voleybol bo‘yicha mashg‘ulot va musobaqalar o‘tkazishga mo‘ljallangan katta sport zali ochildi. Samarqandda shahar ma‘muriyati va shahar fizkultura Kengashi Qaroriga binoan 60 kishiga mo‘ljallangan voleybol sport maktabi ochildi.

Shuni ham ta’kidlash o‘rinliki, o‘zbek voleybolini ilk bor ravnaq topishida A.Saakov, G.L.Keshishev, V.X.Shnurov, V.F.Shveduks, A.A.Bogachenko, B.A.Voronsov kabi murabbiylarning xizmati alohida ahamiyatga ega.

1938-yilga kelib O‘zbekistonda kuchli jamoalarning soni 72 taga yetdi. Bular SAGU «Dinamo», ODO, Qurilish texnikumi, «Lokomotiv», O‘zTRANS, SazPI (Toshkent), Farg‘ona, Xorazm, Buxoro, Qoraqalpog‘iston, Samarqand, Qo‘qon va boshqa jamoalardir.

1938-yilning dekabridan boshlab birinchi bor Konstitutsiya kuniga bag‘ishlangan an’anaviy musobaqalar tatbiq etildi.

1939-yilning fevral oyida Toshkentga Moskva «Lokomotiv» jamiyatining kuchli voleybol jamoalari tashrif buyurishdi. O‘tkazilgan musobaqalarda Toshkentning ayollar terma jamoasi 2:1 hisobi bilan g‘alaba qozonishgan bo‘lsa, erkaklar jamoasi mag‘lub bo‘ldi.

Voleybolning yanada ommaviylashishiga va voleybolchilar mahoratining oshishiga 1939-yilda o'tkazilgan mamlakat birinchiligining Toshkentda tashkil qilingan zonal musobaqalari katta asos bo'ldi. Bu zonal musobaqalarda «Nauka» (Tbilisi), «Spartak» (Stalinobod), «Uchitel» (Chkalov), «Lokomotiv» (Baku), «Uchitel» (Kuybishev), «Spartak» (Ashxabad) va «Stroitel» (Toshkent) jamoalari ishtirok etishgan edi. Toshkentning erkaklar jamoasi uchinchi, ayollar jamoasi to'rtinchi o'rinni egalladi.

Ulug' Vatan urushi yillarida musobaqalar soni ancha kamaygan bo'lsa-da, voleybol aholini jismoniy-harbiy tomondan tayyorlashda o'z vazifasini topdi. O'sha davr hisoblariga qaraganda 1941-yilning 1-yanvarida e'lon qilingan ko'rsatkichlar bo'yicha respublikada voleybol bilan shug'ullanuvchilarning soni 14429 kishini tashkil etgan.

1941-yilning oktabr oyida O'zbekistonning barcha viloyat, shahar va tumanlarida harbiy o'quv shaxobchalari tashkil etilib, ular faoliyatida jismoniy tayyorgarlikka alohida e'tibor berildi. 1943-yil 18-iyulda O'zbekiston sportchilari va sport ixlosmandlari «Mamlakat fizkulturachilar kuni»ni nishonlashdi. «Pishevik» stadionida mazkur sanaga bag'ishlangan voleybol musobaqalari bo'lib o'tdi.

Urushning og'ir yillariga qaramasdan O'rta Osiyo va Qozog'iston Respublikasi Spartakiadasi o'tkazilib, undagi dastur bo'yicha tashkil etilgan voleybol musobaqalarida O'zbekistonning erkaklar jamoasi birinchi o'rinni, ayollar jamoalari bahsida esa Qozog'iston sportchilari yuqori natijaga erishishdi.

1944-yilda o'tkazilgan navbatdagi O'rta Osiyo va Qozog'iston Respublikasi Spartakiadasida o'zbek voleybolchilari yuqori mahorat namoyish etib, erkaklar va ayollar jamoalari birinchi o'rinni egallashga muvassar bo'lishdi.

1945-yildan boshlab jismoniy tarbiya va sport hamda jamoalarni qayta tiklash davri kuchga kira boshladi.

1946-yili Toshkent, Andijon, Samarqandda shahar birinchiliklari, shu yil iyun oyida respublika birinchiligi o'tkazilgan bo'lsa, oktabrda Toshkentning «Lokomotiv» jamoasi Odessa shahriga mamlakat birinchiligida ishtirok etish uchun jo'nadi. Mazkur musobaqada erkaklar va ayollar jamoalari o'z guruhlarida to'rtinchi va uchinchi o'rinlarni egallashdi.

1947-yil 1-yanvarda berilgan hisobotlarga ko'ra, voleybol bilan muntazam shug'ullanuvchilarning soni 9278 kishini tashkil etgan. Respublika bo'yicha 1 razryadli voleybolchilar 6 kishi, 2 razryadlilar 344 kishini o'z ichiga olgan. Bundan ko'rinib turibdiki, voleybolning ommaviylik darajasi ham, voleybolchilarning mahorat saviyasi ham ko'ngildagidek bo'lmagan.

Jismoniy tarbiya va sport qo'mitasining 1947-yilgi hisobotida bu ahvol haqida Surxondaryo, Xorazm, Buxoro viloyatlaridagi sanoqli sport inshootlarining, jumladan, voleybol maydonchalarining hech qanday talablarga javob bermasligi qattiq tanqid ostiga olingan edi.

O'zbekistonda voleybolning ommaviylik doirasi kengayishiga respublikamizning 1948-yil 27-dekabrda qabul qilgan «Jismoniy tarbiya va sportni aholi orasida rivojlantirish hamda sportning ommaviyligini oshirish» haqidagi Qarori alohida kuch bag'ishladi.

1949-yildan qishloq sportchilariga, jumladan, kolxozchi-voleybolchilar sport harakatini jadallashtirishga katta e'tibor berildi. Shu yili o'tkazilgan qishloq sportchilarining VII Spartakiadasida ishtirok etgan voleybol jamoalarining umumiy soni 29887 kishiga yetgan edi.

1947-yilda musobaqa qoidasiga o'yin 5 partiya davom etishi haqidagi yangilik kiritilgandan so'ng, shug'ullanuvchilardan katta jismoniy tayyorgarlik, chidamkorlik va matonat talab qilina boshladi. O'yinlar mazmuni va mohiyati yanada qiziqarli tomonga o'zgara bordi. Lekin shunday bo'lsa-da, o'zbek voleybolchilarining mahorati hali ittifoqdagi kuchli jamoalarnikidan ancha past edi.

Bulardan 1326 kishi institut talabalari bo'lsa, qolganlari ishchilar, kolxozchilar, xizmatchilar va bolalarni tashkil etgan edi.

1950-yillardan boshlab O'zbekiston voleybolida uzluksiz hujum taktikasi ustunligi ko'zga tashlana bordi. O'yinlarda turli taktik kombinatsiyalar qo'llana boshladi.

1950-yilning iyulida Toshkent Temiryolchilar bog'ining sport maydonchalarida erkaklar va ayollar jamoalari o'rtasida «Ittifoq» Kubogi o'yinlari o'tkazildi. O'zbek voleybolchilari bu musobaqada mag'lubiyatga uchradilar. Bu mag'lubiyat asosli edi, chunki raqib Moskvaning «Dinamo» jamoasi edi. Hisob 0:3.

1951-yildan o'smirlar o'rtasida «Ittifoq» birinchiligi o'tkazila boshlandi. O'zbek o'smirlari 14-o'rin bilan kifoyaladilar.

1953-yilda musobaqa jadvalida qishki musobaqalar paydo bo'ldi. 1954-yildan boshlab voleybol bo'yicha Ittifoq birinchiligi «A» va «B» guruhlariga bo'lingan holda tashkil etila boshladi. O'zbek voleybolchilari «B» guruhiga kiritildi. Shu yili «Ittifoq» musobaqalari yopiq sport maydonchalarida o'tkazila boshladi.

1954-yil 1-yanvarga kelib, voleybol bilan shug'ullanuvchilar soni 64942 kishiga ko'paydi. Lekin respublikada, viloyat, tuman va qishloqlarda voleybolning mahorat darajasi juda past bo'lib, yuqori malakali voleybolchilar sanoqli edi.

1955-yilning sentabr oyida Toshkentda ilk bor O'zbekiston Davlat jismoniy tarbiya instituti tashkil qilinib, uning tarkibida sport o'yinlari kafedrasini faoliyat ko'rsata boshladi. 1955-yildan boshlab respublikamiz voleybolchilari «Ittifoq» xalqlari Spartakiadasiga tayyorgarlik mashg'ulotlari va musobaqalarni rejalashtirdilar.

Chunonchi, 1955-yil yakunida Jismoniy tarbiya va sport qo'mitasi taklifiga binoan Toshkentga Olma-Otaning erkaklar va ayollar jamoalari tashrif buyurishdi. Birinchi o'yinda o'zbek ayollar jamoasi 3:0 hisobida g'alaba qozongan bo'lsa, erkaklar jamoasi 2:3 hisobida mag'lubiyatga uchrashdi. Ikkinchi o'yinda ham ayollar (3:0), ham erkaklar (3:2) jamoalari g'alaba nashidasini surishdi.

1956-yili (iyul-avgust) Moskvaning Lujniki sport majmuasida «Ittifoq» xalqlari Spartakiadasi ochildi. Spartakiadaning voleybol musobaqalarida respublikamiz erkaklar jamoasi 14 va ayollar jamoasi 13-o'rinlar bilan kifoyalandilar.

O'zbek voleybolchilari mazkur Spartakiadada yaxshi natijalarga erisha olmaganlaridan so'ng, 1957-yildan boshlab «Ittifoqdosh» respublikalar voleybol jamoalari bilan qator o'rtoqlik uchrashuvlari uyushtirildi. Jumladan, o'zbek voleybolchilari Boku, Tbilisi va Yerevan jamoalari bilan kuch sinashib, barcha o'yinlarda mag'lubiyatga uchrashdi.

1958-yilda respublikamizda maktablararo musobaqalar avj oldi. Ayniqsa, bu davrda Oliy o'quv yurtlari jamoalari o'rtasidagi musobaqalar qizg'in tus ola boshladi. SAGU va «Burevestnik» talabalari ko'ngilli sport jamiyati jamoalari eng kuchlilar qatoridan joy olishdi. Maktab o'quvchilari orasida Toshkentning 64-maktab o'smirlar jamoasi va 104-maktabning qizlar jamoasi mazmunli voleybol namoyish qildilar.

1959-yilda o'zbek voleybolchilari «Ittifoq» xalqlari Spartakiadasida ishtirok etib, erkaklar 14-o'rin, ayollar jamoasi esa 11-o'rinni egalladi.

Shu yili, ya'ni 1959-yilda O'zbekiston Davlat jismoniy tarbiya instituti o'zining birinchi bitiruvchilarini qutladi. Ular orasida voleybol ixtisosligi bo'yicha 11 kishi oliy ma'lumotga sazovor bo'ldi (1 ta o'zbek ayoli va 2 ta o'zbek yigiti voleybol bo'yicha institutni tugatishgan edi).

1960-yilda «SKIF» voleybolchilari (erkaklar va ayollar jamoasi) yozgi respublika talabalar o'yinlarida eng yuqori natijalarga erishishdi. Shu yili «SKIF» jamoalari Harkov shahrida o'tkazilgan «Ittifoq» yozgi talabalar o'yinlarida qatnashib, erkaklar jamoasi 13-o'rinni, ayollar oxirgi 18-o'rinni olishdi.

1961-yil oktabr oyida Toshkentda O'zbekiston ayollar Spartakiadasi ochildi. Bu tadbir ayollar voleybolining ommaviylashtirishida katta turtki bo'ldi.

1962-yilda Toshkentda Moskvaning «Burevestnik» ayollar jamoasi, «SKIF» va O'zbekiston terma jamoalari uchrashuv o'tkazdi. Bunda vakillarimiz g'alabani boy berishdi.

1963-yili «Ittifoq» xalqlari III Spartakiadasida respublikamiz erkaklar jamoasi 9, ayollar esa 15-o'rinni egalladi.

O'zbek voleyboli tarixida respublikamiz terma jamoalarining xalqaro musobaqalarda ishtirok etib kelishi alohida ahamiyatga egadir. Shuni ta'kidlash o'rinliki, o'zbek voleybolchilari o'zining ilk bor xalqaro uchrashuvini 1935-yil oktabr oyida Toshkentda Afg'oniston terma jamoasi bilan o'tkazgan. Mazkur uchrashuv «Ittifoq» miqyosida birinchi xalqaro musobaqa bo'lib o'rin olgan. Bu davrda xalqaro musobaqa qoidalari bir-biridan sezilarli darajada farq qilgan. Shuning uchun Afg'oniston voleybolchilari bilan bo'lgan uchrashuv shu davlat qoidalariga binoan o'tdi. Chunonchi, maydonchada 9 kishi o'z joylarini almashtirmasdan harakat qilishdi. Hisob 22 gacha davom etdi. 3 partiyadan iborat bo'lgan o'yin 2:0 hisobida bizning voleybolchilarimiz foydasiga hal bo'ldi.

1961-yili afg'on voleybolchilari Toshkentga ikkinchi bor tashrif buyurishdi. Birinchi kuni mehmonlar 0:3 hisobida «Mehnat rezervlari», ikkinchi kuni esa 2:3 hisobida «ODO» jamoalariga uchrashuvni boy berishdi.

Shu yili O'zbekistonga Mongoliyaning erkaklar va ayollar jamoalari kelishdi. Mehmonlar respublikamizning «ODO», «SKIF» va «Burevestnik» jamoalari bilan kuch sinashdi va barcha uchrashuvlarda mag'lub bo'lishdi.

1961-yilning dekabrda O'zbekiston voleybolchilari Indoneziyaga o'rtoqlik uchrashuvlari o'tkazish uchun jo'nashdi. Ular Suratayya shahrida qator uchrashuvlarda ishtirok etib bitta o'yinda mag'lub bo'lishgan bo'lsa, qolganlarida mezbonlar jamoasidan ustun kelishdi. 1962-yil iyun oyida O'zbekistonning erkaklar va ayollar jamoalari Mongoliyaga jo'nashdi va barcha uchrashuvlarda g'oliblikni qo'lga kiritishdi.

1964-yil avgust oyida O'zbekistonga javob safari bilan Indoneziyaning erkaklar va ayollar jamoalari tashrif buyurishdi. Mehmonlarning erkaklar jamoasi O'zbekistonning «Dinamo» (Toshkent) jamoasi bilan o'ynab, uchrashuvni 0:3 hisobida boy berishgan bo'lsa, Indoneziyaning ayollar jamoasi Toshkentning «Spartak» jamoasi qizlariga 2:3 hisobida yutqazishdi.

Mazkur xalqaro o'yinlarda erkaklar voleybol jamoasidan G.Xudyakov, G.Bagirov, R.Xusainov, Yu.Simonov, V.Kucherov, V.Ananich, ayollar jamoasidan esa M.Katasonova, T.Sklyarova, L.Raxmanqulova, Yu.Xoliqnazarova va L.Korchaginalarning alohida mahorat namoyish etganliklarini ta'kidlash lozim.

1974-yillarga kelib o'zbek voleybolchilari Bangladesh, Hindiston va boshqa xorijiy davlatlarda xalqaro o'rtoqlik uchrashuvlari o'tkazib yuksak mahorat ko'rsatishdi. Jumladan, 1976-yili ular Afg'onistonda qator xalqaro uchrashuvlarda ishtirok etib, o'zlarining yuksak mahoratini yana bir bor namoyish etishdi.

1970-yildan to 1991-yillargacha o'zbek voleybolchilari talaygina xalqaro rasmiy va o'rtoqlik musobaqalarida ishtirok etib kelishgan. O'tgan davr ichida yuqori malakali voleybolchilar doirasi kengaya bordi. Bular qatoriga Olimpiada chempionlari V.Duyunova, L.Pavlova, yoshlar o'rtasida Ovrupa chempionlari L.Ishmayeva, L.Suleykina, O.Belova, L.Lepilina, O.Dubyaga, S.Myachin kabilar kiradi. Shuni ham alohida ta'kidlash joizki, Respublikamizning erkaklar va ayollar jamoalari qator nufuzli musobaqalarda – chempionatlar, xalqlar spartakiadasi, maktablararo spartakiada va yoshlar sport o'yinlarida ishtirok etib, sharaflari o'rinlarni olishga sazovor bo'lishgan. Jumladan, 1967-yil – xalqlar spartakiadasi –

erkaklar 6-o‘rin; 1971-yil – ayollar 5-o‘rin; 1972-yil – maktablararo spartakiada – qizlar jamoasi chempionlik unvoniga sazovor bo‘lishdi, o‘g‘il bolalar – 8-o‘rin; 1973-yil – yoshlar sport o‘yinlari – qizlar 4-o‘rin, o‘g‘il bolalar 6-o‘rin; 1975-yil – xalqlar spartakiadasi – erkaklar 8-o‘rin, ayollar – 5 o‘rin; 1978-yil – Kubok musobaqalarida Toshkentning «Dinamo» jamoasi 3-fahrli o‘rinni egallashga sazovor bo‘lgan; 1979-yil – xalqlar spartakiadasi – ayollar 6-o‘rin; 1983-yil – erkaklar 8-o‘rin, ayollar 7-o‘rinni egallashgan. Ushbu davr ichida erkaklar, ayollar va o‘smirlar jamoalari O‘zbekistonda xizmat ko‘rsatgan ustoz-murabbiylar V.Shnurov, G.Keshishev, A.Izrailov, V.Shveduks, L.Gurfinkel, M.Gal’perin, A.Lopatin, A.Mansurov, G.Bagirov, V.Kinshakov va A.Koneyevlar rahbarligida mahalliy va horijiy musobaqalarda ishtirok etishgan.

Muvofiq yillarda ushbu natijalarga binoan o‘zbek voleybolchilari mamlakatimiz tarixida ilk bor sport ustalari unvoniga sazovor bo‘lishdi: bular – G.Xudyakov, G.Bagirov, Yu.Simonov, V.Kucherov, V.Ananich va R.Xusainovlardir.

Ayollar o‘rtasida esa L.Velichko, T.Sklyarova, M.Katasonova, L.Ishmayeva, L.Raxmanqulova, S.Gapirdjanova va boshqalar birinchi bor sport ustasi degan nomga sazovor bo‘ldilar.

Vatanimizning o‘z mustaqilligini qo‘lga kiritishi o‘zbek voleybolining xalqaro miqyosdagi o‘rniga ham ijobiy ta‘sir ko‘rsatdi. Chunonchi, 1993-yil 24–31-iyulida Shanxay (XXR) shahrida o‘tkazilgan Osiyo Chempionatida mustaqil O‘zbekistonning ayollar milliy terma jamoasi voleybol tarixida birinchi bor ishtirok etib, faxrli 6-o‘rinni qo‘lga kiritdi. Mazkur chempionatga qadar ushbu musobaqalarga tayyorgarlik maqsadida Amerika Qo‘shma Shtatlarining bir necha shaharlarida bo‘lib, turli universitetlar voleybol jamoalari bilan o‘rtoqlik uchrashuvlarini o‘tkazishdi va o‘yinlarda muvaffaqiyat qozonishgan edi.

1994-yilda Taylandda o‘tkazilgan «Prinsessa Kubogi» musobaqalarida L.Ayrapetyants rahbarligida tashkil etilgan «SKIF-Interkross» klubi qoshida tarkib topgan ayollar voleybol jamoasi ishtirok etib, maqtovga loyiq o‘yin namoyish etishdi.

1997-yil 21–28-sentabrda Manila shahrida o‘tkazilgan Osiyo Chempionatida ayollar terma jamoasi 6-o‘rin, 1998-yilda o‘tkazilgan Qozog‘iston Respublikasi Prezidenti Kubogi xalqaro turnirida 3-o‘rin, shu yili Taylandda o‘tkazilgan IX «Prinsessa Kubogi»da 6-

o‘rin, 1998-yil 24–28-mayda Vetnamda o‘tkazilgan X Osiyo Klublararo Chempionatida 3-o‘rin, 1999-yil Vetnamda Janubi-Sharqiy Osiyo Chempionatida 2-o‘rin va shu yili Toshkentda o‘tkazilgan «Kubok Mikasa» xalqaro turnirida 1-o‘rinlarni olishga sazovor bo‘lgan.

E‘tiborga loyiq joyi shundaki, istiqloldan so‘ng o‘zbek voleybolining taraqqiyoti respublikamizda yangicha yo‘nalishda davom etishi ko‘zga tashlanayotir. Jumladan, 1992-yildan boshlab muntazam o‘tkazilayotgan O‘zbekiston Chempionati voleybolning yanada rivojlanishiga va ravnaq topishiga katta ta‘sir ko‘rsatmoqda.

Ayniqsa, so‘nggi yillarda tadbiiq etilgan o‘quv muassasalari o‘rtasida o‘tkazilayotgan 3 bosqichli musobaqalar: «Umid nihollari», «Barkamol avlod» va «Universiada» voleybolni o‘quvchi-talaba yoshlar o‘rtasida keng rivoj topishiga muhim turtki bo‘lmoqda.

Shuni ta‘kidlash o‘rinliki, so‘nggi yillarda respublika miqyosida o‘tkazilayotgan musobaqalarda professional jamoalar doirasi kengayib bormoqda. Bular qatoriga «Kinap» (Samarqand sh.), «Viktoriya» (Navoiy sh.), MHSK (Chirchiq sh.), «SKIF» (Toshkent sh., O‘zDJTI) va hokazo jamoalar kiradi. Mazkur voleybol jamoalarining a‘zolari bo‘lmish o‘yinchilar, sport ustalari A.Sovich, Sh.Muslimov, I.Vlasov, A.Popovkin, S.Juravlev, I.Tambiyev (hammasi «Viktoriya» jamoasidan), S.Banov, A.Ribalkin, A.Serebryannikov, S.Myachin (Toshkent-Samarqand jamoasidan), A.Kolesnikov, K.Pak, A.Jirnov, V.Petrov, M.Mamatyuk, F.Bavatov, D.Sultanov, S.Siddiqov, («SKIF»), A.Qosimov, R.Knyazev, I.Ermish («MHSK»), V.Domnidi (Qo‘qon) barcha musobaqalarda o‘zlarining yuqori saviyadagi mahoratlarini namoyish etganlar. Ayollar jamoalaridan «SKIF» (Toshkent) o‘yinchilari E.Shmitova, P.Kibardina, S.Ashurkova, O.Xujayeva, M.Martinenko (xalqaro toifadagi sport ustalari), E.Shpachuk, Y.Korchagina, S.Grigoryeva va boshqalar «O‘zbekiston sport ustasi» degan nomga sazovor bo‘lishdi.

Bu borada murabbiy-mutaxassis va tashkilotchilarni ham xizmati hurmatga sazovordir. Jumladan, A.Kim (Samarqand), T.Abramova (Toshkent), G.Ponomarev (Toshkent), A.Asqarov (Qo‘qon), M.Domnidi (Farg‘ona), Yu.Qo‘lakov (Qoraqalpog‘iston Respublikasi), A.Kazakov (Qoraqalpog‘iston Respublikasi),

L.Ayrapetyants (Toshkent) va boshqalarni alohida ta'kidlab o'tish o'rinlidir.

Musobaqa o'yinlarining mazmunli, qiziqarli va shu bilan bir qatorda talab doirasida o'tkazishda O'zbekiston voleybol federatsiyasining bosh kotibi, xalqaro toifadagi hakam L.Ayrapetyants, milliy va respublika toifasidagi hakamlar V.Shnurov, V.Bardin, N.Yaparov, A.Pulatov, I.Zoxidov, N.Mamajonov, Sh.Isroilov va shu kabi ko'pgina mutaxassislarning xizmati katta.

O'zbekiston voleybolini yangicha yo'nalishda taraqqiy ettirishda uni viloyatlarda «harakatga» keltirish, xorijiy davlatlarni voleybol jamoalari bilan aloqa bog'lashda, ular bilan rasmiy musobaqalarni tashkil qilishda O'zbekiston voleybol federatsiyasining Prezidenti E.M.G'aniyev hamda federatsiyaning barcha a'zolari ibratli faoliyat ko'rsatib kelmoqdalar.

Istiqloldan so'ng o'tkazilgan O'zbekiston milliy chempionatlari va «Universiada» natijalari 6, 7-jadvallarda keltirilgan.

Xulosa o'rnida shuni aytish lozimki, O'zbekiston voleyboliga oid tarixiy lavhalar mazkur o'yinni qanday yo'nalishlarda shakllantirishga, uning ommaviyligini yanada oshirishga hamda istiqbolini ta'minlashga katta yordam beradi.

Nazorat savollari

1. Voleybol qachon va kim tomonidan o'ylab topilgan?
2. Qachon Moskva jismoniy tarbiya kengashi voleybol bo'yicha musobaqalarning birinchi rasmiy qoidalarini tuzib, tasdiqladi?
3. Voleybol O'zbekistonda qachon, qayerda va qanday vaziyatda vujudga kelgani haqida aniq qanday taxminlar mavjut?
4. Qachon «Dinamo» ko'ngilli sport jamiyatida voleybol jamoalari tuzildi?
5. Respublikamizda tashkil etilgan ilk maktablararo musobaqalar haqida ma'lumot bering.
6. L.Ayrapetyants rahbarligida tashkil etilgan xalqaro musobaqada O'zbekistondan qaysi jamoa qatnashgan?

2.2. Voleybol o‘yin texnikasi va taktikasi

Voleybol o‘z mohiyati, mazmuni va xususiyati bilan boshqa sport o‘yinlaridan farq qiladi. Voleybol o‘yini nisbatan kichik bo‘lgan, ya’ni o‘rtasidan teng ikkiga bo‘lingan 18x9 metrli to‘g‘ri burchakli to‘rtburchak shaklidagi maydonchada amalga oshiriladi. Zamonaviy voleybol turli o‘yin malakalari va taktik kombinatsiyalarga nihoyatda boy bo‘lib, o‘ta katta shiddat va tezlikda o‘tadi. Binobarin, voleybolning yuqorida zikr etilgan o‘ziga xos xususiyatlari o‘yinchilardan mukammal takomillashgan texnik mahorat talab qiladi. Musobaqa o‘yinlarida texnik mahorat qanchalik keng va tashqi ta’sirlarga nisbatan mukammal shakllangan bo‘lsa, shunchalik g‘alabani qo‘lga kiritish imkoni ko‘p bo‘ladi.

O‘yin texnikasi – bu bir vaqtning o‘zida ketma-ket va muayyan maqsadli tartibda ijro etiladigan ixtisoslashgan harakat yoki harakatlar majmuasidir. O‘yin texnikasi – harakatni aniq, tez, yengil, vaziyatga muvofiq, kam kuch sarf etib yuqori samarada bajarishga mo‘ljallangan bo‘lishi lozim.

«Texnika» atamasi yunoncha (tehnus) so‘z bo‘lib, juda keng ma’noda foydalaniladi va o‘zbek tilida «san’at» tushunchasini anglatadi. Miloddan avvalgi 776-yildan boshlab har 4 yilda Yunonistondagi Olimp tog‘larining etagida joylashgan Olimp qishlog‘ida Xudo Zevs sharafiga o‘tkaziladigan umumyunon bayram musobaqalari ishtirokchilari 2 g‘ildirakli aravachada poyga, mushtlashish, beshkurash sporti bo‘yicha o‘z san’atlarini (texnikasini) namoyish etganlar. Qizig‘i shundaki, har bir ishtirokchi musobaqadan oldin o‘z qaddi-qomatini, mushaklarini shakllanganligi va boshqa shu sportga oid xislatlarni namoyish qilishi mazkur musobaqaning shartlaridan biri bo‘lgan. Demak, muayyan sport turi bilan shug‘ullanish natijasida odamning qaddi-qomati, mushaklari va organizmning jamiyki barcha organlari shakllanadi, binobarin sportchining texnik mahorati, san’atini takomillashishi ta’minlanadi.

Texnikaga oid barcha vositalar borki (samolyot, avtomobil, raketa, televizor, sovutgich, soat va hokazo), ularning texnik pasporti mavjud bo‘lib, unda mazkur vositaning texnik ko‘rsatkichlari va o‘lchamlari berilgan bo‘ladi. Sportda ham muayyan harakat malakasining o‘ziga xos texnik ko‘rsatkichlari, o‘lchamlari va uni ijro etishda shakllangan texnik tartibi mavjuddir.

Voleybol o'yini texnikasi o'yinni olib borish uchun zarur bo'lgan harakat usullari majmuasidan iboratdir. Harakatlar texnikasi turli vaziyatlarda maqsadga muvofiq, samarali harakat qilish bilan baholanadi. O'yindagi har bir texnik usulni bajarish bir-biri bilan uzviy bog'langan harakatlanish tizimidan tashkil topadi. Harakat texnikasi harakat vazifalarini muayyan usul bilan hal qilish uchun zarur va yetarli bo'lgan harakatning dinamik va kinematik xususiyatlaridir (kuchlarning muayyan izchilligi, gavdaning ayrim qismlari o'rtasidagi muvofiqlik va shu kabilar).

Texnikaning asosiy qismi – ma'lum bir harakatdagi asosiy mexanizmning eng muhim va hal qiluvchi qismidir. Texnikaning asosiy qismini bajarish nisbatan qisqa vaqt oralig'ida katta kuch sarflanishi bilan ifodalanadi.

Texnikaning detallari – harakatning asosiy mexanizmini buzmaydigan ikkinchi darajali xususiyatdir. Texnika detallari turli sportchilarda turlicha bo'lib, bu ularning morfologik va funksional imkoniyatlariga bog'liq bo'ladi.

Texnik harakatlarni bajarishda harakatlarning vaqt jihatidan ma'lum bir fazalari farqlanadi. Odatda, harakatlarning uch fazasi: tayyorgarlik, asosiy va yakunlovchi fazalarini belgilab qo'yish mumkin.

Tayyorgarlik fazasining ahamiyati harakatni bosh fazada bajarish uchun qulay sharoit yaratishdan iborat. Bu sharoitlar yugurib kelish, sakrash, aylanma harakatlarni (to'siq qo'yganda, koptokni o'yinga kiritganda, hujum zarbasini berishda) bajarish bilan yaratiladi. Asosiy fazadagi harakatlar bevosita asosiy harakat vazifalarini hal qilishga qaratiladi. Biodinamik nuqtayi nazardan bu fazadagi eng muhim narsa harakatlantiruvchi kuchlardan tegishli vaziyatda, tegishli yo'nalishda samarali foydalanishdan iboratdir.

Yakunlovchi fazadagi harakatlar gavda muvozanatini saqlash maqsadida so'nib boradi yoki keskin tormozlanadi. Voleybol juda dinamik o'yin bo'lganligi sababli voleybolchi turli texnik usullarni egallashi, o'yin vaziyatidan kelib chiqqan holda ularni tanlay olishi va uni tez, aniq bajarishi lozim. Bu esa o'yinchining texnik mahoratini belgilaydi.

Yuqori texnik mahorat belgilari quyidagilar bilan ifodalanadi:

- harakat usullarining aniq va samarali bajarilishi;
- halal beruvchi omillar (charchash, tashqi sharoitning salbiy ta'sirlari) mavjudligida harakatlarning bajarilish barqarorligi;
- raqib harakatlariga qarab javob harakatlarini tanlash, ularni qayta qurish va bunda harakat qismlarini boshqara olish;
- usullarning bajarilish ishonchliligi.

Voleybol taraqqiyotining har xil davrlarida texnik harakatlarni bajarish usullari, talablari, shakli, mazmuni o'zgaradi va takomillashib boradi. Texnik usullarning o'zgarishiga o'yin qoidalarining o'zgarishi, taktik harakatlarning takomillashuvi, o'yinchilar jismoniy tayyorgarligi darajasining o'sib borishi asosiy sabab bo'ladi. Hujum va himoyadagi o'yin dinamikasining o'sishi, harakatlar potensialining oshib borishi, hujum va himoyadagi kombinatsiyalar arsenalining kengayishi ham texnik usullarni yangilashga yoki qayta qurishga turtki bo'ladi.

Shunday bo'lsa-da, o'yin texnikasida foydalaniladigan usullarning bundan-da samaraliroq imkoniyatlari yo'q deb bo'lmaydi. Malakali sportchilarning funksional va jismoniy imkoniyatlari o'yin texnikasiga yangi, ilg'or usullarni kiritish va uni ro'yobga chiqarish uchun imkoniyat yaratadi.

O'yin texnikasini tasniflash – ularni shakli, mazmuni, qo'llaniladigan usullarning nimaga mo'ljallanganligi, harakatlarning bir-biriga bog'liqligi, harakatlarning kinematik va dinamik tuzilishiga qarab ma'lum guruhlar va bo'limlarga ajratishdir.

Voleybol texnikasi ikkita katta bo'lim: hujum va himoya texnikalariga bo'linadi. O'z navbatida, yuqoridagi bo'limlar ham texnik usullarning shakli va mazmuniga ko'ra bir qancha guruhlariga bo'linadi. Har bir guruhda texnik harakatlarning o'ziga xos bajarish usullari mavjud bo'ladi.

Texnika bo'yicha mashqlar

1. Juftlikda: sherik to'pni pastdan va yuqoridan yiqilib qabul qilish uchun sharoit yaratadi, bu mashqni to'p uzatish asosida bajaradi, bir qo'l bilan zarba berish asosida; joyda tayanch holatda

va sakrab bajaradi. Shu mashq davomida sheriklarni to‘r ajratib turadi.

2. Uchlikda: bir o‘yinchi maydon ortidan to‘pni hujum zonasiga va boshqa joylarga yo‘llaydi; ikkinchi o‘yinchi to‘pni yiqilib qabul qilaturib, to‘pni hujum qilish uchun sherigiga aniq yetkazishga intiladi.

3. Turli zonalarda turli usullarda kiritilayotgan to‘pni va hujum zarbasi bilan yo‘llangan to‘pni yiqilib qabul qilish.

- To‘rdan sapchigan to‘pni qabul qilish; joyda turib va tezkor harakatlanishdan so‘ng (to‘p to‘rning turli joylariga tashlanadi). To‘pni qabul qilish usullari o‘zlashtirilgani sari mashqlar mazmuni murakkablashtirib boriladi (to‘pni uzatib, zarba berib, to‘r ustidan zarba berib, to‘p kiritish).

“Zonani himoya qilish” o‘yini: shug‘ullanuvchilar to‘r ustidan hujum zarbasi bilan to‘pni ketma-ket 10-20 marta ma‘lum zonalarga yo‘llaydi. Eng ko‘p marta to‘pni yaxshi qabul qilib zonani himoyalay olgan himoyachi g‘olib - deb topiladi.

To‘pni qabul qilish oldidan shaylanish lozim, tana mushaklarini bo‘sh holda tutish, to‘p qabul qilish uchun dastlabki holatni egallash, oyoqlarni harakatlantirib turish, to‘p yo‘nalishi va to‘p kiritish usullarini aniqlash.

Har bir o‘yinchilarning harakati oraliqlar bilan bog‘lik bo‘lishi lozim. Oraliqlar chegarasini har bir o‘yinchi bilishi kerak. Qulay dastlabki holatni tanlash oldiga va orqaga tezkor harakatlanish imkoniyatini yaratishi darkor².

Nazorat savollari

1. Voleybol o‘yini qanday o‘lchamli maydonda o‘ynaladi?
2. Texnika so‘zi qaysi tildan olingan?
3. Texnikaning asosiy qismi deganda nimani tushunasiz?
4. Voleybol texnikasi turlarini nimalardan iborat?

² Волейбол.Тегі Clemens,Jenni McDowell.Human Kinetics-2012

2.3. Voleybol o‘yinida hujum texnikasi va taktikasi

Holatlar va harakatlanish, dastlabki holatlar

Holatlar. Voleybol o‘yinida o‘yinchilar to‘p bilan qisqa vaqt ichida harakat qilishlari lozim. Shu sababli u yoki bu o‘yin sharoitida o‘yinchi to‘p bilan o‘ynashi uchun yuqori tayyorgarlik ko‘rishi talab etiladi. Shu maqsadda turli harakat usullarini bajarish uchun turlicha holatlarni egallash kerak.

Hujum zarbasini berish va to‘siq qo‘yishda – baland, o‘yinga kiritilgan to‘pni qabul qilishda – o‘rta, hujum zarbasini yoki to‘siqdan pastlab qaytgan to‘pni qabul qilishda – past holatlar egallanadi. Bunda UOM (umumiy og‘irlik markazi)ning holati navbatdagi harakatning xususiyatiga bog‘liq bo‘ladi. Shuni ham ta’kidlash o‘rinliki, o‘yinchining bo‘yi va uning koordinatsion qobiliyati UOMga sezilarli ta’sir ko‘rsatadi. Shuning uchun ham samarali turish holati shunday bo‘lishi kerakki, bunda UOM tezda tayanch chegarasidan chiqarilib, zarur harakatlanish va faoliyat ko‘rsatish imkoniyatini bera olsin.

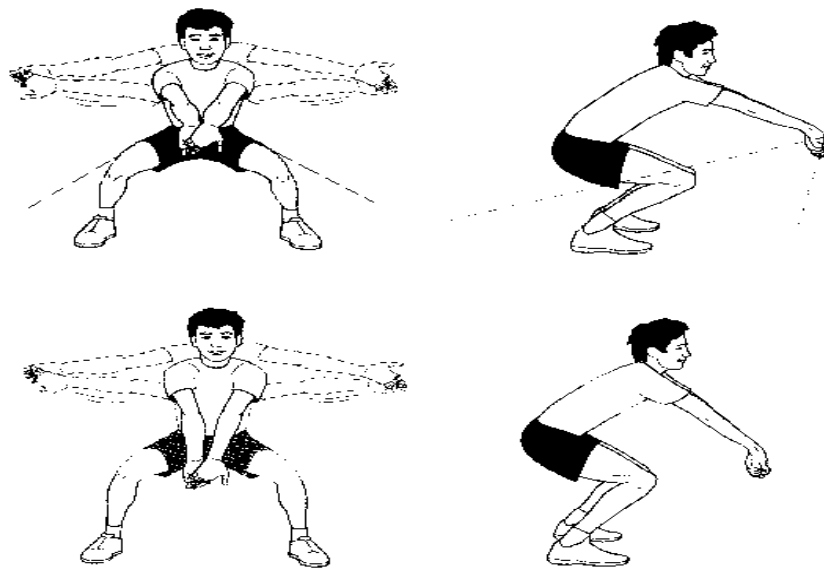

39-rasm

Turish holatlari navbatdagi harakatlarning qo‘llanilish xususiyatiga qarab statik (o‘yinchining harakatsiz) yoki dinamik (asosiy tayanchni bir oyoqdan ikkinchisiga o‘tkazish bilan to‘pni qabul qilish, hujum zarbasini berish yoki to‘siq qo‘yishni ko‘tishda) holatlarda bo‘ladi. Bu turish holatlarida qo‘llar bel barobarida, barmoqlar kaftlarga qaragan, gavda esa bir oz oldinga egilgan bo‘ladi. Gavda erkin holatda bo‘lishi kerak².

Harakatlanish. O‘yinchi ma‘lum bir texnik usulni bajarish uchun maydon bo‘ylab harakatlanadi. Bunda usul va o‘yinning vaziyatiga bog‘liq holda, qadam tashlab (oldinga, orqaga, yon tomonga), sapchib, sakrab, yugurib, yiqilib turli harakatlarni amalga oshiradi. Qadam tashlash va yugurish bilan qilinadigan harakatlar birmuncha yumshoq (UOM tebranishining sustligi sababli) bo‘ladi. Yon tomonga qadamlashdan ko‘p hollarda katta bo‘lmagan masofani bosib o‘tish bilan to‘siq qo‘yganda, hujum zarbasini qabul qilganda yoki to‘siqdan o‘z yo‘nalishini o‘zgartirib qaytgan to‘pni qabul qilishda foydalaniladi. Harakat doimo kerakli harakat yo‘nalishiga yaqin bo‘lgan oyoqdan boshlanadi. Sapchib, sakrab, yugurish bilan bo‘ladigan harakatlardan tez javob harakatlarini amalga oshirishda qo‘llaniladi. Ko‘rib chiqilgan harakatlardan ko‘p hollarda umumiy birlikda ham foydalaniladi.

Dastlabki holatlar. Dastlabki holatlar u yoki bu texnik usullarni bajarishga tayyorgarlik fazasini belgilaydi. Dastlabki holatlarni egallashning bajarilishi kutilayotgan harakatni bajarish uchun qulay sharoitni va harakatlanishni ta‘minlashi darkor. Texnik usulning bajarilishidan qat‘iy nazar, dastlabki holatlar birmuncha statikligi bilan farqlanadi: to‘pni uzatishdan oldin, pastdan to‘pni qabul qilishda, to‘siq qo‘yishda va hujum zarbasini berishda .³



40 -rasm



41 –rasm



42 –rasm

Nazorat savollari

1. UOM nima?
2. Samarali turish holati qanday bo‘lishi kerak?

³ Ayrapetyants L.R., Pulatov A.A. Voleybol nazariyasi va uslubiyati. // Oliy o‘quv yurtlari uchun darslik. T.: Fan va texnologiya. 2012

2.4. To‘p uzatish

Bu texnik usul orqali hujumni tashkil qilish va amalga oshirish uchun qulay sharoit yuzaga keltiriladi. To‘pni: tayanch holatdan ikki qo‘llab, sakrab ikki qo‘llab, sakrab bir qo‘llab, orqaga yiqilib turib ikki qo‘llab uzatish mumkin. Oxirgi usuldan voleybolda kamdan-kam, keskin holat yuzaga kelganda foydalaniladi.

Yo‘nalishi bo‘yicha to‘p uzatishlar (to‘p uzatuvchiga nisbatan) quyidagicha bo‘ladi: oldinga, o‘z ustiga, orqaga.

Uzunligi bo‘yicha: uzun – zonalar osha; qisqa – zonadan zonaga; qisqartirilgan – zona doirasida.

Balandligi bo‘yicha: baland – 2 m dan yuqori, o‘rtacha – 2 m gacha, past – 1 m gacha. Yuqoridagi ko‘rsatkichlarga bog‘liq holda to‘pga sekin, tez va katta tezlanish beriladi. To‘pni to‘rga yaqin – 0,5 m gacha va uzoq – 0,5 m dan ortiq masofada berish mumkin.

To‘pni uzatish texnikasi dastlabki holat, qo‘lning to‘pga qarama-qarshi harakati, amortizatsiya va to‘pni yo‘naltirishdan iborat bo‘ladi. Dastlabki holatdan to‘p tomon harakatlengandan so‘ng voleybolchi vertikal holatda, oyoqlarining buqilish darajasi to‘p yo‘nalishining balandligiga va uchish tezligiga bog‘liq holda, oyoq kaftlari parallel yoki bir oyoq (asosiy qo‘lga nisbatan qarama-qarshi) bir oz oldinda bo‘ladi. Qo‘llar oldinga chiqariladi, barmoqlar oval shaklini hosil qilgan bo‘ladi.



43-rasm

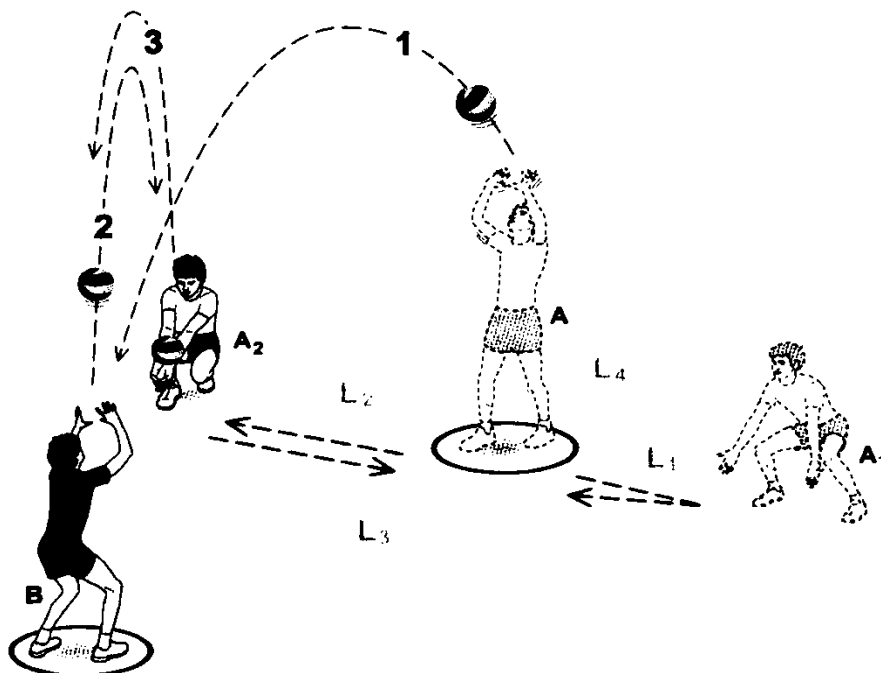

44-rasm

Qo'llar to'p bilan yuz tepasida to'qnashadi. Bunda bosh barmoq asosiy nagruzkani qabul qiladi, ko'rsatkich barmoqlar esa zarba berishda asosiy bo'ladi. O'rta barmoq kamroq ravishda, nomsiz va jimjiloq asosan to'pni yon tomondan ushlab turishga xizmat qiladi. To'pga yo'nalish berishda qo'l, oyoq va gavda mushaklarini kuchlanishi o'zaro birgalikdagi yaxlitlik bilan izohlanadi. Bunda gavdaning UOM birmuncha yuqoriga—oldinga ko'chadi va gavdaning og'irligi ikki oyoqning uchiga tushadi. Qo'llar to'pni uzatish oxirida to'liq to'g'rilangan holatda bo'ladi.

Murakkab hujum kombinatsiyalarini tashkil qilishda, to'p baland berilganda yoki to'pning uchish vaqtini kamaytirish maqsadida sakrab to'p uzatish usulidan foydalaniladi. Bu holatda qo'llar bosh ustidan birmuncha baland ko'tariladi va qo'llarning faol ishlashi hisobiga sakrashning yuqori nuqtasidan to'p uzatiladi. Xuddi shu holatda qisqa to'p uzatishda asosiy harakat qo'l barmoqlarining faol ishlashi hisobiga amalga oshiriladi⁴

³ B.Nigmonov, F.Xo'jayev, K.Raximqulov. "Sport o'yinlari" kasb-hunar kollejlari uchun o'quv qo'llanma. – T.: «Ilm ziyo».2007 y

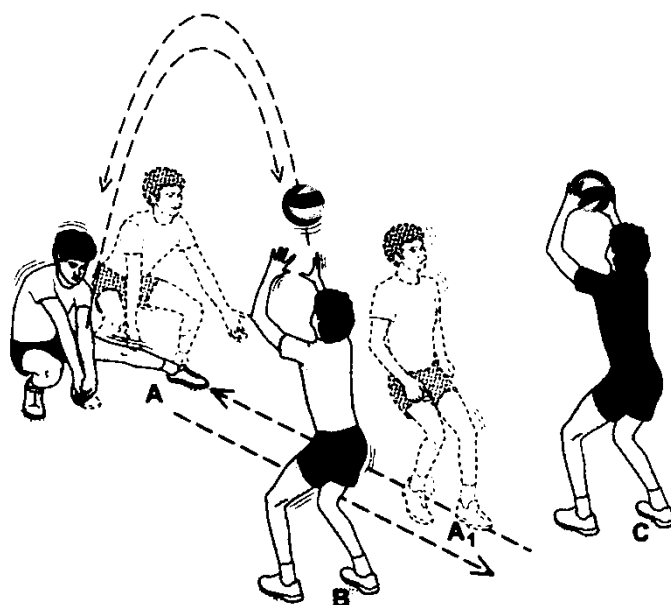

45-rasm

To'pni orqa tomonga (mo'ljalga orqa tomon bilan turganda) uzatishda o'yinchi to'pning tagiga kirib boradi. Bunda qo'lning orqa kaft qismi bosh orqasigacha ko'tariladi. To'p uzatish qo'llarni tirsak qismida bukib-yozish hisobiga bajariladi, gavda orqaga-yuqoriga harakatlanadi, bunda harakat umurtqa pog'onasining ko'krak va bel qismlarining buqilishi hisobiga bo'ladi. Sakrab orqaga to'p uzatish xuddi tayanch holatda orqaga to'p uzatish kabi bajariladi. To'p uzatishning eng murakkab usuli bu sakrab bir qo'l bilan to'p uzatishdir. Bu usul to'p to'r ustiga kelib qolgandagi murakkab sharoitda bajariladi. Bu holda qo'l tirsaklarda buqilib, oldinga chiqariladi. Kaftlar oldinga qaratiladi, barmoqlar buqilib, tarang holga keltiriladi. To'p uzatish tirsak bo'g'inining bukib-yozilishi hisobiga bajariladi.

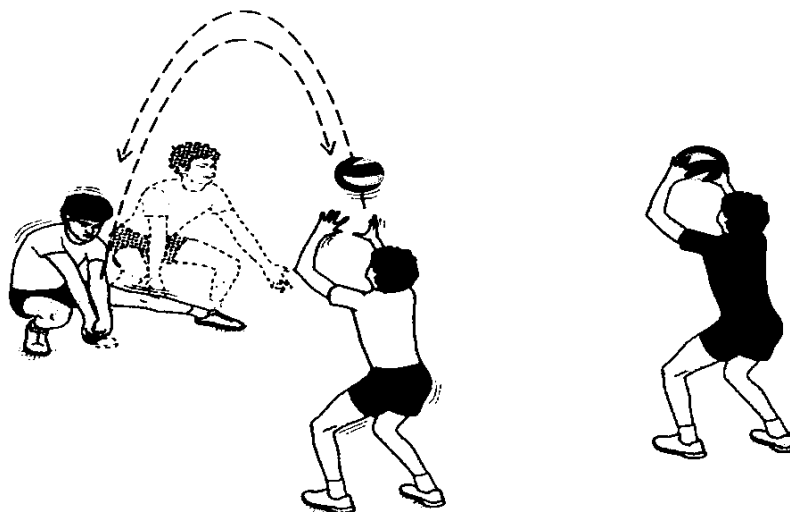

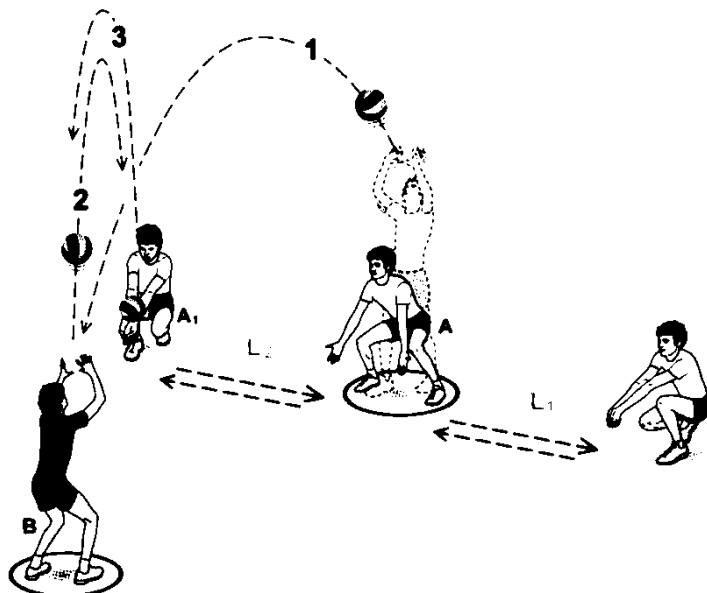

46-rasm

Nazorat savollari

1. Yo‘nalishi bo‘yicha to‘p uzatishlar qanday usullarda amalga oshiriladi?
2. To‘pni uzatish texnikasi dastlabki holati haqida ma‘lumot bering.
3. Qo‘llar to‘p bilan yuz tepasida to‘qnashganda asosiy nagruzka qaysi barmoqqa tushadi?
4. To‘p uzatish qanday harakatlar hisobiga amalga oshiriladi?

2.5. To‘pni o‘yinga kiritish

Bu texnik usul orqali to‘p o‘yinga kiritiladi. Bu usulning asosiy maqsadi to‘pni raqib jamoasiga iloji boricha qiyin qilib berishdir. Shuning uchun bu usul hujum texnikasining vositasi bo‘lib hisoblanadi. To‘pni kiritish dastlabki holatdan va uchta ketma-ket fazalar: tayyorgarlik (to‘pni tashlash, qo‘lni silkish), asosiy (zarba berish) va yakunlovchi (qo‘lni tushirish va keyingi harakat) fazalardan iborat.

Voleybolda pastdan to‘g‘ri, yuqoridan to‘g‘ri, yondan yuqoridan va sakrab to‘g‘ri to‘p kiritish usullari mavjud.

Bu usullarni bajarishda to‘pga zarba berish turli tarzdagi ketma-ketlikda bajariladi. Birinchi navbatda to‘pga aylanma harakat berish, so‘ngra aylanma harakat bermasdan to‘p kiritish (birmuncha murakkab bo‘lganligi sababli) usullari o‘rgatiladi yoki takrorlanadi.

Pastdan to‘g‘ri to‘p kiritish. O‘yinchi oldinga engashib, oyoqlarini tizza qismida bukkan, bir oyog‘ini (zarba beruvchi qo‘lga nisbatan qarama-qarshi) oldinga chiqargan holatda turadi .

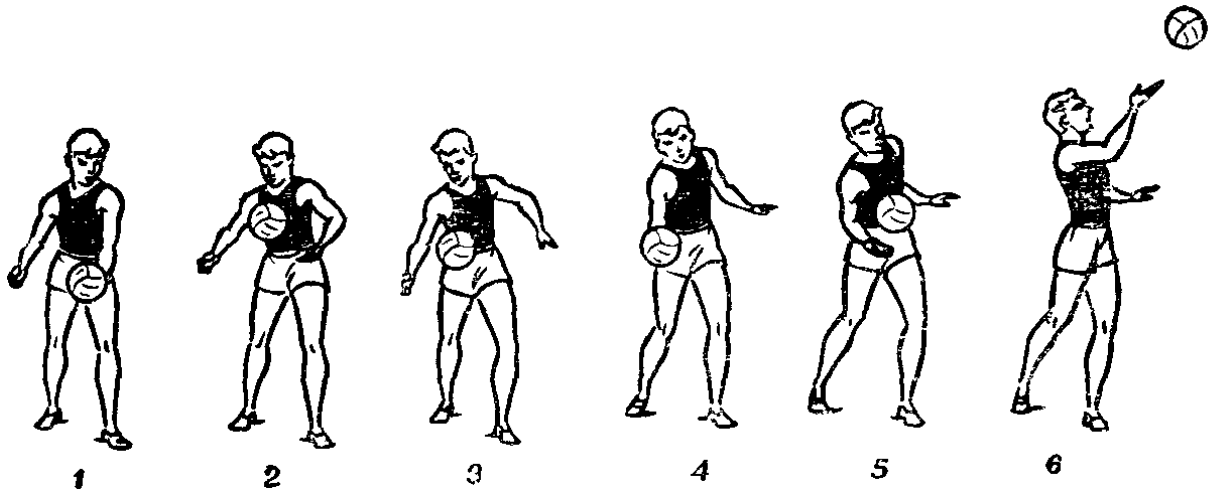

47-rasm

To‘p tirsak qismida bir oz bukilgan qo‘l bel barobarida ushlab turiladi. To‘p gavdaga nisbatan 20-30 sm oraliqda tashlanadi. Zarba berishda qo‘l keskin ravishda orqaga harakatlantiriladi. Zarba pastdan yuqoriga—to‘g‘riga bajariladi. O‘yinchi bir vaqtning o‘zida orqa oyoqni to‘g‘rilaydi va gavdaning og‘irligini oldingi oyoqqa o‘tkazadi. Zarbadan so‘ng qo‘l harakati to‘pni «kuzatib» borish bilan tugallanadi. Pastdan to‘g‘ri to‘p kiritish aniqligi asosiy uchta omil bilan aniqlanadi: qo‘lni silkish (zamax) yo‘nalishi bilan – u keskin orqaga haraktlanishi kerak; to‘p tashlash balandligi bilan – u baland bo‘lmasligi kerak; to‘pga zarba berish – u taxminan bel barobarida amalga oshirilishi zarur.

Yuqoridan to‘g‘ri to‘p kiritish. O‘yinchi to‘rga qaragan holda yuqori holatni egallaydi .

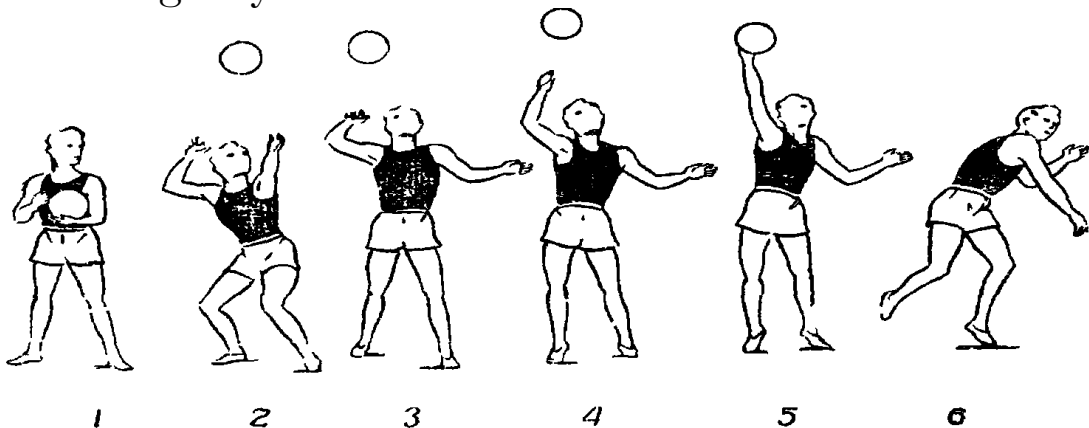

48-rasm

To'p ko'krak sathida ushlab turiladi, bir oyoq oldinga qo'yiladi (zarba beruvchi qo'lga nisbatan qarama-qarshi). To'p 1 m yuqoriga oldinga tashlanib, o'yinchi qo'lini yuqoriga-orqaga harakatlantiradi va zarba beruvchi qo'l - yelkasini orqaga-yuqoriga olib boradi. Zarba to'g'ri qo'l bilan birmuncha oldinda bajariladi. Bu usul ikki xil variantda: to'pga aylanma harakat berib va aylanma harakat bermasdan amalga oshirilishi mumkin. To'pga aylanma harakat bermasdan to'p kiritish usuli birmuncha murakkab usul hisoblanadi. Bu usulda quyidagi elementlarning bajarilishiga qat'iy amal qilish zarur. Bular: to'pning qoq o'rtasiga zarba berish; to'p tashlashning nisbatan pastligi (0,5 m gacha); zarba beruvchi qo'lni orqaga nisbatan qisqa harakatlantirish; kuchli (tezkor) va «aldamchi» (sekin) zarbalar berish. Hujum zarbasini 2 yo'l bilan bajarish mumkin: to'g'ri (to'rga nisbatan to'g'ri turgan holda) va yon tomon bilan (to'rga nisbatan).

Yuqoridan yon tomon bilan to'p kiritish. Yuqoridan yon tomon bilan to'p kiritish usulida o'yinchi to'rga nisbatan yon tomon bilan oyoqlarini tizzadan bukkan holda turadi. To'p 1 m gacha balandlikda yelka ustiga tashlanadi. O'ng qo'l bilan zarba berilganda, u pastdan orqaga harakatlanadi, bunda yelka pastga tushirilib, gavdaning og'irligi o'ng oyoqqa o'tkaziladi. Zarba beruvchi qo'l orqadan-yuqoriga yoy bo'yicha harakatlantirilib, zarba amalga oshiriladi. Gavda chapga buriladi va og'irlik kuchi chap oyoqqa ko'chiriladi. Bu harakat zarbaning kuchini oshirishga xizmat qiladi.

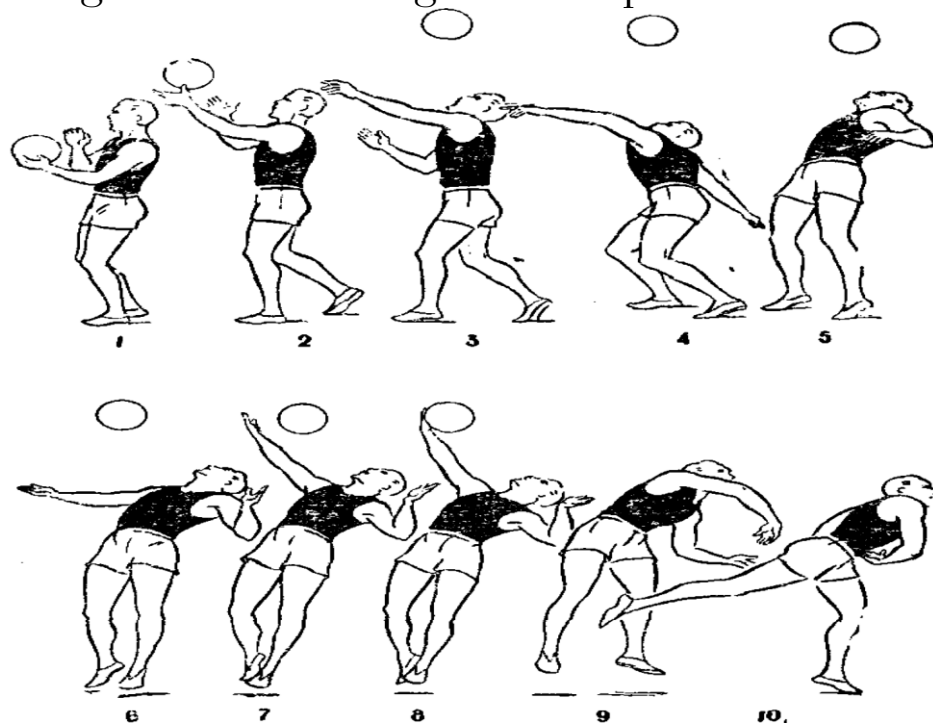

49-rasm

Sakrab to‘p kiritish. Hozirda sakrab to‘p kiritish usuli keng qo‘llanilmoqda. Bu usulning asosi orqa (himoya) zonadan hujum zarbasini berishga o‘xshashligi sababli uning mohiyati quyiroqda yoritiladi.



50-rasm

Nazorat savollari

1. Nima uchun to‘pni o‘yinga kiritish hujum texnikasining vositasi hisoblanadi?
2. To‘pni o‘yinga kiritish usullari nechta
3. Pastdan kiritish texnikasi qanday amalga oshiriladi?
4. Qaysi zusulda zarba beruvchi qo‘l orqadan-yuqoriga yoy bo‘yicha harakatlantirilib, zarba amalga oshiriladi?

2.6. Hujum zarbalari

Hujum zarbasi – jamoaning hujum harakatini yakunlovchi samarali usul hisoblanadi. Bu harakatlar to‘rning yuqori qismidan balandda amalga oshiriladi. Chunki undan pastroqda amalga oshirilgan hujum harakatlarning samarasi juda pastdir.

Hujum zarbalari yo‘nalishiga ko‘ra quyidagicha farqlanadi: to‘g‘ri yo‘nalish bo‘yicha (bunda zarba berilgan to‘p yo‘nalishi hujumchining yugurib kelish yo‘nalishiga mos tushadi) va yo‘nalishni o‘zgartirib (bunda zarba berilgan to‘p yo‘nalishi hujumning yugurib kelish yo‘nalishiga mos tushmaydi).

To‘pning uchish tezligiga qarab hujum zarbalari quyidagicha farqlanadi: zarba beruvchi qo‘lni orqaga nisbatan qisqa

harakatlantirish bilan kuchli (tezkor), kaftli (tezlanishli) va aldamchi (sekin). Hujum zarbasini to‘g‘ri (to‘rga to‘g‘ri turgan holda) va yon tomon bilan (to‘rga nisbatan) bajarish mumkin.

To‘g‘ri hujum zarbasi berish 4 fazada bajariladi: yugurib kelish; sakrash; to‘pga zarba berish; qo‘nish.



51- rasm

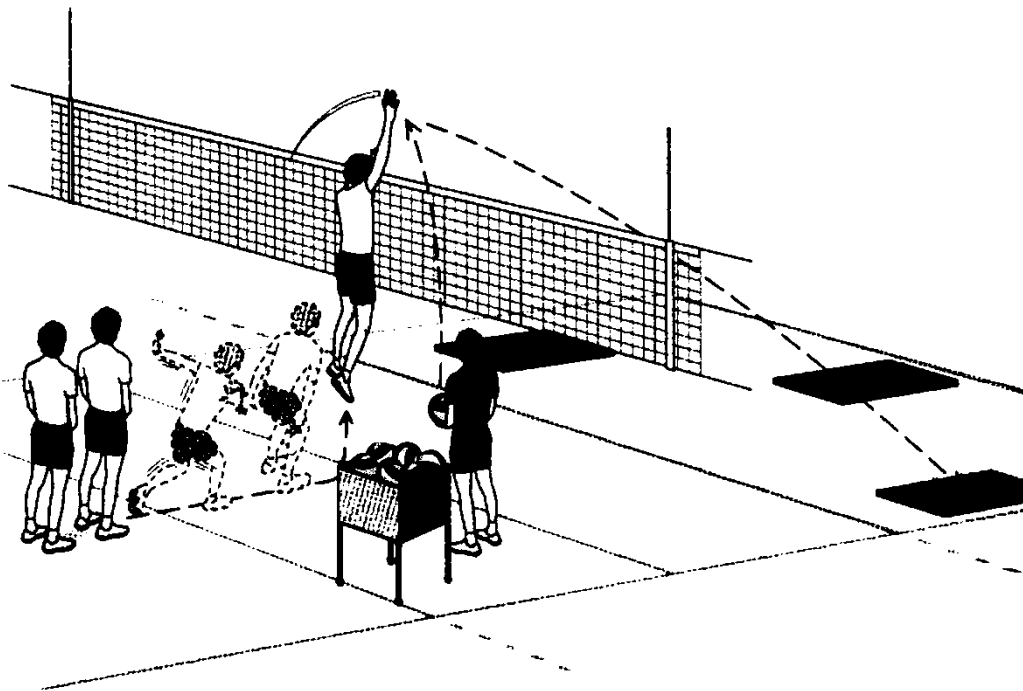

52-rasm

O‘z navbatida, bu fazalar ham bir qancha mikrofazalarga bo‘linadi. Yugurib kelish fazasida hujumchi ikkita asosiy vazifani hal etadi: balandroq sakrashga erishish va to‘pning uchish tezligi, yo‘nalishini to‘g‘ri aniqlash. Bunda hujumchi birinchidan, bir-ikki «qidiruvchi» qadamlar qiladi (to‘pni tezligi va yo‘nalishini aniqlash maqsadida) va ikkinchidan, sakrash uchun yugurish tezligini oshiradi. Sakrash fazasida hujumchi tovondan oyoq uchiga tomon katta qadam tashlab

harakat qiladi, oxirgi qadamda oyoqlar juftlanadi, qo'llar orqa tomonga harakatlantiriladi. Oyoqlar tizza qismida, gavda esa tos-son bo'g'imida buqiladi. Keyin esa qo'llar oldinga-yuqoriga silkitiladi, oyoqlar tayanchdan uziladi, gavda oldinga bir oz egilib, vertikal holatga keltiriladi. Zarba beruvchi qo'lning kafti bosh orqasiga o'tib ketmasligiga va tirsak yelkadan bir oz yuqorida bo'lishiga e'tibor berish lozim.

Zarba berish fazasida – o'ng (yoki chap) qo'l tirsak bo'g'imida to'g'rilanib, yuqoriga-oldinga cho'ziladi. Zarba qorin, ko'krak, qo'l mushaklarining ketma-ket va keskin qisqarishi bilan bajariladi. Bunda zarba beruvchi qo'l kafti to'pning orqa-yuqorisiga uriladi. Zarba kuchi taktik vazifani hal qilish bilan belgilanadi. Boshlang'ich o'rgatish bosqichida hujum zarbasining kuchiga emas, balki uning o'z vaqtida berilganligiga va yo'nalishiga e'tibor qaratish zarur.

Qo'nishda hujumchi oyoqlarini bukib yerga tushadi, chunki bu holatda tayanch-harakat apparati shikastlanishining oldi olinadi va keyingi o'yin harakatlarini bajarishga qulay sharoit yaratiladi.

Jamoa hujumini faqatgina to'g'ri hujum zarbalari bilan yakunlash kifoya qilmaydi.

Shuning uchun hozirgi zamon voleybolida to'p yo'nalishini o'zgartirib bajariladigan hujum zarbalari ahamiyatliroqdir .

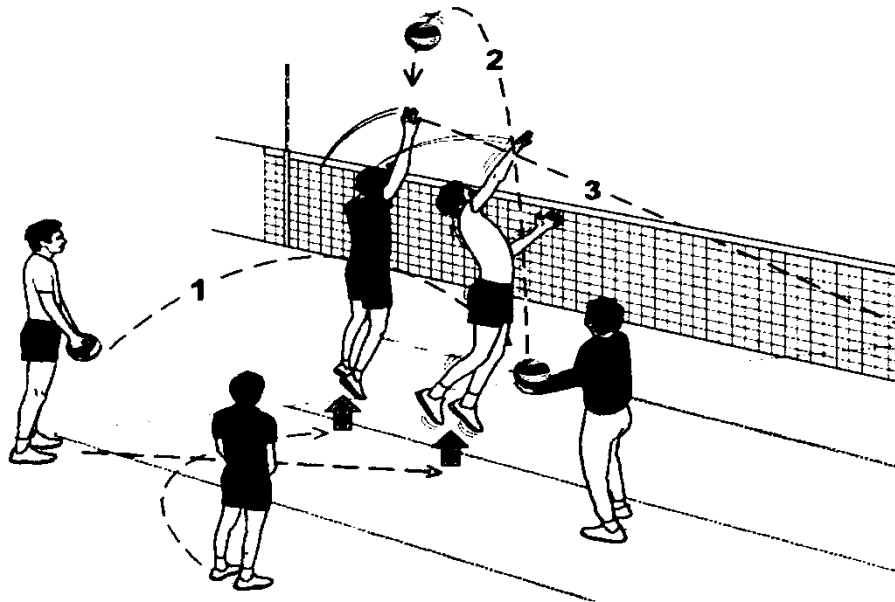

53-rasm

To'p yo'nalishini o'zgartirib bajariladigan hujum zarbalarining tuzilishi to'g'ri zarba berish texnikasiga o'xshashdir. To'p o'ng tomonga yo'naltirilganda, deysinishdan so'ng gavda o'ng tomonga burilib, bir oz chapga engashtiriladi, chap qo'l yelkasi to'rdan olib qochiladi.

Biomexanika nuqtayi nazaridan, yo‘nalishi o‘zgartirilgan hujum zarbalarini berishda asosiy o‘rinni yelka, tirsak, kaft va barmoqlar egallaydi.

Voleybolda o‘yin taktikasi deb muayyan jamoaning ikkinchi bir jamoa ustidan yakka, guruh va jamoa harakatlari yordamida g‘alabaga erishish san‘atiga aytiladi.

Taktikaning asosiy vazifasi muayyan raqib jamoaga nisbatan mavjud vaziyatga qarab g‘alaba sari qo‘llaniladigan o‘yin vositalari, usullari va shakllarini aniqlab, qo‘llay olishdan iborat.

Taktik kombinatsiya – bu bir o‘yinchiga hujum qilishi uchun qulay sharoit yaratib berishga qaratilgan bir necha o‘yinchining harakat faoliyatidir.

O‘yin intizomi – har bir o‘yinchi faoliyatining jamoa faoliyatiga bo‘ysunishi, bo‘lajak o‘yinda rejalashtirilgan taktik ko‘rsatmalarni amalga oshirish, o‘yin qoidalari va umuminsoniy xislatlarga amal qilish va hokazo.

O‘yin taktikasida quyidagi tushunchalar qo‘llaniladi:

Birinchi temp atamasi hujum kombinatsiyasini birinchi bo‘lib boshlaydigan o‘yinchiga tegishli bo‘lib, u deyarli «past» va tez uzatiladigan to‘p bilan hujum uyushtiradi.

Hujumchilarni «temp bo‘yicha» ajratish shartli asosda qabul qilingan, shuning uchun hujumchilardan barcha hujum usullarini va taktik kombinatsiyalarni amalga oshirish talab etiladi.

Bog‘lovchi o‘yinchi o‘yinning borishini to‘g‘ri baholay olishi va turlicha bo‘lgan o‘yin vaziyatlaridan hujumni samarali tashkil eta olishi lozim. Shu sababli bu funksiyani bajarishga o‘yinni nozik jihatlarigacha tushunadigan, jamoaning fikrini tezda anglab, o‘yin mohiyatiga mos kombinatsiyalarni tashkil eta oladigan, keng fikrli, vazmin o‘yinchilar tanlanadi.

O‘yinni samarali tashkil etishda jamoa imkoniyatlaridan kelib chiqib, uni quyidagi tamoyilda tashkil etish mumkin: 4+2 (to‘rtta hujumchi va ikkita bog‘lovchi o‘yinchilar) va 5+1 (beshta hujumchi va bitta bog‘lovchi o‘yinchi). Oxirgi variant hozirgi zamon voleybolida juda keng qo‘llaniladi.

Taktikaning yakka guruh va jamoa shakllari mavjud. Taktikaning usullari o‘yin tizimlaridan va kombinatsiyalardan iborat. Taktikaning

vositalariga esa o'yin malaka (priyom)lari va ularni barcha turlari kiradi.

Muayyan musobaqalarga mo'ljallangan taktik yo'nalish, taktik shakl, usul va vositalar oldindan rejalashtirilgan strategik dasturga bo'ysinishi lozim. Barcha taktik harakatlar taktik bilimlar, fikrlash, vaziyatni to'g'ri baholash, maqsadga muvofiq qaror qabul qilish, jismoniy qobiliyat, texnik mahorat va iroda imkoniyatlariga asoslanishi kerak.

Taktik harakat kibernetika nuqtayi nazaridan murakkab vaziyatda eng samarali qarorni topish va unga munosib harakat qilish bilan bog'liq bo'lgan o'z-o'zini sozlab boshqaruvchi faoliyatni anglatadi.

Taktik harakat MNSning afferent – efferent nerv retseptorlari, tolalari ishtirokida tashqi muhit ta'sirotlarini qabul qilish, xotirada saqlash, tahlil qilish, vaziyatga munosib ravishda qayta ishlab, motivizatsiyani qoniqtiruvchi qarorga kelish kabi faoliyatlar bilan bog'liq bo'lgan psixofiziologik jarayondan iboratdir.

Taktik harakatning samarali bo'lishida bosh miya yarim sharlari vaziyatini oldindan bilish (aks ettirish) qobiliyati alohida o'rin egallaydi. Mazkur qobiliyat musobaqa vaziyatlariga nisbatan to'g'ri qarorga kelish va maqsadga muvofiq taktik harakat qilish samarasini oshirishga imkon yaratadi. Albatta, bunday qobiliyatni takomillashuvi sportchini o'yin tajribasiga bog'liq bo'ladi. Shuning uchun o'quv-mashg'ulotlar jarayonida hali ro'y bermagan vaziyatni oldindan fahmlash, unga xos qarorni tayyorlash va taxminiy harakat rejasini xotirada aks ettirish qobiliyatlarini rivojlantirishga oid mashqlarni tanlash va ulardan unumli foydalanish juda katta ahamiyatga ega. Yuqori darajada takomillashgan mazkur qobiliyat taktik va strategik rejani amalga oshirishda muhim poydevor bo'lib hisoblanadi.

Oldindan fahmlash va vaziyatga munosib harakat qilish qobiliyatini rivojlantirishga oid mashqlar qo'llashda 3 ta jarayondan iborat faoliyatni bajarish zarur bo'ladi.

O'yin taktikasi ikki qismdan: hujum va himoya taktikasidan iborat bo'lib, individual, guruhli va jamoa taktik harakatlari asosida amalga oshiriladi. O'yin taktikasining tasnifi 4-andozada aks ettirilgan.

Nazorat savollari

1. Hujum zarbalari yo‘nalishiga ko‘ra nimalar bilan farqlanadi?
2. To‘g‘ri hujum zarbasi berish nechta fazada bajariladi?
3. Biomexanika nuqtayi nazaridan, yo‘nalishi o‘zgartirilgan hujum zarbalarini berishda asosiy o‘rinni egallaydigan tana a‘zolari qaysilar?
4. Taktik harakatning samarali bo‘lishida nimalar alohida o‘rin egallaydi?

2.7. Hujum taktikasi

Hujum taktikasi deganda jamoaning taktik harakati, guruhli taktik harakat va individual taktik harakatlar tushuniladi. Hujumdagi keng qamrovli taktik faoliyat ma‘lum bir taktik kombinatsiya asosida boshlanadi va kombinatsiya so‘nggida individual harakat usuli bilan yakunlanadi. Hujum taktikasining mantiqiy ketma-ketligini va mazmunini quyidagi tartibda ko‘rib chiqamiz.

Hujumdagi jamoaviy taktik harakatlar quyidagi uchta yo‘nalish bo‘yicha amalga oshiriladi: ikkinchi to‘p uzatishdan so‘ng oldingi qator (hujum zonasi) dagi o‘yinchilar tomonidan; ikkinchi to‘p uzatishdan so‘ng ikkinchi qator (himoya zonasi) dagi o‘yinchilar tomonidan; birinchi to‘p uzatishdan so‘ng.

Bog‘lovchi o‘yinchi oldingi zonada joylashganda hujumni uyushtirish variantlari quyidagi rasmda berilgan. Bunday hujumni uyushtirishning sezilarli kamchiliklaridan biri – bu hujumda oldingi qator o‘yinchilaridan ikki kishining ishtirok etishi mumkinligidir. Lekin zamonaviy voleybolda himoya zonasidan tashkil qilinadigan hujum zarbalari ushbu kamchilikni deyarli bartaraf etgan desa bo‘ladi.

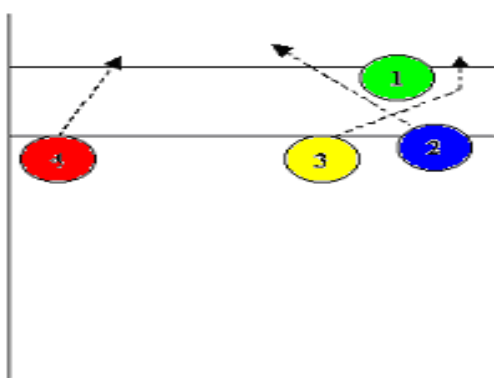

54-rasm

Hujumni uyushtirishda bog‘lovchi o‘yinchi orqa qatordan to‘r oldiga chiqib ikkinchi to‘pni uzatganda, hujum qilish va uning

samarasini oshirish imkoniyati kengayadi. Bog'lovchi o'yinchi orqada joylashgan 1,5,6-zonalardan to'r oldiga chiqib, turli hujum kombinatsiyalarini tashkil qilish chizmasi rasmda keltirilmoqda.

Birinchi to'pni uzatishdan so'ng hujum qilish yoki aldab to'p tashlash (otkidka) hujum harakatlarini samarali hal qilishga imkon bersada, ammo bu usullarni bajarish uchun zarur sharoit (uzatilgan to'pning juda qulay bo'lishi) va hujumchidan katta malaka talab etiladi. Aldab to'p tashlaganda, hujumchi yoki bog'lovchi o'yinchi (oldingi zonada joylashgan vaqtdagina) sakrab hujum zarbasini bajarayotganday (imitatsiya) bo'lib, aldamchi harakatni amalga oshiradi.

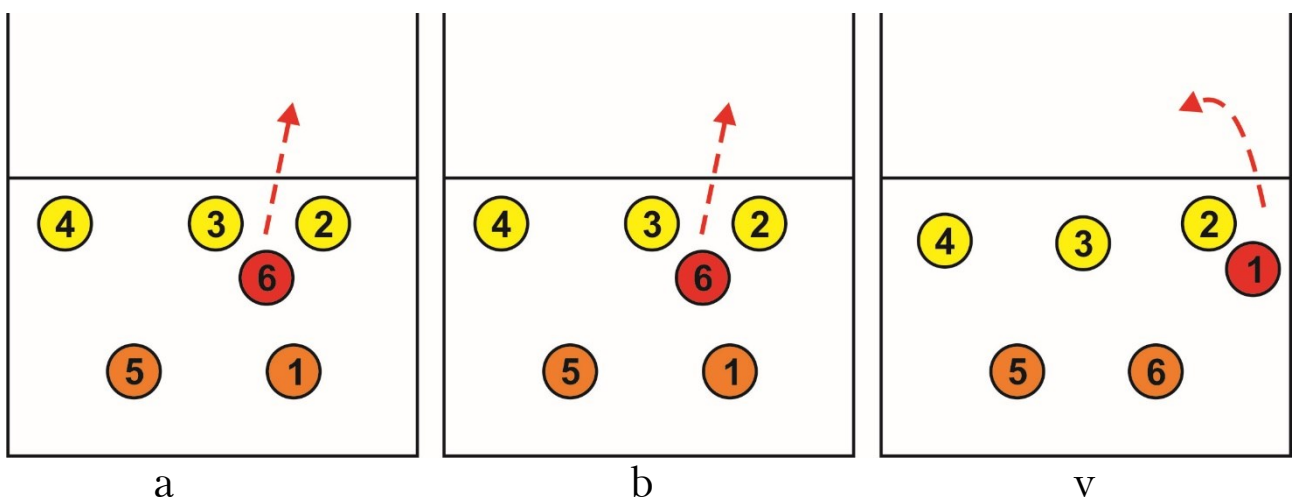

55-rasm

Guruhli taktik harakat deganda ikki yoki undan ortiq o'yinchilarning hujum vazifasini hal qilishi tushuniladi. Guruhli taktik harakatlar quyidagicha amalga oshiriladi:

1. Bog'lovchi o'yinchi oldingi qatorda bo'lganda, uning ishtirokida hujum uyushtirish;
2. Xuddi shunday, faqat bog'lovchi o'yinchi orqa qatorda joylashganda;
3. To'pni qabul qilish va hujumchi tomonidan ikkinchi to'pning zarba beruvchi hujumchiga yetkazib berilishi;
4. Hujumchining hujum zarbasiga taqlid qilish bilan aldamchi to'p tashlashni amalga oshirishi.

Har bir guruhli harakat oldindan kelishilgan va o'rgatilgan taktik kombinatsiyalar orqali bajariladi. Hujumchilar hujum harakatlarini amalga oshirishda quyidagi tartibda harakatlanadilar: harakat yo'nalishini o'zgartirmasdan (har kim o'z zonasida); harakat

yo'nalishini o'zgartirib; chalkash harakat yo'nalishida. Yuqorida ko'rsatilgan yo'nalishlar bo'yicha tashkil qilinadigan taktik kombinatsiyalarni ko'rib chiqamiz.

1. To'pni qabul qiluvchi uni 3-zonada joylashgan bog'lovchiga yetkazib beradi, o'z navbatida, bog'lovchi to'pni 4 yoki 2-zonaga (bosh orqasidan) uzatadi. Agarda bog'lovchi 2-zonada joylashgan bo'lsa, u to'pni 4 yoki 3-zonalarning biriga uzatadi. Ushbu kombinatsiyani bog'lovchi orqa zonadan oldingi zonaga chiqib to'p uzatishda ham qo'llashi mumkin. Bu kombinatsiyada asosiy vazifani 3-zonadagi o'yinchi bajaradi. U raqibda past, qisqa yoki tezlashib uchib boruvchi to'pni hujum qilinishi mumkin degan tasavvurni hosil qilishi kerak.

2. To'pni qabul qiluvchi uni 3-zonadagi bog'lovchi o'yinchiga yetkazib beradi. Bog'lovchi o'yinchi esa to'pni quyidagicha uzatib berishi mumkin: 4-3-zonalar oralig'iga qisqa zarba uchun; past trayektoriya bo'yicha o'z zonasiga; past trayektoriya bo'yicha bosh orqasiga; 3-2-zonalar oralig'iga qisqartirilgan masofa bo'yicha. Hujumchilar zarba berish uchun ma'lum burchak asosida harakatlanadilar. Hujumchilarning shu tartibdagi bir qator harakatlari ma'lum ma'nodagi kombinatsiyalarning nomlanishiga sabab bo'ladi. Bularga «eshelon» va «to'lqin» kombinatsiyalarini misol keltirish mumkin.

«To'lqin» kombinatsiyasida uchta o'yinchi – bog'lovchi va 3-4-zonalardagi hujumchi ishtirok etadi. 3-zonadagi o'yinchi past to'p uzatish (qisqa, uchishda) bilan bo'ladigan hujumni boshlab berish uchun yugurib keladi. To'p 4-zonadagi o'yinchiga, 4 va 3-zonalar oralig'iga uzatib beriladi. 3-zonadagi o'yinchi hujum zarbasiga taqlid qilib, raqibning to'siq qo'yuvchi o'yinchilarini chalg'itadi. Bu esa 4-zona o'yinchisining hujumni samarali yakunlashiga (to'siqsiz yoki to'siq qo'yish kechikkanligi bilan bog'liq) imkon yaratadi. Kelishuvga asosan to'p uzatish uzunligi o'zgartirib boriladi. Agarda to'pni qabul qilish 4-zonaga yaqin joyda sodir bo'lgan bo'lsa, «eshelon» kombinatsiyasini amalga oshirish uchun qulay sharoit yaratiladi. Bu holda 3-zonadagi o'yinchining harakati yuqoridagi kabi bo'ladi, 4-zonadagi o'yinchi yugurish yo'nalishini o'zgartirib, 3-zonadagi o'yinchining orqasiga o'tmoqchi bo'ladi, ammo bu harakatni bir temp keyinroq bajaradi. Ushbu kombinatsiyani to'p 2-zona yaqiniga uzatilgan bo'lsa, 3 va 2-zonalarda ham bajarish mumkin.

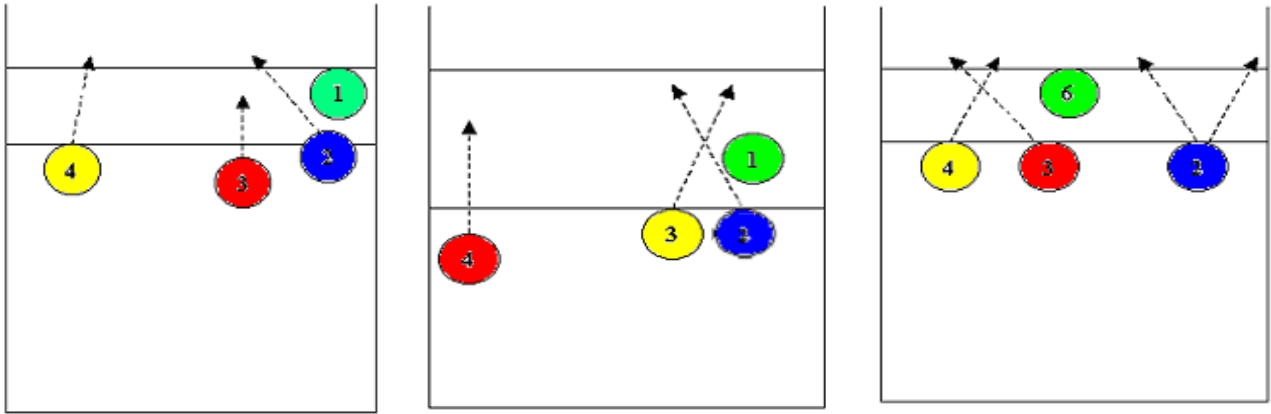

56-rasm

3. Chalkashma kesim harakatlanishlar bilan amalga oshiriladigan taktik kombinatsiyalarni bajarish yuqori tayyorgarlik va malaka talab etadi. Bularga «Krest» (asosiy), «Oldinga krest», «Orqaga krest» kombinatsiyalari kiradi. «Krest» hujumida 3 va 4-zonalardagi hujumchilar ishtirok etadi. 4-zonadagi hujumchi tezkor harakat bilan bog‘lovchi o‘yinchi yoniga past (qisqa, uchib) uzatilgan to‘pga hujum zarbasini berish yoki taqlid qilish uchun boradi. 3-zonadagi o‘yinchi bir oz keyinroq 4-zona o‘yinchisining orqasiga o‘tadi va hujumni yakunlaydi. To‘p uzatish trayektoriyasi oldindan kelishib olinadi, ammo to‘p uzatish o‘rtachadan baland bo‘lmasligi zarur, aks holda kombinatsiya o‘z mohiyatini yo‘qotadi.

«Oldinga krest» kombinatsiyasini 3-zona o‘yinchisi boshlaydi, 2-zonadagi sherigi uning orqasiga o‘tib, bir oz kechikib sakraydi va hujumni yakunlaydi.

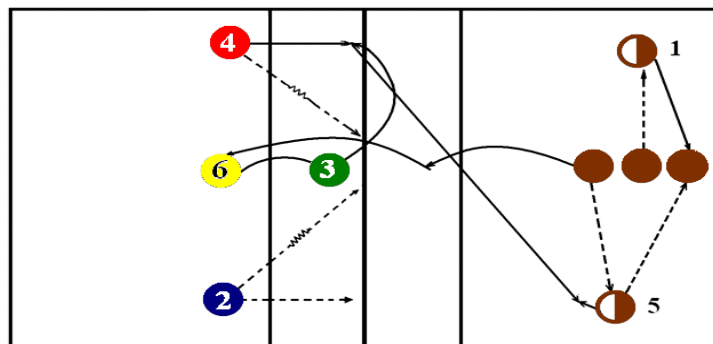

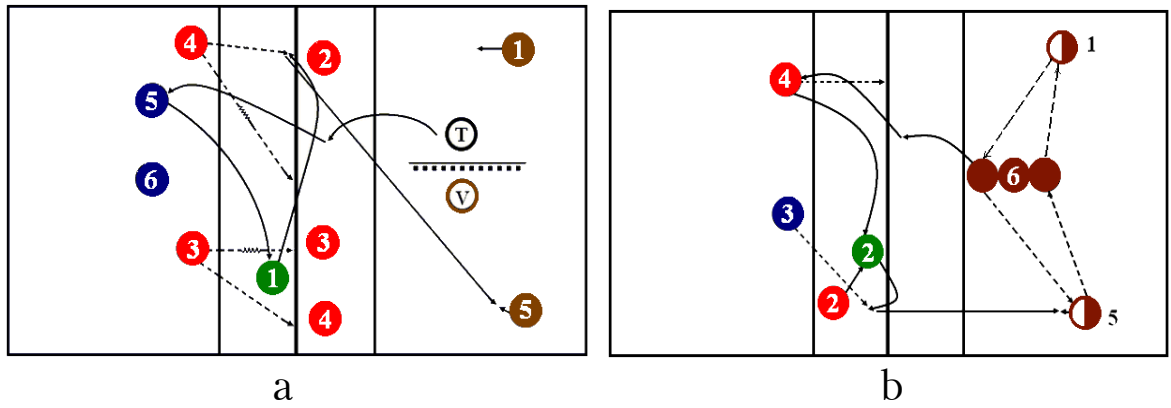

57-rasm

«Orqaga krest» kombinatsiyasida esa harakatlanishni birinchi bo‘lib 2-zona o‘yinchisi boshlab beradi, 3-zona o‘yinchisi esa uning orqasidan 2-zonada hujum qilish uchun harakatlanadi. Bu variantdagi kombinatsiya birmuncha murakkabroq hisoblanadi.

Guruhli hujum harakatlari birinchi to‘p uzatishdan keyin ham amalga oshirilishi yuqorida bayon etilgan edi. Bunday hujum harakatlarini faqatgina birinchi to‘p sifatli qabul qilinganda (raqib jamoasi o‘z harakatlarini hujum bilan yakunlay olmasa, o‘yinga kiritilgan to‘p qiyinchilik tug‘dirmasa) amalga oshirish mumkin. Bunda hujum ikki xil variantda yakunlanishi mumkin. Birinchi variantda hujum zarbasi beriladi, ikkinchi variantda aldamchi to‘p tashlash amalga oshiriladi.

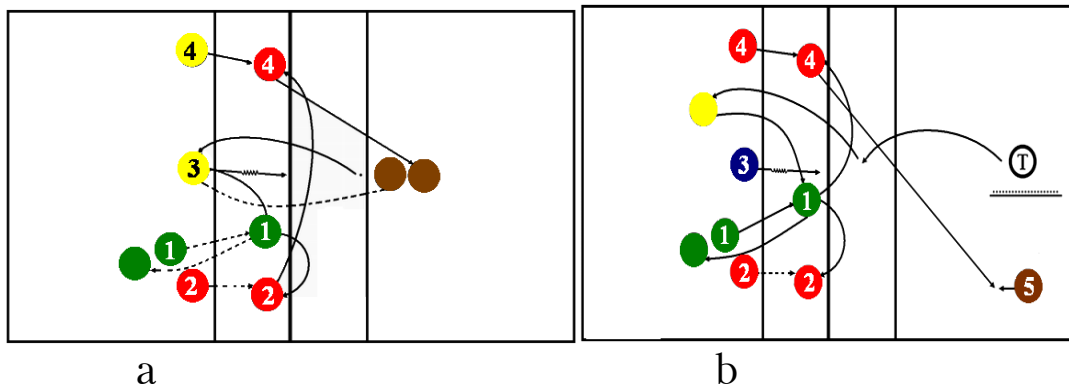

58-rasm

Afsuski, yosh voleybolchilar bilan ishlaganda, taktik kombinatsiyalarni o‘rgatish va ularni o‘yin jarayonida qo‘llanilishiga kam e‘tibor beriladi. Taktik kombinatsiyalarni qo‘llashda quyidagi ikki holatdan kelib chiqish zarur:

1. Taktik kombinatsiyalarni qo‘llash aniq o‘yin sharoitidan kelib chiqishi kerak;

2. Kombinatsiyalar jamoaning texnik-taktik tayyorgarlik imkoniyatlariga asoslanishi kerak.

Yakka taktik harakatlar jamoa va guruhli o'yin harakatlarining asosiy tarkibi bo'lib hisoblanadi. Ular to'psiz va to'p bilan bo'ladigan harakatlarga bo'linadi. To'psiz harakatlarga to'pni o'yinga kiritish, to'p uzatish, hujum qilish uchun joy tanlash va jamoa, guruhli harakatlarga ko'ra mos harakatlanishlar kiradi.

Hujum zarbasi uchun to'p uzatishda o'yinchining harakatlariga quyidagilar kiradi:

- 1) bog'lovchi o'yinchi oldida turgan hujumchiga to'p uzatish;
- 2) bog'lovchi o'yinchi orqasida turgan hujumchiga to'p uzatish;
- 3) hujumchilarga bir me'yorda to'p uzatishni taqsimlash;
- 4) raqib jamoasining kuchsiz to'siq qo'yuvchisiga nisbatan to'p uzatish;
- 5) to'pni qabul qilish va o'yinning taktik rejasidan kelib chiqib to'p uzatish trayektoriyasini belgilash;
- 6) to'pni aldamchi harakatlar bilan taqlid tarzida uzatishlar: oldinga to'p uzatayotganday bo'lib, uni raqib maydonchasiga tashlash; oldinga to'p uzatgandek ko'rsatib, bosh orqasiga to'p uzatish; bosh orqasiga to'p uzatishni ko'rsatib oldinga to'p uzatish.

To'pni o'yinga kiritishda quyidagilar asosiy taktik harakatlar hisoblanadi:

- 1) to'pni kuch jihatiga ko'ra navbatlashtirish;
- 2) to'pni raqib jamoasining samarasiz qabul qiluvchi o'yinchisi tomon yo'naltirish;
- 3) to'pni raqibning asosiy hujumchisiga yo'llash;
- 4) to'pni yangi tushgan o'yinchiga yo'llash;
- 5) to'pni orqa zonadan chiqayotgan bog'lovchi o'yinchiga yo'llash;
- 6) to'pni o'yinchilar orasiga yo'llash;
- 7) to'pni maydonning bo'sh va qiyin qabul qilinadigan joylariga yo'llash.

Hujumdagi va hujum zarbalarini berishdagi asosiy taktik harakatlarga quyidagilar kiradi:

- 1) hujum qilish usulini tanlash;
- 2) hujum zarbasini va aldamchi harakatlarni imitatsiya qilish;
- 3) o'yin vaziyatidan kelib chiqib, hujum zarbalarini berish usullarini navbatlashtirish;

4) to'siq ustidan zarba berish, to'siq uchun ko'tarilgan qo'llar orasidan, to'pni to'siqdan maydon chekkasiga chiqarib yuborishni mo'ljallab zarba berish;

5) hujum zarbasini imitatsiya qilib, sakrab to'p uzatish;

6) sakrab to'p uzatishni imitatsiya qilib aldamchi harakat bilan to'pni raqib maydoniga tashlash.

Nazorat savollari

1. Hujum taktikasi deganda nimani tushunasiz?

2. Hujumdagi jamoaviy taktik harakatlar nechta yo'nalish bo'yicha amalga oshiriladi?

3. «To'lqin» kombinatsiyasida nechta o'yinchi ishtirok etadi?

4. «Orqaga krest» kombinatsiyasida esa harakatlanishni birinchi bo'lib nechanchi zona o'yinchisi boshlab beradi?

2.8. Voleybol o'yinida himoya texnikasi va taktikasi

Himoya bu hujum harakatlariga qarshi harakat qilishdir. Himoya usullaridan foydalanib hujum harakatlari bartaraf etiladi.

To'pni qabul qilish

To'p o'yinga kiritilganda, hujum zarbasidan so'ng va to'siqdan qaytganda amalga oshiriladi.

Hozirgi zamon voleybolida to'pni qabul qilishning quyidagi usullari va variantlari mavjud: pastdan ikki qo'llab (juda kam hollarda bir qo'l bilan); yuqoridan ikki qo'llab; son qismi bilan va orqaga dumalab bir qo'llab pastdan; oldinga ko'krak-qorin qismlari bilan yiqilgan holda bir qo'llab pastdan.

O'yinga kiritilgan to'pni sifatli qabul qilish hujum harakatlarining qanchalik samarali bo'lishini belgilaydi. O'yinga kiritilgan to'pni qabul qilishning eng ko'p tarqalgan va samarali shakli bu to'pni ikki qo'llab pastdan qabul qilishdir. 62-rasmda ikki qo'llab pastdan to'p qabul qilayotgan o'yinchining holati tasvirlangan. Oyoqlar bukilgan, bir oyoq oldinda, qo'l kaftlari birlashtirilgan holda pastga tushirilgan. To'pni qabul qilish vaqtida tirsaklarni bukish mumkin emas. Qo'llar bilan oldinga-yuqoriga harakat qilinadi. To'pga nisbatan kuchli qarama-qarshi harakat qilish kerak emas. Bunda qo'llar to'p tomon yaqinlashtirilib, uning tagiga kiritiladi. Oyoqlarni bukib-yozish bilan

to'pga kerakli yo'nalish beriladi. To'pni pastdan qabul qilishda eng asosiysi to'pning yo'nalishi, tezligini to'g'ri baholay olish va bog'lovchi o'yinchini kuzatish hisoblanadi. O'yinchi zarur joyni egallay olmagan bo'lsa-yu, to'p o'ng tomonga yo'nalayotgan bo'lsa, to'pni qabul qiluvchi qo'llarni to'g'ri oldinga chiqaradi va o'ng qo'l ni yuqoriga chiqarib buradi, chap tomonga yo'nalayotgan bo'lsa, chap qo'l yuqoriga chiqariladi.

To'pni pastdan ikki qo'llab qabul qilish hujum zarbasini qabul qilishda ham asosiy usul hisoblanadi. O'yinga kiritilgan to'p yoki hujum zarbasining sifatsiz qabul qilinishi (past trayektoriyada uzatish, bog'lovchi o'yinchiga yetkazib bermaslik) bog'lovchi o'yinchi tomonidan hujum uchun beriladigan to'p uzatishni samarasiz bo'lishiga olib keladi. Shuning uchun mashg'ulotlar vaqtida turli tezlikda, yo'nalishda va kuchlanishda kelayotgan to'plarni pastdan ikki qo'llab qabul qilishga katta e'tibor berish zarur.

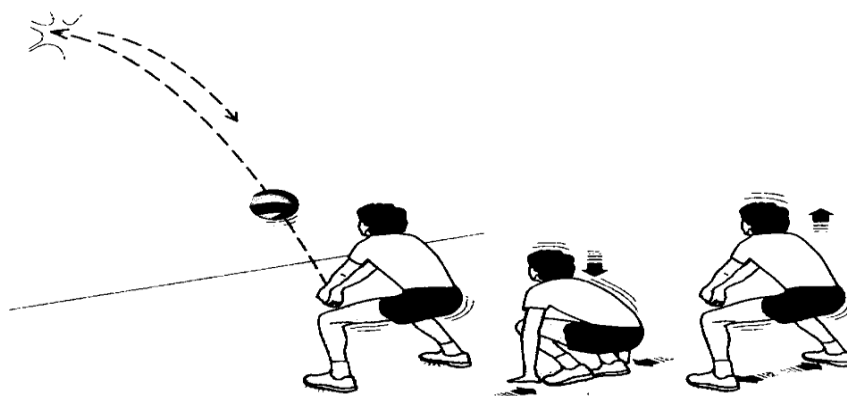

59-rasm

To'pni bir qo'llab qabul qilish tayanch holatda va yiqilib amalga oshiriladi. Tayanch holatda bajariladigan usul o'yinchining yoniga tezlik bilan tushayotgan to'pni qabul qilishda foydalaniladi. To'pni qabul qilish yopiq holdagi kaft yuzasi bilan bajariladi.

Orqaga yoki yon tomonga yiqilib, bir qo'l bilan to'pni qabul qilish ko'p hollarda ayollar voleyboliga xosdir. Harakat so'nggida yon tomonga katta qadam tashlanib, qo'l to'p tomon to'g'ri uzatiladi. Bunda MOK (markaziy og'irlik kuchi) keskin pasayadi.

To'pga zarba berilgandan so'ng, o'yinchi tayanch oyoqning uchida yiqilish tomonga burilib, oyoq tovonini bilan o'tiradi va do'mbaloq oshadi .

Jarohat va lat yeyishning oldini olish maqsadida gavdaning orqa o'rta qismi bilan emas, balki bir oz yonbosh bilan do'mbaloq oshiladi, daxan ko'krak qismiga tekkizib olinadi.

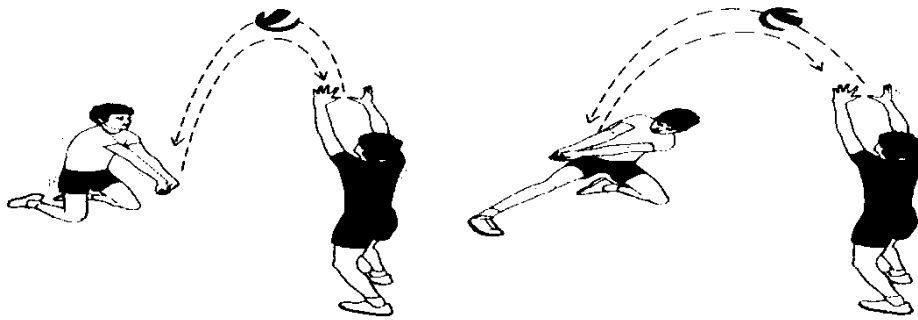

60-rasm

Ko'krak-qorin qismi bilan sirg'alib yiqilgan holda bir qo'l bilan to'pni qabul qilish usuli erkaklar voleyboliga mansub usul hisoblanadi. O'yinchi oxirgi qadamda keskin harakat bilan gavdani pastga-oldinga 25° - 30° burchak ostida maydonchaga tashlaydi. Tayanchsiz holda kaftning orqa yoki oldi tomoni bilan to'pga zarba berib, qo'llarini oldinga cho'zadi va qo'llari maydonchaga tegishi bilan oyoqlarini tizza qismida bukadi, qo'llar esa orqaga-yonga itarilishi bilan gavdaning gorizontal holatga kelishiga yordam beradi. Bosh o'z vaqtida maksimal orqaga tashlanadi.

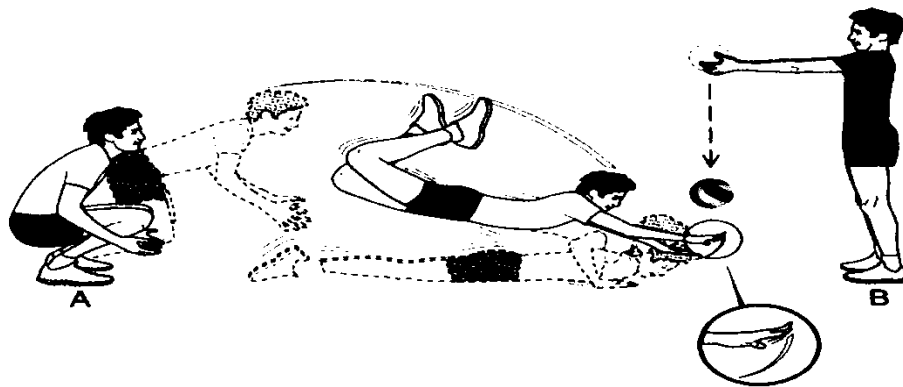

61-rasm

Muayyan va aniq vaziyatlarda to'pni uchish tezligi, yo'nalishi va balandligiga qarab to'pni qabul qilish uchun maqsadli harakatlanish hamda o'z vaqtida joy tanlash (to'pga chiqish) hal qiluvchi omil bo'lib, foydali natija kafolatidir. Har bir aniq o'yin vaziyatida to'p tezligi, balandligi va yo'nalishi bo'yicha musobaqa talablariga mos bo'lmog'i kerak.

To'pni qabul qilish - himoya harakatlarining maqsadli - raqib hujumini bartaraf etishga qaratiladi. Asosiysi to'pni maydonga

tushirmaslik va xatoga yo‘l qo‘ymaslikdir. Bu jarayonda jamoa quyidagi vazifalarni hal qilish lozim:

- raqibga to‘p kiritishdan ochko bermaslik;
- raqib tomonidan samarali hujum tashkil qilinishiga xalaqit berish;
- o‘z maydoniga to‘p tushishiga yo‘l qo‘ymaslik va qarshi hujumni samarali tashkil qilish;
- to‘siq qo‘yishda, qo‘riqlashda va himoyada doimo faol harakatlanish evaziga raqib hujumini bartaraf etish;

Jamoaning himoya harakatlarini maqsadli tashkil qilish andozasi oldindan o‘z o‘yinchilari imkoniyatlari va raqibning o‘yin taktikasiga qarab ishlab chiqilishi hamda mukammal mashqlantirilishi darkor.

Himoyada o‘ynash hujumda o‘yin kabi individual, guruh va jamoa harakatlaridan tarkib topadi.

To‘p qabul qilishda o‘yinchinng to‘psiz harakati.

To‘p qabul qilish uchun joy tanlash birinchi navbatda maydon joylashish andozasini e‘tiborga olish bilan bog‘likdir. To‘p qabul qiluvchi o‘yinchi o‘z jamoadoshlariga xalaqit bermagan holda to‘pni uchish tezligi, yo‘nalishi va balandligiga qarab qulay nuqtani egallashi darkor. Masalan, raqib to‘pni to‘rdan 3-5 m oldinga kiritdi; 5-zona o‘yinchisi bu joydan taxminan 5 m uzoqlikda joylashgan: demak bu o‘yinchi oldinroqqa tezkor harakatlanishi lozim; agar to‘p orqa chiziq atrofiga kiritiladigan bo‘lsa, demak u orqaroqqa harakatlanishi kerak (7-8m).

Yondashtiruvchi mashqlar.

1. Qo‘l - bilan - barmoqlarning taqlidiy harakati o‘rganiladi; keyin unga osilgan to‘pni qabul qilish - uzatish mashqi qo‘llaniladi; qo‘l va oyoqlarning bukilishi-yozilishi barobar amalga oshirilishi lozim. Bu mashq har xil harakatlanish va har xil joylardan bajariladi.

2. Sherik tomonidan tashlangan to‘pni qabul qilish. Oraliq 2-3 m. va bu oraliq 10-15 m. gacha uzaytirilib beriladi.

3. Devor oldida; oyoq va qo‘lni barobar bukib-yozib to‘pni pastdan va yuqoridan amalga oshiriladi; keyin shu mashq oldinga-orqaga, o‘ng va chap tomonga harakatlanib bajariladi.

Ko'rsatma:

1. To'pni pastdan qabul qilish; to'p bir qo'l bilan devorga zarb bilan uzatiladi.

2. To'pni 6 chi zonada qabul qilish, to'p to'r ustadan sherik tomonidan tashlanadi.

Tayyorlov mashqlarini muntazam qo'llash va yondashtiruvchi mashqlarni mukammal o'zlashtirib borish kiritiladigan to'pni qabul qilish mahoratini mustahkam egallash imkoniyatini yaratadi.

Texnik mashqlar.

Dastlabki tayyorgarlik bosqichida kiritiladigan to'pni pastdan qabul qilishga o'rgatiladi. To'p kiritish avval pastdan to'g'ri turib, keyin yuqoridan bajariladi. To'p kiritish nishonlar (obruch, zonalar yoki ma'lum nuqtalar va h) bo'ylab bajarilishi darkor.

- 6-zonaga kiritiladigan to'pni hujum chizigi oldida qabul qilib, 3-nchi zonaga uzatish. Keyin to'p uzatish 5 va 1-zonalar bo'ylab bajariladi. To'p 3 chi zonaga uzatiladi. To'p kiritish avval 4-6m dan, taxminan 6 chi zonadan amalga oshiriladi; kiritilayotgan to'p to'rdan 7-8m. uzoqlikda qabul qilinadi. Bu mashqlarni bajarishda qabul qilinadigan to'p 2 chi va 4 chi zonalarga uzatiladi⁵.

2.9. To'siq qo'yish

To'siq – raqibning hujum zarbasiga qarshi harakat qilishning eng asosiy usuli hisoblanadi. Texnik nuqtayi nazardan to'siq qo'yish eng qiyin o'yin elementlaridan sanaladi. To'siq qo'yish elementini yuqori darajada egallash bilan o'yinchi qarshi hujumni uyushtirish, to'siqdan so'ng qimmatli ochkolarni yo'tish imkoniyatiga ega bo'ladi.

To'siq qo'yish - o'z mohiyati bilan hujumchi o'yinchi tomonidan beriladigan zarba yo'lini to'sish harakatini anglatadi. Lekin ushbu himoya usulini yuksak mahorat bilan ijro etish aksariyat ochko olish imkoniyatini beradi. Voleybol amaliyotida yuz beradigan o'yin vaziyatlari va rejalashtirilgan taktik vazifaga qarab yakka yoki guruhli to'siq qo'yish ijro etiladi. Mutaxassislar o'rtasida shunday fikr mavjudki, go'yo to'siq qo'yishga faqat hujum zarbalarini mukammal o'zlashtirgandan so'ng o'rgatish lozim⁶.

⁵ Вoleyбол. Teri Clemens, Jenni McDowell. Human Kinetics-2012

⁶ Вoleyбол. Teri Clemens, Jenni McDowell. Human Kinetics-2012

To'siq bir o'yinchi tomonidan (yakka) yoki ikki-uch o'yinchi tomonidan (guruhli) amalga oshirilishi mumkin. O'yinchi to'r yaqinida, yuqori turish holatida, qo'llarni yelka sathida ko'tarib, tovonlarini parallel holatda qo'yib turadi. Hujum qilinayotgan joyning masofasiga qarab to'r yaqinida yon tomonlarga qadam tashlash, yugurish, sakrash kabi harakatlarni bajarish mumkin.



62-rasm

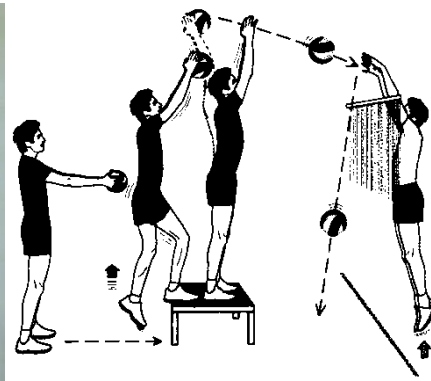

63-rasm

To'siq qo'yish uchun avval o'yinchi oyoqlarini ko'proq bukib, qo'llarini qattiq silkib yuqoriga sakraydi. Qo'llar tirsakdan bir oz bukilgan holatda to'r tepasiga ko'tariladi. Optimal kuchlangan (barmoqlar orasi ochiq) kaftlar to'rning yuqori qismiga borganda, to'r osha yuqoriga-oldinga harakatlantiriladi. Zarba vaqtida kaftlar to'pga maksimal yaqinlashtiriladi va bilak bo'g'inlari hisobiga faol buqiladi. Bundan asosiy maqsad berilgan zarbani amortizatsiyalash va to'pni raqib jamoasining maydonchasiga yo'naltirishdan iboratdir.

Hujumchilar to'r chekkalaridan hujum zarbalarini berishda to'pni to'siqdan maydon tashqarisiga chiqarib yuborishga harakat qiladilar. Shu sababli to'siq to'r chekkasiga yaqin bo'lgan qo'l bilan yopiladi va to'pning maydonchadan chiqib ketishga yo'l qo'yilmaydi.

To'siq qo'yish texnikasining murakkabligi quyidagi uchta omilga bog'liq: joy tanlash; turgan joydan yoki harakatdan so'ng baland sakrash; qo'lni to'r ustiga ko'tarish vaqtini aniqlash.

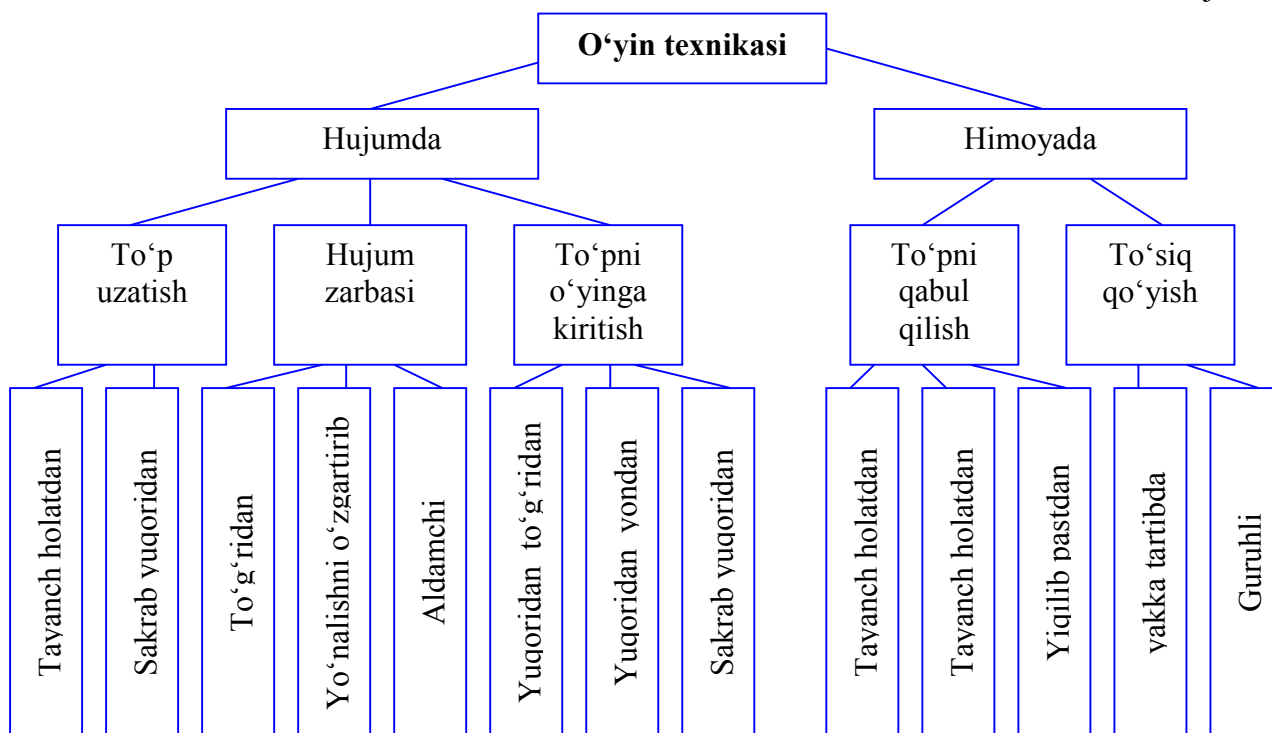

Himoyadagi taktik harakatlarning asosiy maqsadi – raqibning hujum harakatlarini bartaraf etish va unga qarshi turishdan iborat.

Himoyadagi taktik harakatlarga jamoa, guruh va yakka tartibdagi harakatlar kiradi. Jamoali taktik harakatlar o'yinda jamoaning himoyadagi harakatlari uchta asosiy vaziyat bilan ifodalanadi: o'yinga kiritilgan to'pni qabul qilish; hujum zarbasini (harakatini) yoki to'siqdan qaytgan to'pni qabul qilish; hujum qilayotgan o'yinchini himoyalash. Jamoa harakatlarining mazmuni quyidagi asosiy omillar: raqib jamoasi hujum harakatlarining xususiyatlari; o'yinchilarning o'yin mahoratlari; o'yin xususiyatidan kelib chiqib navbatdagi harakatlarni amalga oshirish bilan belgilanadi.

Zamonaviy voleybolda jamoa o'z himoya taktikasini burchagi oldinga va burchagi orqaga tizimi asosida tashkil qiladi.

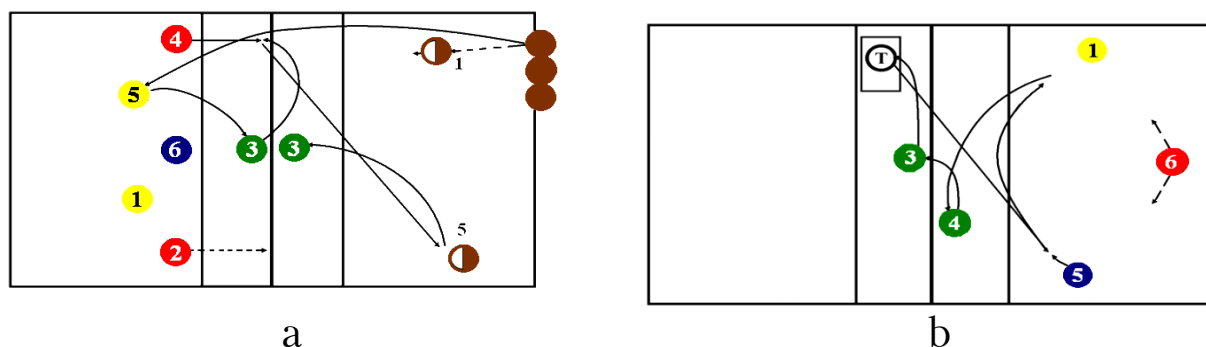

64-rasm

Yuqorida sanab o‘tilgan omillar va o‘yin vaziyatidan kelib chiqib, maqbul bo‘lgan himoya taktikalaridan birini qo‘llashi kerak bo‘ladi. Quyida ushbu taktik usullarni va uning variantlarini ko‘rib chiqamiz.

O‘yinga kiritilgan to‘pni qabul qilishda o‘yinchilarning maydon bo‘yicha joylashuvi asosan ikki variantda bo‘ladi: chiziqli va pog‘onalar bo‘yicha. Chiziqli variantdan barcha o‘yinchilar to‘pni qabul qilish malakasiga ega bo‘lganda va hujumda murakkab bo‘lmagan kombinatsiyalarni uyushtirish rejalashtirilganda foydalaniladi.

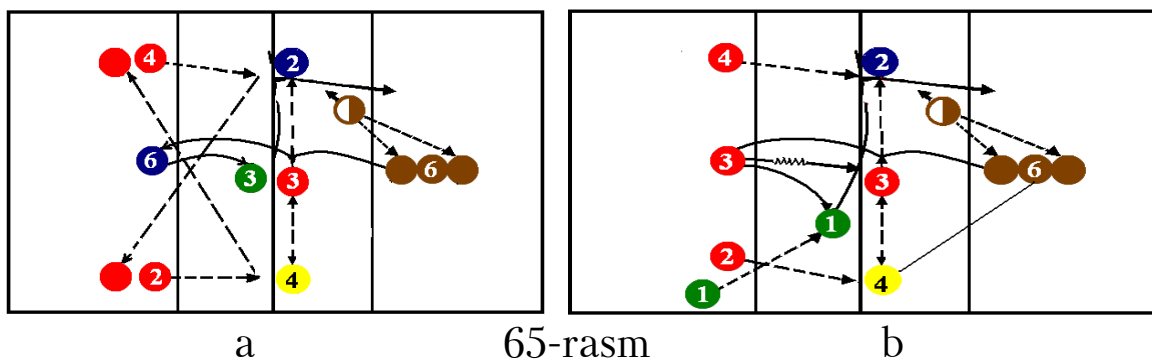

65-rasm

Bu variantda o‘yinchilar maydon bo‘ylab bir tekisda joylashadilar. Bunda raqibning to‘p uzatishidagi quyidagi taktik xususiyatlarni hisobga olish zarur:

- a) maydonda joy tanlash (to‘rdan qancha masofada joylashish);
- b) raqib tomonidan o‘yinga kiritilgan to‘pning turli kuchlanishdagi navbatlashuv ehtimoliga;
- v) o‘yinchilar orasiga berish ehtimoliga;
- g) to‘r yoniga chiqayotgan bog‘lovchiga to‘p yo‘llash ehtimoli.

Zamonaviy voleybolda ko‘p hollarda o‘yinchilarning pog‘ona bo‘ylab joylashuvi kuzatiladi. Bunda o‘yinga kiritilgan to‘pning malakali voleybolchilar tomonidan qabul qilinishiga va hujum harakatlarning samarali tashkil etilishiga imkon yaratiladi.

Agarda 3-zonadagi o‘yinchi to‘pni yaxshi qabul qilish, 4-zonadagi o‘yinchi esa yaxshi hujum qilish mahoratiga ega bo‘lmasa, rasmda keltirilgan joylashuvdan foydalanishi mumkin. 3-zonadagi o‘yinchi to‘pni yaxshi qabul qila oladigan bo‘lsa, u maydonchanning orqarog‘iga surilib turadi (6-zonadagi o‘yinchidan o‘tib ketishi mumkin emas).

Hujum zarbalarini qabul qilishda himoyani uyushtirishning asosan uchta vertikal mavjud: chiziq bo'ylab – bunda oldingi qator o'yinchilaridan biri to'siq qo'yuvchi o'yinchilarni himoya qiladi; oldingi pog'onali – bunda to'siq qo'yuvchilarni 6-zonadagi o'yinchi himoya qiladi; orqa pog'onali – bunda to'siq qo'yuvchilarni 1 yoki 5-zonadagi o'yinchilar himoya qiladi. Bu tizimlar to'siq qo'yish va hujum zarbalarining xususiyatlariga qarab tanlanadi. Himoya harakatlarini tashkil qilishda raqibning hujumdagi harakatlari asos qilib olinadi. Birinchi variantdan o'yinchilarning birgalikdagi harakatini o'zgartirishda, ikkinchi variantdan raqib jamoasi to'siq ustidan aldamchi harakatlarni tez-tez qo'llaganda, uchinchi variantdan raqib tomonidan kuchli hujum zarbalari berilganda foydalaniladi. Hujum qiluvchi o'yinchining himoyasini tashkil qilish eng murakkab o'yin vaziyatlaridan biri hisoblanadi. Bu to'pning uchish tezligi, yo'nalishi va to'siqdan qaytgan to'p yo'nalishini aniqlashning qiyinligi bilan izohlanadi.

Har bir o'yinchining harakat qilishi tanlangan himoya tizimiga bog'liq. Hujumchi yoki to'siq qo'yuvchini himoyalash quyidagicha bo'lishi mumkin: bog'lovchi o'yinchi (agarda u hujum qilayotgan o'yinchiga yaqin bo'lsa) tomonidan, himoyachilar (6 yoki 5, 1-zonadagilar) tomonidan va hujum harakatlarida ishtirok etmayotgan eng yaqin turgan hujumchi tomonidan. Guruhli taktik harakatlarga bir necha o'yinchilarning ayrim o'yin vaziyatlarida birgalikda qilgan harakatlari kiradi. Bu vaziyatlarga to'pni qabul qilish, hujum zarbalarini qabul qilish, to'siq qo'yish, hujum zarbasini beruvchi va to'siq qo'yuvchi o'yinchilarni himoyalash kiradi.

Guruhli taktik harakatlarga asosan guruhli to'siq qo'yish (ko'p hollarda ikkitalik) kiradi. Uch kishilik to'siqdan nisbatan kam foydalaniladi. To'siq qo'yuvchilar o'rta va chekka to'siq qo'yuvchilarga ajratiladi. Ikki kishilik to'siq qo'yilganda, asosiy rolni hujum yo'nalishini to'suvchi o'yinchi egallaydi. Masalan, raqibning hujumi diagonal bo'yicha bo'lsa, unda to'rnining o'rtasida kuchli to'siq qo'yuvchi o'yinchi bo'lishi kerak. Uchtalik to'siqda (ko'p hollarda to'r o'rtasida qo'yiladi) o'rtada turgan o'yinchiga chekka o'yinchilar yondashib keladi. Guruhli to'siqdagi natija to'siqda ishtirok etgan o'yinchilarning o'zaro kelishib qilgan harakatlariga bog'liq. Ikki kishilik to'siq qo'yishda eng muhim omillar quyidagilar:

a) yuqori to‘p uzatishdan so‘ng to‘g‘ri yo‘nalish bo‘yicha hujum uyushtirilganda, to‘siq qo‘yuvchilarning qo‘llari bir-biriga tegib turishi kerak;

b) 4-zonadan chapga tomon hujum qilinganda, o‘rta o‘yinchi to‘pdan chaproqqa joylashib, qo‘llarini to‘rga nisbatan burchak qilib turadi, chekka to‘siq qo‘yuvchi to‘p qarshisiga turadi va qo‘llarini o‘rtada turgan o‘yinchining qo‘liga yaqinlashtiradi.

O‘yinga kiritilgan to‘pni qabul qilishda ham guruhli harakatlarga e‘tibor qaratish lozim. Bunda asosan to‘rtta vazifa hal etiladi:

a) to‘pni qabul qiluvchi o‘yinchini himoyalash;

b) to‘pni qabul qilish malakasi sustroq bo‘lgan o‘yinchini himoyalash;

v) ayrim o‘yinchilarni to‘pni qabul qilishdan chetlashtirilgandan so‘ng o‘zaro harakat qilish;

g) to‘pga chiquvchi o‘yinchi bilan o‘zaro kelishib harakat qilish.

Yakka taktik harakatlar himoyada yakka tartibdagi taktik harakatlarga: o‘yinga kiritilgan to‘pni, hujum zarbasini, to‘siqdan qaytgan to‘pni qabul qilish, to‘siq qo‘yish, to‘siq qo‘yishdan so‘ng o‘z-o‘zini himoyalash kiradi. O‘yinga kiritilgan to‘pni qabul qilishda o‘yinchi o‘z zonasini (radius bo‘yicha) va to‘p kiritish xususiyatini anglagan holda joy tanlaydi. Raqibning o‘yinga qanday usulda to‘p kiritishini uning to‘p urishdagi harakati (amplitudasi) bo‘yicha aniqlash mumkin. Har qanday holatda ham o‘yinchi o‘z zonasidan orqaroqda joylashgani ma‘qulroq bo‘ladi, chunki to‘p qabul qilish uchun oldinga harakat qilish orqaga harakat qilishdan ancha yengildir.

Hujum zarbalarini qabul qilishda joy zarba yo‘nalishi, uzatilgan to‘pning trayektoriyasi va yo‘nalishi, uning to‘rdan uzoq-yaqinligi, hujum qilayotgan o‘yinchining individual xususiyatlari va jamoa qabul qilgan o‘yin tizimiga ko‘ra tanlanadi.

Himoyada o‘ynaganda, quyida keltirilgan ma‘lumotlarga tayanish ayniqsa qo‘l keladi:

a) to‘p to‘rdan uzoqroq uzatilgan bo‘lsa, demak hujum zarbasining orqaroq zonalarga berilishi kutiladi;

b) to‘p pastlatib berilgan bo‘lsa va hujumchi tezligini oshirib yugurib kelsa, zarba egri yoki aldab tashlash bilan bajariladi;

v) hujum past bo‘yli to‘siq qo‘yuvchi tomon uyushtirilgan bo‘lsa, zarba orqa zonalarga beriladi yoki to‘p to‘siqqa tegib qaytadi.

Hujumchini himoyalashda unga nisbatan bo'lgan masofani, raqib tomonidan qo'yilgan to'siq xususiyatini, zarba uchun uzatilgan to'pning holatini bilish zarur. Agar to'p to'rga yaqin berilib, zarbaga to'siq qo'yilgan bo'lsa, to'p ko'pchilik hollarda 128ertical ravishda qaytadi.

Shuning uchun hujum qilayotgan o'yinchiga yaqin turgan himoyalovchi unga nisbatan 1 m atrofida past turish holatini egallaydi va to'pni pastdan qabul qiladi. Pastlab berilgan va to'rdan uzoqlashgan to'pga zarba berilganda, uning to'siqdan (yoki to'rdan) sapchib orqa zonalarga tushish ehtimoli yuqori bo'ladi.

To'siq qo'yishda joyning to'g'ri tanlanishi va to'siqning o'z vaqtida qo'yilishi juda ahamiyatlidir. Zonali (harakatsiz) to'siq qo'yishda o'yinchi faqatgina yo'nalish yo'lini berkitadi. Harakatli to'siq qo'yilganda, zarba yo'nalishini berkitadi. To'siq qo'yuvchining sakrash vaqti ko'p hollarda zarba uchun uzatilgan to'p holati bilan aniqlanadi. Yuqori va o'rtacha balandlikda uzatilgan to'plarga to'siq qo'yuvchi hujumchidan so'ng sakraydi. Past va tezkor uzatilgan to'plarga hujumchi bilan barobar sakraydi. Hujumchi havoda uchib zarba beradigan to'plarga hujumchidan oldinroq sakraydi. To'siq qo'yganda, qo'llar to'r ustidan oxirgi vaziyatda o'tkaziladi. Qo'llar va, ayniqsa, kaftlarning qanday qo'yilishi zarba yo'nalishiga bog'liqdir.

3-jadval

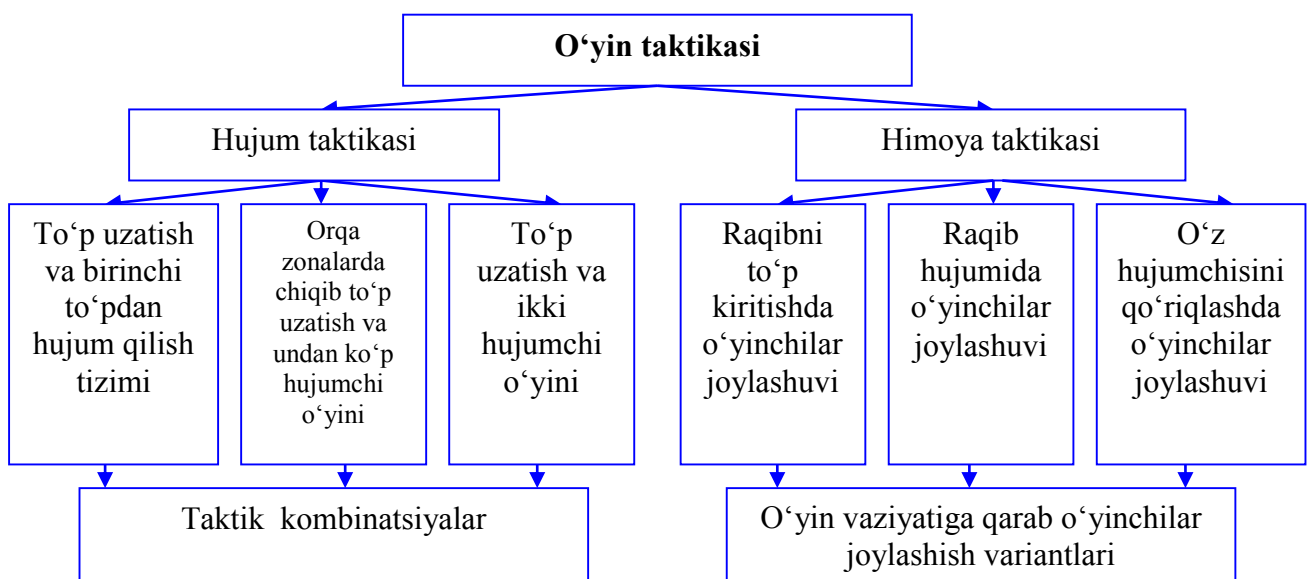

Nazorat savollari

1. Hozirgi zamon voleybolida to'pni qabul qilishning qanday usullari va variantlari mavjud?
2. To'pni pastdan qabul qilishda eng asosiy parametrlar nimalardan iborat?
3. Himoyadagi taktik harakatlarning asosiy maqsadi nimalardan iborat?
4. Guruhli taktik harakatlarga asosan guruhli to'siq qo'yish qanday amalga oshiriladi?

2.10. Voleybol to'pini o'yinga kiritish

To'pni o'yinga kiritish muhim texnik usullardan hisoblanib, nafaqat o'yin boshlashga va ochkoni yutib olishga imkon beradi.

Zamonaviy voleybolda standart holatdan ijro etiladigan to'p kiritish nafaqat o'yinni boshlash maqsadida qo'llaniladigan vosita, balki borgan sari ochkoga erishadigan o'ta salmoqli hujum usullaridan biriga aylanib bormoqda. Shuning uchun ham yetakchi murabbiylar to'p kiritish mahoratini raqib o'yinchilarini maydonda joylashishi holatiga qarab shartli ravishda yaratiladigan modellashtirilgan o'yin vaziyatlari ta'sirida muayyan o'yin vaziyatlariga muvofiq mashqlantiradilar. To'p kiritish faol hujum vositasi sifatida ochko olish yoki raqib hujumini maqsadli tashkil qilishga yo'l bermaydigan texnik-taktik usuldir. Bunday natija to'p kiritish aniqligi, seryo'nalishligi va kuchliligi bilan ahamiyatga molikdir. To'p kiritish mahoratini shakllantirish jismoniy yuklanganlik va ruhiy zo'riqqanlik darajasini e'tiborga olga holda amalga oshiriladi. Bu borada ustunlik to'p kiritish usullarining ikki turi bilan ta'minlanadi. Ulardan biri, xatto katta yuklama ta'sirida ham kuchli va ishonchli to'p kiritish bo'lsa, ikkinchisi

- aniq nishonga (bo'sh yoki qaltis joyga, to'pni zaif qabul qiladigan o'yinchiga) to'p kiritish turidir. To'p kiritish texnikasini takomillashtirishda quyidagi holatlarni nazarda tutish muhim;

- avval aniqlik, keyin kuch;
- orqa chiziq ortining turli joylaridan to'p kiritish;
- bir urinishda ketma-ket 5-10 marta to'p kiritish;
- raqib tomonidan to'pni qabul qilish xususiyatini e'tiborga olish;

Ma'lumki, to'p kiritish voleybolda muhim o'rin egallaydi, uni muvaffaqiyatli kiritish ochko olish imkoniyatini yaratsa, yo'qotish

(xatoga yo‘l qo‘yish) raqibga ochko “sovg‘a” qilish bilan yakunlanadi. To‘p kiritish raqibni to‘pni qabul qilishga yoki uni taktik rejasiga jiddiy salbiy ta‘sir ko‘rsatishi mumkin. Har qanday to‘p kiritish usuliga o‘rgatishda yondashtiruvchi va texnik shakllantiruvchi mashqlarni tanlash hamda ularni qo‘llash ketma-ketligi bir xil tartibda amalga oshiriladi⁷.

To‘pni o‘yinga kiritishni pastdan va yuqoridan, shuningdek to‘g‘ridan va yondan to‘pni o‘yinga kiritishga bo‘linadi. Ko‘pchilik o‘yinchilar to‘pni o‘yinga kiritishni to‘pni aylantirish va aylantirmasdan bajaradilar. To‘pni uchish tezligi oshirish bilan keng diapazonda o‘zgaradi. Pastdan uzatganda to‘p sekin uchadi, yuqoridan esa tez uchadi.

2.10.1. Pastdan to‘pni o‘yinga kiritish.

To‘pni o‘yinga kiritishni bajarishda, o‘yinchi to‘rga yuz bilan turishi eng ko‘p qulay holat hisoblanadi. Oyoqlar yelka kengligida va biroz bukilgan holda qo‘yiladi. Bitta oyoq maydonchada oldinga qo‘yilgan. To‘p tirsakdan bukilgan qo‘lda bo‘lib, taxminan bel balandligida bo‘ladi. Zarba beruvchi qo‘l siltash uchun orqaga uzatiladi, so‘ngra yuqoriga otilgan to‘p pasayishi vaqtida, past-orqa tomoniga zarba beriladi. Zarba berish vaqtida panjalar mustahkamlangan, barmoqlar siqilgan. Gavdani og‘irligini orqada turgan oyoqdan oldinda turgan oyoqqa o‘tkaziladi. To‘pni uchish yo‘nalishi va balandligi panjani to‘p bilan bir-biriga tegish vaqtiga bog‘liq bo‘ladi. To‘pni oshirishni musht bilan ham bajarish mumkin. Yon boshdan to‘pni o‘yinga kiritish, to‘pni pastdan to‘g‘ri oshirishdan farqi shundaki, bunda o‘yinchi to‘rga yon tomoni bilan turadi. To‘p chap qo‘lda bel balandligida ushlab turiladi. To‘pni 1m balandlikka irg‘itib uruvchi (o‘ng) qo‘lni, to‘g‘ri ushlagan holda past-orqaga siltash uchun uzatiladi. Gavdani yengilgina burab va shu tomonga engashadi. Tanasining og‘irligi o‘ng oyoqqa o‘tkaziladi. To‘pni zarbani past-old tomoniga uriladi Tepadan to‘pni o‘yinga kiritish. O‘yinchi tepadan o‘yinga kiritishdan oldin yuz bilan to‘rga qarab turadi. Oyoqlarni yon tomonga ochib, biroz bukib turadi. To‘pni yuqoriga irg‘itib va bir vaqtni o‘zida o‘ng qo‘lni siltab to‘pni pasayish vaqtida imkon boriga eng yuqori nuqtasiga zarba beriladi. To‘pga zarba beruvchi kuchni oshirish uchun siltashni va keyinga

⁷ Волейбол. Teri Clemens, Jenni McDowell. Human Kinetics-2012

zarba beruvchi qo‘l paytini amplituda bilan bajariladi Tepadan to‘pni o‘yinga kiritish. O‘yinchi tepadan o‘yinga kiritishdan oldin yuz bilan to‘rga qarab turadi. Oyoqlarni yon tomonga ochib, biroz bukib turadi. To‘pni yuqoriga irg‘itib va bir vaqtni o‘zida o‘ng qo‘lni siltab to‘pni pasayish vaqtida imkon boriga eng yuqori nuqtasiga zarba beriladi. To‘pga zarba beruvchi kuchni oshirish uchun siltashni va keyinga zarba beruvchi qo‘l paytini amplituda bilan bajariladi.

To‘pni uzatish - voleybol o‘yinini muhim texnikasi usul hisoblanadi. Hujumda samaradorlikka bir va ikki qo‘llab to‘pni uzatishda to‘liq foydalanish hisobiga erishiladi. Tepadan to‘pni o‘zatish hujumkor zarbalarni o‘tkazishda hammadan ko‘ra yaxshi natija yordam beradi. Bularga eng avvalo turgan holatdan to‘pni uzatish va sakrab to‘pni uzatish kiradi.

2.10.2. Tepadan to‘pni uzatish

Ko‘proq tez-tez tayanch holatda-o‘rta, yuqori tik turish holatida, shuningdek sakrash bilan bajariladi. Turish holatini tanlash to‘pni uchish tezligi va trayektoriyasi bilan aniqlanadi. To‘pni qabul qilish uchun qanchaki turish holati past bo‘lsa, uchish trayektoriyasi qancha past bo‘lsa va shunga tezligi katta bo‘ladi O‘rtacha turish holatidan to‘pni uzatishga tayyorgarlik ko‘rishda, o‘yinchi tana og‘irligini ikkala oyoq kafti yo‘ziga bir tekisda taqsimlash bilan ikki oyoqni biroz bukkanda holda turadi.

Biroz oldinga engashtirilgan bo‘ladi qo‘llarni tirsakdan bukkanda holatdan to‘pni yuzki balandlikda qarshi oladi. To‘pni uzatish oyoq, tana va qo‘lni ketma-ket to‘g‘rilanish hisobiga bajariladi. To‘pni yo‘nalishi, balandligi, tezligi va aniq uzatish pancha va barmoqlarni yakuniy faol harakatlari bilan erishiladi.

To‘pni sakrab yuqoridan uzatish. Sakrab to‘pni yuqoridan uzatish asosan hujumni tezlatish va chalg‘itish uchun qo‘llaniladi. Sakrab to‘pni uzatishda o‘yinchini boshlang‘ich harakati hujum zarbasidagi harakati bilan o‘xshash bo‘ladi. Sakrab to‘pni uzatishi tez-tez hujum zarbasini berishni taqlid qilish bilan birga qo‘shib olib boriladi. O‘yinchi yugurib keladi, sakdashda va zarba berish uchun qo‘lni siltaydi, biroq oxirgi payitda to‘pni sherigiga uzatadi. Bunday to‘pni uzatishni orqaga uzatish yoki uloqtirish va yashirin uzatish deb aytiladi. Raqib uchun kutilmaganda va hujumda yashirin

kombinatsiyani o'tkazish maqsadida to'pni uzatishni har-xil yo'nalishda, turli balandlikda va tezlikda bajariladi.

To'pni yashirin uzo'tishning bir turi to'pni orqaga uzatish hisoblanadi. Tayanib turgan holatdan odatdagidek to'p uzatishni taqqoslaganda bunday to'p uzatish bilak va barmoq ko'proq yuqori holatda turadi. To'p bilan qo'l bir-biriga tegish vaqtida bosh va yelka yengilgina orqaga engashtiriladi.

Zarba berish hujumning asosiy vositasi hisoblanadi. To'pni o'yinga kiritish yoki ochko olish uchun kombinatsiyani yakunlash maqsadida bajariladi. To'g'ri zarba berish 3-4m masofadan qisqa yugurib kelish bajariladi. Ayniqsa to'rga nisbatan taxminan 45°-50° burchak ostida yugurib kelish qulay bo'ladi. Yugurib kelish ikki oyoqda deysinib va to'g'ri qo'lni oldinga-yuqoriga vaol harakatlantirib tugallanadi. Zarba beruvchi qo'l tirsakdan buqilib, keyin to'g'rilanadi va keskin harakat bilan to'pga yo'naltiriladi. Dastlab bilak chiqariladi, keyin esa panja chiqariladi. qo'l panjasi to'g'ri taranglashtirib to'pni past-old tomoniga zarba beradi. o'yinchi topga zarba berishgachan uchish vaqtida sharoitni to'g'ri baholab va to'g'ri qaror qabul qilishi kerak. o'yinchi zarba bergandan keyin oyoqlarni bukib yumshoq qo'niladi. O'tkazish bilan to'g'ri zarba berish. Bu usulda raqibni to'siq vaqtda uchrashganda qo'llaniladi. O'tkazish bilan zarba berish texnikasini bajarish xuddi shundayo to'g'ri zarba berishga o'xshash bo'ladi. Farqi shundan iboratki, ya'ni o'yinchi zarba berish paytida bilak va panjani keskin harakatlantirib to'pni uchish yo'nalishini o'zgatiradi.

2.10.3. Yon boshdan zarba berish.

Bu zarbani bajarish uchun o'yinchi sakrashdan oldin to'rga yon tomoni bilan turadi. Oyoqni tagi parallel qo'yiladi, deysingandan keyin qo'l yuqoriga, taxminan yelka balandligida tepaga ko'tariladi. Shu yordam zarba beruvchi qo'l siltash uchun past-yon tomonga tushiriladi. Siltash gavdani beldan kirishib va burilish bilan davom etadi.

Yon boshdan zarba berish shuningdek o'tkazish bilan bajarilishi mumkin. Yuqori malakali jamoalarda yoki boshdan zarba berishda panjani o'tkazish bilanva bir vaqtda gavdani burishni birga qo'shib olib boriladi.

Himoyada o‘yin texnikasi. Keyingi vaqtda himoyada o‘yin texnikasi birmuncha yaxshilandi, nisbatan juz‘iy bir xolni o‘yinda to‘pning o‘rtancha vaqti, 5-6 soniyadan to 7-9 soniyagacha oshganligini ko‘rsatadi. Bunday texnik usul, to‘siq qo‘yish bo‘lib, u tozagina himoya vositasidan hozirgi vaqtda hujum vositasiga aylanib qolmoqda. Lekin baribir to‘siq qo‘yish va to‘pni qabul qilish himoyasini asosiy vositalari bo‘lib qoladi.

2.10.4. Voleybol to‘pini uzatish va qabul qilish. To‘pni bir qo‘llab pastdan uzatish.

To‘pni uchish yo‘nalishini aniqlab, o‘yinchi tez siljiydi va to‘pni qarshi olish uchun oldinga tashlanadi. Shu bilan bir vaqtni o‘zida to‘pni tagiga qo‘yiladigan zarba beruvchi qo‘lni siltash ro‘y beradi. Gavda esa yaqinlashib kelayotgan to‘p tomon gavda engashtiriladi. Agarda to‘p o‘yinchidan boshqa tomonga uchayotgan bo‘lsa, unda o‘yinchi shu tomonga tashlaydi. Zarba berish harakati qo‘lni qarshi harakat hisobiga bajariladi. To‘pga zarbani pastdan panja yoki taranglashgan qo‘l mushti bilan zarba beriladi.

To‘pni qabul qilish usullarini yozgandan tashqari quyidagi boshqa turlari qo‘llaniladi: to‘pni pastdan uzatish bilan va yonboshga hamda orqaga dumalash; ko‘krakda sirg‘alish va qo‘lga dumalash bilan to‘pni pastdan uzatish; orqaga dumalash va yiqilish bilan tapadan uzatish:

To‘pni qabul qilish. To‘pni qabul qilish himoyasini asosiy vositasi bo‘lib hisoblanadi. Keyingi barcha harakatlarni muvaffaqiyati usuli sifatiga bog‘liq bo‘ladi. To‘pni qabul qilish to‘pni uzatish bilan chambarchas bog‘liq bo‘lib, chunki to‘pni qabul qilib olib, shu harakatni o‘zi bilan qarshi hujum boshlash kerak. To‘pni qabul qilish hammadan ko‘ra tez-tez murakkablashgan sharoitda bajariladi, bu esa zarba berishni va to‘pni o‘yinchi kiritishni bir-biriga bog‘liqligini ochganligidadir. Tepadan uzatish bilan bir qatorda keyingi paytlarda himoyada pastdan uzatishdan keng foydalanilmoqda.

Ikki qo‘llab to‘pni pastdan uzatish. Ikki qo‘llab to‘pni pastdan uzatishni ko‘pchilik holatda zarba berishda va to‘pni kiritishda qo‘llaniladi. Dastlabki siljishdan keyin to‘pga tashlash bilan bir vaqtda to‘g‘ri qo‘lni oldiiga-pastga chiqariladi. O‘yinchini gavdasi oldinga olib boriladi. Gavdani egilish burchagi va qo‘lni oldinga

chiqarish himoyachiga nisbatan to‘pni turish joyiga va balandligiga bog‘liq bo‘ladi. To‘p bilaklarni bir-biriga yaqinlashtirgani bilan bo‘g‘inlariga yaqin bo‘lgan ichki qismi bilan qabul qilinadi. Bunda barmoqlar birlashtiriladi va pastga tushiradi.

Umumrivojlantiruvchi mashqlar

1. Dastlabki holat - bir qo‘l yuqorida, bir qo‘l pastda - qo‘llarni oldinga-orqaga siltash. Qo‘llar holati almashtiriladi.
2. Qo‘llarni oldinga-orqaga katta aylana bo‘yicha aylantirish. Xuddi shunday mashqlar, faqat oldinga yuza bo‘yicha.
3. Oldinga engashgan holda «Tegirmon» mashqi.
4. Rezinka va amortizatorlar bilan mashqlar.
5. «Ovchilar va quyonlar», «To‘p otish» harakatli o‘yinlari. To‘pni turli usullarda qo‘llash bilan, har xil variantlarda.

Tayyorlov mashqlari

1. 1 kg og‘irlikdagi to‘ldirma to‘plarni turli usullarda bir qo‘lda irg‘itish: pastdan, yuqoridan, yondan oldinga-yuqoriga.
2. To‘ldirma to‘plarni bir qo‘l bilan itarish.
3. To‘ldirma to‘pni to‘r ustidan belgilangan nishonlarga (zonalarga) tushirish. Masofa tayyorgarlik darajasiga qarab belgilanadi.

Yaqinlashtiruvchi mashqlar

1. To‘p kiritishni imitatsiya qilish. Diqqat gavda, oyoq va qo‘llarning o‘zaro muvofiq harakatlanishiga qaratiladi.
2. To‘pni tashlashni o‘rgatish.
3. Ilib qo‘yilgan to‘pga zarba berish.
4. Devorga to‘p uzatish. Masofa - 6–7 m.
5. Sherigiga to‘p uzatish. Masofa - 8–9 m.
6. To‘r ustidan qisqartirilgan masofadan kiritilgan to‘pni pastdan qabul qilish.

Texnika bo‘yicha mashqlar

1. To‘p kiritish chizig‘idan to‘pni o‘yinga kiritish.
2. To‘pni uchish yo‘nalishini o‘zgartirib o‘yinga kiritish.
3. To‘pning trayektoriyasini o‘zgartirib.
4. Uzaytirilgan va qisqartirilgan oraliqlar bo‘yicha.

5. Murabbiyning topshirig‘i bo‘yicha belgilangan zonalarga to‘p kiritish.
6. Turli usullarni navbatlashtirib to‘p kiritish.
7. O‘yinning boshqa texnik usullarini (to‘siq, to‘p uzatish va hokazo) bajarandan so‘ng. Turli variantlarda qo‘llash.
8. To‘p kiritish bo‘yicha turli variantlarda musobaqa o‘tkazish.

Nazorat savollari

1. To‘p kiritish mahoratini shakllantirishda qanday faktorlar hisobga olinadi?
2. To‘p kiritish texnikasini takomillashtirishda qanday holatlarni nazarda tutish muhim?
3. To‘pni o‘yinga kiritish texnikasi qanday harakatlardan borat bo‘ladi?
4. To‘g‘ri zarba berishda qancha masofadan qisqa yugurib kelish bajariladi?
5. Himoyasini asosiy vositalari bo‘lib qoladi

2.11. Hujum zarbalarini berishni o‘rgatish

Umumrivojlantiruvchi mashqlar

Hujum zarbalarini berish shug‘ullanuvchilardan atletik tayyorgarlikni, kuch, tezkorlik, chaqqonlik va egiluvchanlik sifatlarining yaxshi rivojlanganligini talab etadi. Asosiy mashqlar tarkibiga tayanch-harakat apparatini mustahkamlovchi, avvalo to‘piq, tizza, yelka, oyoq va qo‘l panjalari, barmoq bo‘g‘inlarini va mushaklarning qisqarish tezligini oshirishga qaratilgan mashqlar kiritiladi. Umumrivojlantiruvchi mashqlar predmetsiz yoki predmetlar (to‘ldirma to‘p, gantellar, cho‘ziluvchan elastik predmetlar va hokazo) bilan bajariladi.

Tayyorlov mashqlari

Hujum zarbasini berishga o‘rgatishda ikkita katta vazifa hal etiladi:

1. Tayanch-harakat apparatini mustahkamlash, qo‘l va oyoqning dinamik kuchini rivojlantirish.
2. Harakatlanuvchi obyektga (to‘pga) tayanchsiz holatda javob reaksiyasini berish uchun zarur darajadagi koordinatsion harakatlarni bajara olish.

Ushbu vazifalarni yechishda quyidagilardan foydalaniladi:

1. Yuqoriga ilib qo'yilgan predmetni bir-ikki qadamdan yugurib kelib, ikki oyoqda depsinib, bir qo'llab olish.

2. Gimnastika o'rindig'i ustidan «ilon izi» bo'lib sakrash. Diqqat qo'llarning orqaga-oldinga-yuqoriga harakatlanishiga qaratiladi.

3. 40–50 sm balandlikdan pastga sakrashlar.

4. Sakrovchanlikni rivojlantiruvchi mashqlar: cho'qqayib o'tirgan holatdan sakrash; ikki oyoqda depsinib uzunlikka ko'p marotaba sakrashlar; og'irliklar bilan (gantel, to'ldirma to'p va boshqalar) yuqoriga sakrashlar; shtanga bilan o'tirib-turishlar (vaznning 70% og'irligida).

5. Ikki oyoqda depsinib sakragan holatdan to'ldirma to'pni bosh orqasidan irg'itish. Xuddi shunday, faqat to'r ustidan.

Yaqinlashtiruvchi mashqlar

1. To'g'ridan beriladigan hujum zarbasini imitatsiya qilish; turgan joydan, 1, 2, 3 qadamdan so'ng.

2. Rezinkali amortizatorga o'rnatilgan to'pga zarba berish.

3. Devor yonida turib ko'p marotaba hujum zarbasini bajarish. Xuddi shunday, faqat sherikka qarata zarba berish. Masofa - 7-8 m.

4. Sherigi tashlab bergan to'pga zarba berish. To'p 2 m balandlikda tashlab beriladi.

5. Sherigi tashlab bergan to'pga to'r ustidan zarba berish. Hujum zarbasining o'zlashtirilishiga qarab sekin-asta musobaqa sharoitiga yaqinlashtirib boriladi.

Texnika bo'yicha mashqlar

1. 3-zonadan uzatilgan to'pga 4-zonadan yo'nalish bo'yicha hujum zarbasini berish.

2. 3-zonadan uzatilgan to'pga 2-zonadan zarba berish. To'pning uzatilish trayektoriyasi 3 m gacha pasaytiriladi, yugurib kelish masofasi qisqartiriladi.

3. 4,3,2-zonalardan har xil trayektoriyalar bo'yicha uzatilgan to'plarga zarba berish.

4. 4,3,2-zonalardan yo'nalishni o'zgartirib hujum zarbalarini berish.

5. Yakkalik to'siqqa qarshi hujum zarbasini amalga oshirish.

6. To'rdan uzoqroq uzatilgan to'plarga zarba berish.

7. Murabbiy topshirig'iga muvofiq ko'rsatilgan zonalarga hujum zarbasini berish.

8. Hujum zarbalarini o'zlashtirish darajasiga qarab turli variantlardagi mashqlar to'siq qo'yish bilan bajariladi.

Nazorat savollari

1. Hujum zarbalarini berish shug'ullanuvchilardan qanday sifatlarining rivojlanganligini talab etadi?

2. Tayyorgarlik jarayoni qay tarzda amalga oshiriladi?

2.12. To'siq qo'yishga o'rgatish

To'siq qo'yish voleybolda himoyadagi eng asosiy texnik usul hisoblanadi. Shuning uchun uning o'zlashtirilishiga katta ahamiyat berilishi kerak.

Umumrivojlantiruvchi mashqlar

Mashqlarning asosiy yo'nalishi xuddi hujum zarbalarini o'zlashtirishda qo'llanilgan mashqlar kabi bo'ladi. Ilib qo'yilgan predmetlarga qo'l tekkizish, turli harakatlanishlardan so'ng ikki oyoq bilan depsinish mashqlari alohida ahamiyat kasb etadi.

Tayyorlov mashqlari

Mashqlarning asosiy vazifasi sakrovchanlik va tayanchsiz holatda harakat uyg'unligini rivojlantirishdan iborat.

1. Ikki oyoq bilan depsinib, ilib qo'yilgan predmetga qo'l tekkizish. Sakrash ko'p marotaba qaytariladi.

2. Ko'rish va tovush signallariga muvofiq yon tomonga harakatlanib, yuqoridagi mashqni bajarish.

3. «Kim tezroq» harakatli o'yini.

4. To'r ustida va undan uzoqroqqa ilib qo'yilgan to'plarga qo'l tekkizish (to'r ustidan qo'llarni o'tkazish maqsadida).

Yaqinlashtiruvchi mashqlar

1. Turgan joydan va yon tomonlarga harakatlanib to'siq qo'yishni imitatsiya qilish. Harakatlanishda oxirgi qadam bir vaqtning o'zida sakrash qadami bo'lishiga e'tibor berish.

2. To'r ustiga ilib qo'yilgan to'plarga to'siq qo'yish.

3. Maxsus tumba ustida turgan holatda sherigi tashlab bergan (to‘r ustiga) to‘plarga to‘siq qo‘yish. Qo‘llar panjasi, kafti, barmoqlar harakatiga diqqat qaratiladi.

4. Hujum zarbalariga to‘siq qo‘yish. Dastlab belgilangan yo‘nalish bo‘yicha. O‘zlashtirish darajasiga qarab mashq boshqa variantlarda ham qo‘llaniladi.

Texnika bo‘yicha mashqlar

1. O‘zi tashlab bergan to‘plarga berilgan hujum zarbalariga to‘siq qo‘yish.

2. 4,3,2-zonalardan berilgan hujum zarbalariga to‘siq qo‘yish.

3. Harakatlanishdan so‘ng to‘siq qo‘yish. Dastlab zarba kutilayotgan joydan 1 m, so‘ngra 2–3 m narida turiladi.

4. To‘siq qo‘yish musobaqalari.

Hujum zarbalarini berish iloji boricha to‘siq qo‘yish bilan amalga oshirilishi zarur.

2.13. Voleybol maydonida foydalaniladigan jihozlar va anjomlar

Boshqa sport turlari kabi voleybolda ham o‘ziga xos sport jihozlari va anjomlar mavjud: to‘p, to‘r, maydon, antenna, hakam mezanasi va ustunlar shular jumlasiga kiradi.

O‘yin maydoni.

O‘yin maydoni 18 x 9 m lik to‘g‘ri to‘rtburchak shaklida bo‘ladi. O‘yin maydonining yuzasi tekis, gorizontal va bir xil bo‘lishi hamda o‘yinchilar uchun hech qanday jarohat olish xavfini tug‘dirmasligi lozim.

Maydondagi chiziqlar.

Barcha chiziqlarning kengligi 5 sm. O‘yin maydonchasini ikkita yon va ikkita orqa chiziqlar chegaralaydi. O‘rta chiziq o‘yin maydonini har biri 9x9 m o‘lchamga teng bo‘lgan ikki maydonchaga ajratib turadi. Har bir maydonchani hujum chizig‘i o‘rta chiziqdan 3 m oraliqda bo‘lib, 5 sm oraliqda 5 ta 15 sm li kesik chiziqlar bilan yon chiziqlar tashqarisiga davom ettirilgan bo‘ladi.

Zonalar.

Oldingi hujum zonasida 2,3,4-zonalar joylashadi. Orqa himoya zonasida 1,6,5-zonalar joylashadi. To‘p kiritish zonasi 9 m o‘lchamga teng bo‘lgan orqa chiziqning davomidir.

To‘p, to‘r va ustunlar. To‘rning tuzilishi

To‘rning kengligi 1 m va uzunligi 9,5 m bo‘lib, teshiklari 10x10 sm kvadrat shaklida, qora rangli ipdan to‘qilgan bo‘lishi kerak. To‘rning yuqori qismida 5 sm kenglikdagi lenta bo‘lib, uning ichidan tros (ustunlarga mustahkamlash uchun) o‘tkaziladi. To‘rning pastki qismidan shnur o‘tkaziladi. To‘rning ikki tomonidan ikki yon chiziq'larga perpendiqo‘lar ravishda chegaralovchi lentalar joylashtiriladi. Lentalarining kengligi 5 sm va uzunligi 1m bo‘ladi. To‘rning ikki tomoniga joylashtirilgan chegaralovchi lentalar bilan bir yo‘nalishda ikki antenna vertikal ravishda joylashtiriladi. Antenna diametri 10 mm, uzunligi 1,8 m li naychadan iborat bo‘lib, qattiq egiluvchan materialdan tayyorlangan bo‘ladi. To‘r o‘rta chiziq ustidan vertikal joylashtirilishi kerak.

Ustunlar

To‘r tortiladigan ustunlar yon chiziq'lardan 0,5-1,0 m oraliqda o‘rnatiladi. Ustunlarning balandligi 2,55 m. Ustunlar yumaloq va tekis shaklda bo‘lib, o‘yinchilarga xavf tug‘dirmasligi kerak. Ustunlar tortuvchi va taranglashtiruvchi moslamalarsiz o‘rnatilishi darkor.

To‘p

To‘pning ichidagi kamerasi rezinadan, tashqi qismi tabiiy yoki sintetik charmdan ishlanib, o‘zi qat‘iy dumaloq shaklga ega bo‘lishi lozim. Uning aylana diametri 65-67 sm, og‘irligi 260-280 g, ichki bosimi 294,3 dan 318,8 mba yoki gPa gacha bo‘lishi lozim.

Voleybol maydoni

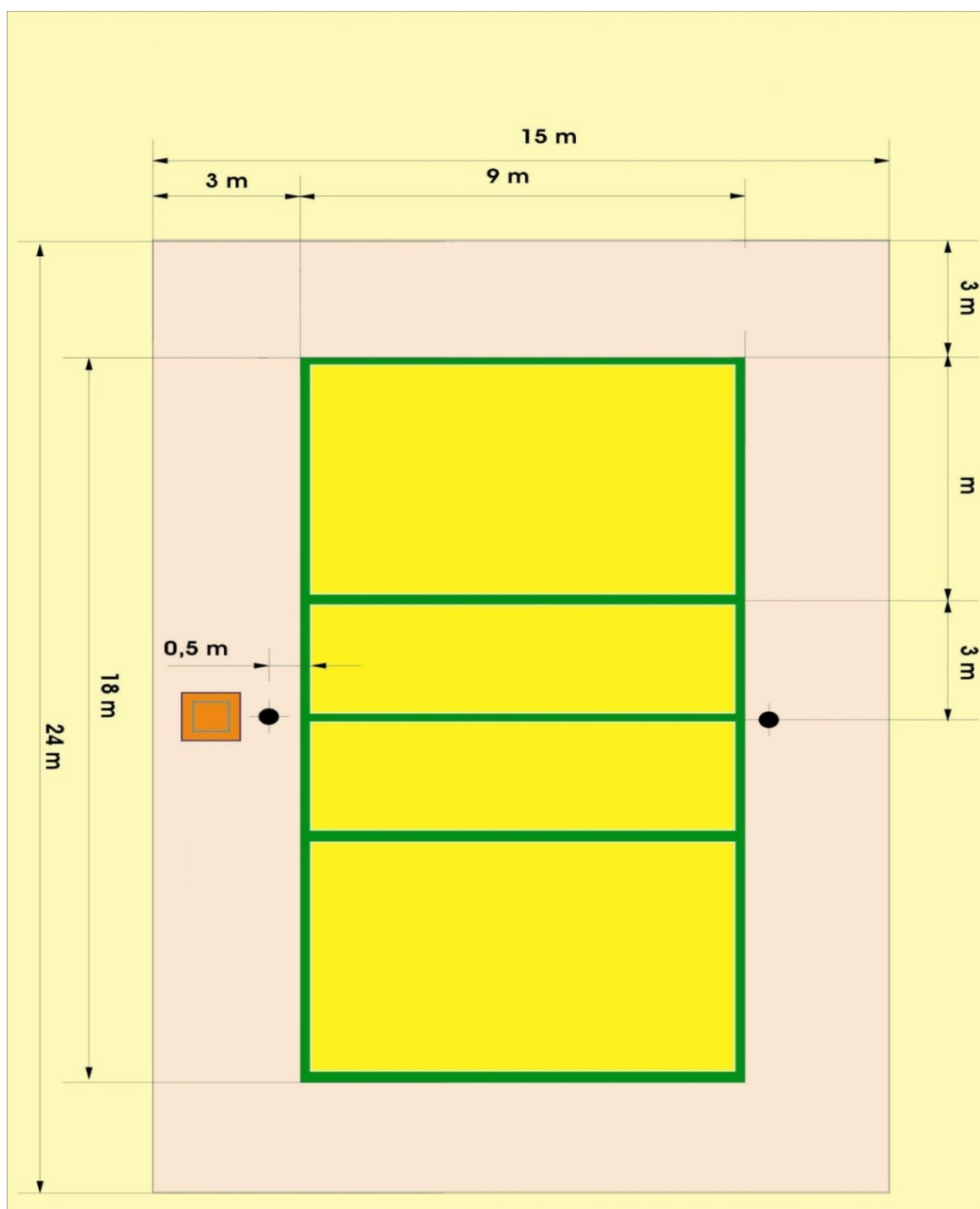

66-rasm

Накам mezanasi (вишка)

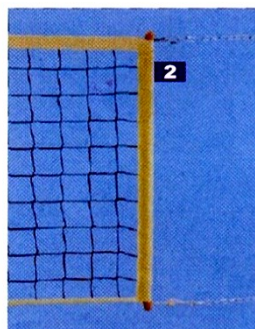
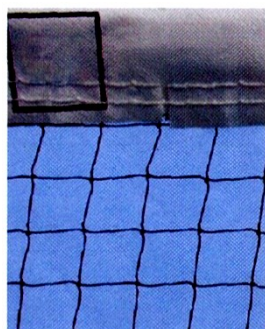
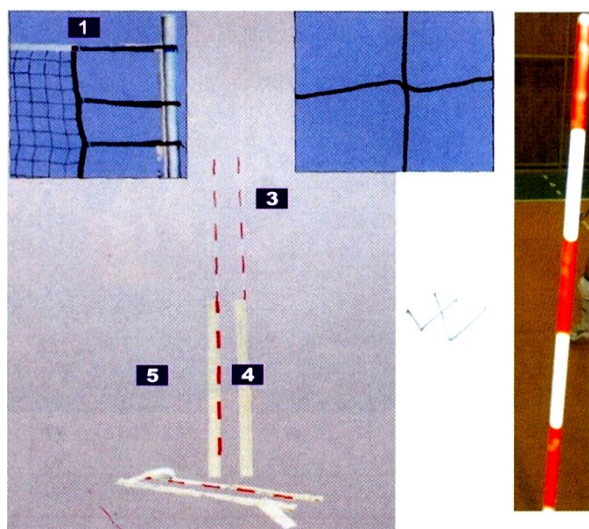
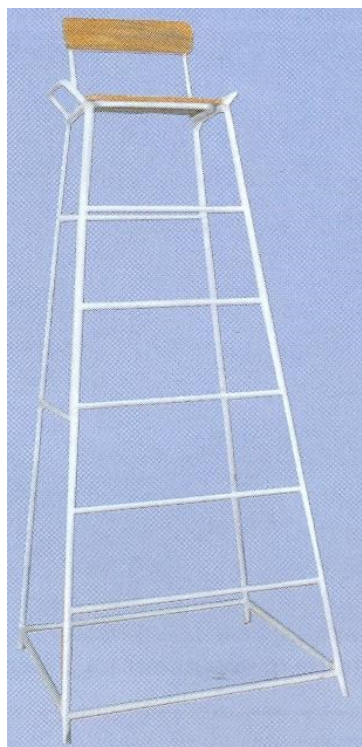

67-rasm

**“Voleybolni vujudga kelishi va rivojlanish tarixi”
mavzusi bo‘yicha nazorat savollari**

1. Voleybol qachon, qayerda va kim tomonidan ixtiro qilingan?
2. Voleybol o‘yining birinchi qoidalari va ularni o‘zgarish dinamikasiga tafsilot bering.
3. Voleybol O‘zbekistonda qachon va qayerda vujudga kelgan?
4. Voleybolni mustaqillikkacha va mustaqillikdan so‘ng rivojlanish tarixiga oid ma‘lumotlarni izohlab bering.
3. O‘zbekistonda voleybolni bugungi ahvoli, uni «Umid nihollari», «Barkamol avlod» va «Universiada» kabi ommaviy musobaqalardagi o‘rni.
4. O‘zbekistonda voleybol inshootlari va voleybolni yanada rivojlantirish imkoniyatlari.
5. Voleybol o‘yin texnikasi deganda nimani tushunasiz?
6. «Texnika» atamasi nimani anglatadi?
- 7.. «Texnika» haqida tushuncha, voleybolga xos o‘yin usullariga izoh bering.
8. To‘psiz va to‘p bilan ijro etiladigan harakatlar texnikasi mohiyatini ochib bering.
9. O‘yin texnikasi tasnifi. Hujum va himoya texnikasiga oid o‘yin usullariga izoh bering.
10. Voleybolchiga xos holat va harakatlanishlar texnikasini gapirib bering.
11. Istalgan o‘yin usulini (to‘p kiritish, to‘pni qabul qilish, uzatish, zarba berish, to‘siq qo‘yish) ijro etish texnikasiga tavsif bering.
12. O‘yin usullari texnikasining ko‘pqirraligi va o‘zgaruvchanligi haqida tushuncha bering.
13. O‘yin texnikasini jismoniy sifatlar bilan bog‘liqligi.
14. O‘yin taktikasi tasnifi.
15. Hujum va himoya taktikasi. Taktikaning vositalari. Taktik kombinatsiyalar.
16. Hujumda ijro etiladigan individual taktik harakatlar.
17. Himoyada ijro etiladigan individual taktik harakatlar.
18. Hujum va himoyada ijro etiladigan guruhli taktik harakatlar.
19. Hujum va himoyada qo‘llaniladigan jamoali taktik harakatlar. Taktik reja haqida tushuncha.
20. O‘yin taktikasini jismoniy sifatlar bilan bog‘liqligi.



III bob. QO‘L TO‘PI (GANDBOL)

3.1. Gandbol o‘yining paydo bo‘lish tarixi

Gandbol o‘yini barcha sport turlari kabi o‘z tarixiga ega. Birinchi bo‘lib Daniyaning Ordrup shahridagi qizlar gimnaziyasi o‘qituvchisi Xolger Nilson o‘zi o‘tayotgan darslariga hand-boll (hand – qo‘l, boll - to‘p) o‘yinini kiritgan. Bu o‘yinda kichik maydonda 7 kishidan iborat 2 jamoa to‘pni bir-birlariga uzatib, raqib darvozasini ishg‘ol qilishgan. Shunday qilib, 1898 yilda gandbol o‘yini kashf etilgan.

O‘yin maydonining birinchi o‘lchamlari 40x20 metr, darvozaning bo‘yi 2 metr, eni esa 2,1 metr, to‘pning aylanasi esa 68-70 sm bo‘lgan. O‘yinning dastlabki qoidalari bo‘yicha to‘p bilan yugurish va to‘p uchun kurashishga ruxsat berilmagan. Gandbol o‘yini qoidalariga keyin-gi kiritilgan o‘zgartirishlar o‘yinning atletik bo‘lishiga olib keldi. 1923 yilda o‘yin qoidalariga 3 sekund va 3 qadam bandlari kiritildi, bu o‘z navbatida o‘yin texnikasi va taktikasiga hamda o‘yinning tezkor bo‘lishiga olib keldi.

1928 yilda Amsterdam shahrida Xalqaro havaskorlar gandbol (IGF) Federatsiyasi tashkil qilindi va 11 mamlakat federatsiyalari unga a‘zo bo‘lib kirdilar. Ikki yildan so‘ng 20 mamlakat vakillari shu federatsiyaga a‘zo bo‘lgan bo‘lsalar, hozirgi kunda Xalqaro gandbol federatsiyasiga 123 mamlakat vakillari a‘zo bo‘lib, jami 7 milliondan ortiq kishi gandbol bilan shug‘ullanmoqda.

Gandbol o‘yini 1936 yilda Olimpiada o‘yinlari dasturiga kiritildi (Germaniya, Berlin). O‘shanda musobaqalarda faqat 6 ta erkaklar jamoalari qatnashgan edildar. Olimpiada o‘yinlari davrida Xalqaro gandbol federatsiyasining 4 Kongressi bo‘lib o‘tdi va bu Kongressda 1938 yildan boshlab gandbol bo‘yicha jahon chempionatlarini o‘tkazilishi rejalashtirildi va shu yildan boshlab o‘tkazila boshlandi.

Ikkinchi jahon urushi dunyo sportining rivojlanishini to‘xtatib quydi.

Gandbol o‘yining rivojlanishidagi yangi bosqichi 1946 yildan, ya‘ni urushdan keyingi davri Xalqaro gandbol federatsiyasining (IGF) tuzilishidan boshlandi.

1972 yilda Myunxen shahrida o‘tkazilgan Olimpiada o‘yinlari dasturiga gandbol o‘yini yana kiritildi va musobaqalarda faqat erkaklar jamoalari qatnashadigan bo‘lishdi.

1976 yilda Monreal shahrida o'tkazilgan XXI Olimpiada o'yinlari dasturidan gandbol o'yini to'laqonli ravishda joy oldi. Musobaqalarda erkaklar jamoalari bilan bir qatorda ayollar jamoalari ham ishtirok etish huquqini olishdi.

Nazorat savollari

1. Gandbol qachon va kim tomonidan kashf etilgan?
2. Ushbu o'yinda dastlabki maydon o'lchamlari qanday bo'lgan?
3. Gandbol qachon Olimpiada o'yinlari dasturidan joy olgan?
4. Ilk jahon chempionati qachondan boshlandi?

3.2. O'zbekistonda gandbol o'yinining rivojlanishi

O'zbekiston Respublikasida gandbol bo'yicha birinchi chempionat 1938 yilda o'tkazilgan.

1960 yilgacha O'zbekistonda Toshkent Oliy Harbiy bilim yurtida ta'lim oluvchi kursantlar orasida 11x11 gandbol musobaqalari o'tkazilgan.

Gandbol bo'yicha yoshlar o'rtasida sobiq ittifoq bo'yicha musobaqalari 1960 yili Xarkov shahrida o'tkazildi va shundan so'ng sport-ning bu turi tez rivojlana boshlandi.

1960 yilda O'zbekiston Davlat jismoniy tarbiya institutida ilk bor gandbol mutaxassisligi bo'limi tashkil bo'lgan. 1960 yildan boshlab Toshkent shahar birinchiliklarida 16 – 20 jamoa qatnasha boshladi va O'zbekiston gandbol sportchilarining sobiq ittifoq musobaqalarida qatnasha boshlagan yili deb qayd etildi.

1962 yili Tbilisi va Sverdlov shaharlarida o'tkazilgan ikkinchi chempionatda erkaklar o'rtasida O'zbekiston terma jamoasi muvaffaqiyatli ishtirok etib, oliy ligaga yo'llanma olgan.

O'zbekiston terma jamoasi a'zolari F.Abdurahmonov, M.Jukov, B.Pikin, V.Ogirenko, M.Sirotenko, M.Magdullin, L.Oleynikov, N.Rahmatov, A.Pantasenko va L.Sodiqovlar O'zDJTI va Toshkent irrigatsiya instituti jamoalari vakillari edi.

Sobiq ittifoq chempionatlarida gandbol bo'yicha O'zbekiston terma jamoasiga V.Sevastyanov va V.Lemeshkovlar murabbiylik qilgan.

O'zbekiston gandbol o'yinchilari 1972–1973 yillarda yuqori natijalarga erishdilar. Ular sobiq ittifoqda oliy liga jamoalari o'rtasida

o'tkazilgan chempionatida oltinchi o'rinni egalladilar. O'zDJTI jamoasi Butunittifoq talabalar o'rtasidagi musobaqalarda uch karra g'oliblikni qo'lga kiritgan.

O'zbekiston qizlar terma jamoasi 1975 va 1983 yillarda sobiq ittifoq xalqlari spartakiadasida faxrli oltinchi o'rinni egalladi. 20 dan ortiq qizlarimiz sport ustasi talablarini bajarib, ushbu faxrli unvonga sazovor bo'lishdi. SHular jumlasidan o'zbek qizi Marg'uba Ortiqboeva O'zbekistonda birinchi bo'lib shu unvonga ega bo'ldi.

Dastlabki yoshlar va o'smirlar sport maktablari Toshkent shahrida 60-yillarda ochildi va sobiq ittifoq maktab o'quvchilari spartakiadalarida muntazam ishtirok etib, 1975 yili qizlar 3-o'ringa, o'smirlar esa 1979 yili 6-o'ringa sazovor bo'lishdi. Keyinchalik ushbu sport maktab-larida shug'ullangan jahon va olimpiya chempionlari Viktor Maxorin, Mixail Vasil'ev, yoshlar o'rtasida jahon chempionlari S.Zemlyanova va O.Zubareva, sobiq ittifoq terma jamoasi tarkibiga qabul qilingan S.Orlov, V.Antonov, S.Kalmikov, G.Travkin, I.Ahmadiyev, B.Proxorovlar «Xalqaro sport ustasi» unvoniga sazovor bo'lishdi.

Gandbol bo'yicha o'yinchilarni tayyorlashdagi faol mehnatlari uchun F.Abdurahmonov, V.Kaplinskiy, V.Ogirenko, Ye.Golovchenko, V.Konoplev, V.Izaaklar «O'zbekistonda hizmat ko'rsatgan murabbiy» unvoni bilan taqdirlandilar.

Mustaqil O'zbekistonda 1992 yili gandbol federatsiyasi tashkil etilib, 1993 yili Xalqaro va Osiyo federatsiyalariga qabul qilindi.

1992 yildan boshlab O'zbekistonda erkaklar va ayollar o'rtasida chempionatlar o'tkazilib kelinmoqda.

1994–1996 yillarda Markaziy Osiyo davlatlari klublari o'rtasida o'tkazilgan gandbol bo'yicha chempionatda «D — klub» (O'zDJTI) qizlar jamoasi g'alabaga erishdi. SH.K.Pavlov va F.A.Abdurahmonovlar rahbarligida O'zDJTI talaba qizlari asosida tarkib topgan respublika terma jamoasi 1997 yili Iordaniyada o'tkazilgan Osiyo chempionatida qatnashib, O'zbekiston jamoalari orasida sport o'yinlari bo'yicha birinchi marta jahon chempionatida qatnashish huquqiga ega bo'ldi. 1997 yilning dekabr' oyida bu jamoa Germaniyada o'tkazilgan jahon chempionatida Xitoy, Braziliya va Urugvay jamoalarini ortda qoldirib, O'zbekiston gandbol o'yinini dunyoga tanitdi.

O'quvchi-yoshlarni jismoniy tarbiya va sport mashg'ulotlariga ommaviy jalb qilishni ta'minlash maqsadida O'zbekiston Respublikasi

Prezidenti I.A.Karimov tashabbusi bilan 1999 yil 21 mayda qabul qilingan Vazirlar Mahkamasining «O‘zbekistonda jismoniy tarbiya va sportni yanada rivojlantirish chora-tadbirlari to‘g‘risida»gi 271-sonli qaroriga binoan mamlakatimizda kadrlar tayyorlash milliy dasiuriga asoslangan va uning talablariga muvofiq uyg‘unlashgan uzluksiz ta‘limning ommaviy sport tizimi yaratilib, amalga oshirila boshlandi.

Birinchi bo‘g‘in. «Yoshlik» sport jamiyati doirasida umumiy o‘rta ta‘lim maktablarining 1–9 sinf o‘quvchilari qamrab olinadi va o‘quvchilar uchun har o‘quv yilida «Umid nihollari» o‘yinlari o‘tkaziladi. Dastlabki bosqich kuzgi ta‘til paytida maktablarda, tumanlarda, ikkinchi bosqich esa, qishki ta‘til paytida viloyat miqyosida, uchinchi bosqich bahorgi ta‘til paytida mamlakat miqyosida o‘tkazilishi ko‘zda tutilgan. «Umid nihollari» o‘yinlari yoshlarning bo‘sh vaqtini foydali va mazmunli o‘tkazish, kurashda chiniqtirish, jamoa bo‘lib harakat qilishga o‘rgatish, ularda jismoniy tarbiyaga bo‘lgan ehtiyojni paydo qilish va kuchaytirish, g‘alabaga intilish fazilatlarini tarbiyalash maqsadida tashkil etiladi. SHu bilan birga, o‘quvchilarning shaxsiy-ijtimoiy rivojlanishi, iqtidorli yoshlarni sport zaxiralariga tanlab olish ham nazarda tutiladi.

Ikkinchi bo‘g‘in. «Barkamol avlod» sport jamiyati doirasiga kasb-hunar kollejlari va akademik litsey o‘quvchilarini qamrab olinadi. Kollej va litsey o‘quvchilari o‘rtasida yiliga bir marta «Barkamol avlod» sport musobaqalari o‘tkaziladi. Mazkur musobaqalarning dastlabki bosqichi oktyabr yanvar, viloyat bosqichlari yanvar-aprel, respublika miqyosidagi yakuniy bosqichi aprel-may oylarida o‘tkazilishi ko‘zda tutilgan. Bu musobaqalar o‘quvchilarni jismoniy va vatanparparlik ruhida tarbiyalash, harbiy xizmatga tayyorlash borasidagi keng qamrovli ishlarni yangi bosqichga ko‘tarishga, sport zaxiralarini yangi iqtidorli yoshlar bilan muntazam ravishda to‘ldirib borishga yordam beradi.

Uchinchi bo‘g‘in. «Talaba» sport uyushmasi doirasida oliy o‘quv yurtlari talabalari orasida «Universiada» sport musobaqalari o‘tkaziladi. Musobaqalar mamlakat miqyosida oliy o‘quv yurtlari talabalari o‘rtasida har uch yilda bir marta o‘tkazilib, mamlakat terma jamoalarini doimiy ravishda yurtimiz sharafini nufuzli xalqaro musobaqalarda himoya qila oladigan sportchilar bilan to‘ldirib borish imkonini beradi.

Yangi sport tizimi mamlakatimizning barcha o‘quvchi-yoshlarini to‘la qamrab olar ekan, sport ilk bor maktabda o‘quvchining kundalik ehtiyojiga aylansa, akademik litsey va kasb-hunar kollejida uning doimiy

xamrohi bo‘lib qoladi, oliy o‘quv yurtida esa bu hamroh uni nufuzli xalqaro musobaqalariga olib chiqadi. Musobaqalarda kashf etilgan g‘oliblar O‘zbekiston terma jamoalariga jalb etiladi. Yana bir muhim tomoni, mazkur tizimda sportning ma‘lum turi buyicha faoliyat ko‘rsatayotgan yigit-qizlar bu boradagi ishlarini bo‘lajak oilalarida, mehnat jamoalarida ham davom ettirishlari mumkin.

Birinchi marta gandbol sport turi Buxoroda o‘tkazilgan «Universiada-2002» dasturiga kiritildi.

Uch bo‘g‘inli sport tizimi yo‘lga qo‘yilgandan boshlab yana gandbol sport turining rivojlanishiga e‘tibor berila boshlandi.

O‘zbekistonda gandbol sport turida hal etilmagan muammolar hali anchagina. Bugungi kunda oldimizga qo‘yilgan maqsadimizdan birinchisi – gandbol bo‘yicha sport jamoalaridagi o‘quv-trenirovka mashg‘ulotlari jarayonining sifatini oshirish va bu borada tarbiyaviy ishlarning olib borilishiga ko‘proq e‘tibor berish.

Sport o‘yinlari sohasida faoliyat ko‘rsatayotgan olimlar – pedagogika fanlari doktori E.Seyt Xalilov, pedagogika fanlari nomzodi, professor J.A.Akramov, pedagogika fanlari nomzodlari V.Izaak, M.Jukov, J.Akramov, L.Xasanova, I.Shelyagina, S.Azizov, T. Nabiev, dotsentlar F.Abduraxmanov, V.Lemeshkov, O.Abdalimov, Sh.Pavlovlar o‘z tajribalari asosida gandbol sport turiga doir qanday yangilik va ilg‘or usullarni tavsiya etadigan bo‘lsalar, hammasi bilan qurollanish lozim. Shularga amal qilsak, yaxshi jamoalarimiz jahon bo‘ylab gandbol bo‘yicha yetakchi mavqega ega bo‘lishlari mumkin.

Nazorat savollari

1. O‘zbekiston Respublikasida gandbol bo‘yicha birinchi chempionat qaysi yilda o‘tkazilgan?

2. O‘zbekiston gandbol sportchilarining sobiq ittifoq musobaqalarida qatnasha boshlagan yili.

3. O‘quvchi-yoshlarni jismoniy tarbiya va sport mashg‘ulotlariga ommaviy jalb qilishda O‘zbekiston Respublikasi birinchi Prezidenti I.A.Karimov tashabbusi.

4. O‘zbekistonda turli yosh toifalarida qanday musobaqalar tashkil etila boshlandi?

5. O‘zbekistonda gandbol sport turida hal etilmagan muammolar.

3.3. Gandbol o'yinining umumiy tasnifi

Gandbol atletik sport turlaridan biri hisoblanib, bunda bir jamoa o'yinchilari raqib ustidan ustunlikka erishish uchun o'z rejalarini yashirgan holda, raqib rejasini ochishga harakat qilishadi. Shuning uchun bu o'yinni raqiblarning o'zaro sport bellashuvi deb yuritish mumkin.

O'yin jarayonini o'yin texnikasi, taktikasi va strategiyasi aniqlab beradi. Bularsiz jamoalarning sport kurashini tasavvur qilib bo'lmaydi.

O'yin texnikasi – o'yin usullarining yig'indisi bo'lib, raqib ustidan g'alaba qozonish uchun shu usullar tizimidan unumli foydalanishdir.

O'yin taktikasi – bu shunday harakatlar tizimiki, uni jamoa o'yin davomida raqib ustidan g'alaba qozonish maqsadida qo'llaydi. O'yin davomida to'pni egallab turgan jamoa raqib himoyachilarini va darvozabonni aldab imkoniyat boricha raqib darvozasiga ko'prok to'p urishga harakat qiladi. Raqib jamoasi esa o'z darvozasiga to'p urdirmaslikka, raqibdagi to'pni olib qo'yishga va javob hujumini tashkil qilish vazifasini o'z oldiga qo'yadi. Buning natijasida jamoalarning o'zaro sport kurashi vujudga keladi.

Strategiya – sport kurashini boshqarish san'atidir. Sport strategiyasi sport musobaqasi to'g'risidagi bilimlar tizimi va qonuniyatlarini ifodalaydi. Bo'lajak sport musobaqalarning sharoitlari va xarakterlarini oldindan bilish uchun ushbu qonuniyatlarni bilish zarur bo'ladi. Strategiya bu murabbiyning amaliy faoliyati, chunki u jamoani bo'lajak musobaqalarga tayyorlaydi va musobaqa jarayonida jamoani boshqaradi.

Musobaqalarga tayyorgarlik ko'rish jarayonida strategiyaning vazifalari quyidagicha bo'ladi:

1. Jamoadagi har bir o'yinchining imkoniyatlarini baholash va o'yin rejasini aniqlash.
2. Raqib jamoasi o'yinining xarakteridan kelib chiqqan holda qarshi o'yin tizimini va shaklini tanlash.
3. Musobaqalarning tartibini aniqlash.

Strategiya, texnika va taktika o'zaro bir biri bilan bog'liq. Musobaqalarda yaxshi natijalarga erishish uchun taktikani tanlashni strategik vazifalar aniqlaydi, taktik harakatlarni amalga oshirish uchun o'yin texnikasini qo'l to'p o'yinchisi egallagan bo'lishi kerak.

Musobaqa jarayonida gandbol o'yinchisida o'yin va xulqiy faoliyat yuzaga keladi. O'yin faoliyati o'yin texnikasi va taktikasi, hujum va himoya harakatlarini tashkil qiladi. Xulqiy faoliyatda sportchining rejasi, ruhiy holati to'g'risida raqib ma'lumotga ega bo'ladi, shuning uchun raqibga ruhiy ta'sir o'tkazish uchun sportchi charchaganligini va ba'zi salbiy ruhiy ahvolini bildirmay kurashishga tayyor ekanligini ko'rsatish kerak.

Gandbol o'yinchisining harakat faoliyati tasnifi

Gandbol o'yini jamoa o'yini hisoblanib, o'yin davrida maydonda jamoaning asosiy tarkibi 7 kishidan iborat bo'ladi. Jamoa a'zolarining maqsadi raqib darvozasiga ko'prok to'p kiritib, o'z darvozasidan imkoniyat darajasida kamroq to'p o'tkazib yuborishdir. Jamoa o'yinida muvoffaqiyatga erishish uchun har bir o'yinchining harakatlari jamoaning umumiy maqsadiga mutanosib bo'lmog'i lozim. Jamoadagi har bir o'yinchining maydondagi faoliyatidan kelib chiqib oldiga aniq qo'yilgan vazifalariga qarab: darvozabon va maydondagi o'yinchilar: hujumda (markaziy o'yinchi, yarim o'rta qanot va chiziqdagi o'yinchi) himoyada esa (markaziy, yarim o'rta, qanot va oldingi) himoyachilarga ajratiladi.

Gandbol o'yinchilarining harakat faoliyati deganda, nafaqat o'yin texnikasi va taktik harakatlarni, balki umumiy maqsadlarni ko'zlab qilinadigan dinamik harakatlar tizimining yig'indisi tushuniladi. Gandbol o'yinchisining harakat faoliyatidagi muvaffaqiyati gandbol o'yinchilar malakalarining mustahkamligi, xilma-xilligi, jismoniy va intellektual darajasining rivojlanganligiga bog'liqdir. Hozirgi zamon gandbol sport turida o'yinning jadallashganligi ko'rinib turibdi.

Bu gandbol o'yinchilarning o'yin paytidagi to'xtovsiz harakatlari, ya'ni maydonda to'psiz va to'p bilan tez harakat qilish hamda maydonning har bir qismida qattiq kurash olib borishlarining natijasidir.

Zamonaviy gandbol sport turi o'yinchilarning harakat faoliyatlari va funktsional tayyorgarliklari oldiga juda katta talablarni qo'yadi. Musobaqa davrida o'yinchi juda katta hajmdagi ishni bajaradi. O'yin davomida u 4000-6500 metr masofani bosib o'tadi. Tezlik bilan hujumga o'tish va hujumdan o'z darvozasiga qaytishda gandbol o'yinchisi 50 martagacha tezligini oshirib harakat qiladi va

irg'ib oldinga tashlanadi (rivok), bu esa o'yin davomida bosib o'tiladigan masofaning 25 % tashkil qiladi. Katta tezlikdagi yugurishlar to'pni ilish, uzatish va darvozaga otish bilan mutanosib bo'lishi lozim. Gandbol o'yinchisining harakat faoliyati quyidagilardan iborat: yurish, yugurish, sakrash, tezlik bilan yugurish, to'pni uzatish va qabul kilish, raqib bi-lan kurashda darvozaga to'pni otish. Yuqorida qayd etilgan o'yin usullari barcha o'yinchilarda turlicha bo'ladi. Masalan: o'yinchi himoyalani jarayonida 2-10 metr masofaga juda katta tezlikda yugurib, o'yin davomida 600 metr masofani bosib o'tadi. Ammo V.I.Izaakning ma'lumotiga ko'ra, markaziy himoyachi 730 metr, qanot o'yinchisi 400 metr masofani bosib o'tadi. Shunda markaziy himoyachi to'p bilan harakat qilayotgan hujumchiga qarshi yugurib chiqishda 250 metr, qanot himoya-chisi esa 20 metr masofani bosib o'tadi, xolos. Ayniqsa, to'pni uzatish-larda farq son jihatidan ancha boshqacha. Masalan: markaziy o'yinchi va yarim o'rta o'yinchi to'pni 2-3 marta qanot o'yinchisiga nisbatan, 6-8 marta esa chiziqdagi o'yinchiga nisbatan ko'p uzatadi. Chunki bu ko'rsatkichlar o'yinchilarning maydondagi vazifalariga bog'liq bo'ladi. Hujumdan himoyaga o'tish, himoyadan hujumga o'tish paytida qanot o'yinchilarning faolligi sezilib turadi. Pozitsion o'yin paytida qanot o'yinchilari juda ko'p tez yugurishlarni amalga oshirishadi. O'yin davomida qisqa masofalarga tez yugurish talabi markaziy himoyachilar zimmasiga tushadi. Ular o'yin davomida 50-120 martagacha qisqa masofaga maksimal tezlik bilan yugurib, raqibning hujumdagi rejalarini buzib yuborishga harakat qiladi. Boshqa o'yinchilarga nisbatan sakrashlarni ko'proq yarim o'rtada harakat qilayotgan o'yinchi bajaradi. Ammo o'yin davomidagi o'yinchilar sakrashlarining umumiy soni uncha ko'p emas. O'rtacha har bir o'yinchi 20 martagacha har xil sakrashlarni amalga oshiradi. Bu keltirilgan raqam erkaklar va ayollar jamoalari uchun tegishli bo'lib, bir oz farq qilishi mumkin.

Gandbol shunday shiddatkor o'yinki, u standart bo'lmagan harakatlar va dinamik kuch bilan bajariladigan ishlarni qamrab oladi. Bu, o'z navbatida, maydondagi o'yin holatiga bog'liqdir. Gandbol o'yinchisining faol harakatlari uning maydondagi tez harakatlari, to'p bilan qilinadigan harakatlar, raqib bilan birga-bir kurashda, sust harakatlari esa to'psiz sekin harakat qilish va to'xtash

vaqtida sodir bo'ladi. Sust harakatlar, ayniqsa, raqib kuchsiz bo'lganda aniq ko'zga tashlanadi.

O'quv-mashg'ulotlarni rejalashtirishda sportchiga musobaqa davrida qancha yuklama zarurligi to'g'risidagi ma'lumotni bilish maqsadga muvofiqdir.

Musobaqa davridagi yuklamalarini aniqlashda radiotelemetrik apparatlar yordamida o'tkazilgan tadqiqotlarda yurakning urish tezligi har 10 sekundda 1-3 martagacha o'zgarib turishi kuzatildi. O'yin boshlanishi bilan o'yinchi raqib bilan faol ravishda kurash olib boradi. Odatda, o'yin davomida o'yinchining yurak urishi 1 daqiqasiga 160-180 marta bo'lishi mumkin. O'yinchining yurak urishining tezligi musobaqaning ahamiyatiga, raqibning mahorat darajasiga va o'yindagi hisobga bog'liq bo'ladi. Kalendar musobaqalar davrida o'ziga teng bo'lgan raqib bilan o'tkazilgan o'yinlarda o'yinchilarning yurak urish tezligi 1 daqiqada 162 martadan kam bo'lmaydi.

Shiddatli musobaqa sharoitida o'yinining 50% vaqti davomida o'yinchining yurak urish tezligi 1 daqiqada 180 marta va undan yuqori bo'ladi.

Tayyorgarlik darajasi bir xil bo'lgan erkak va ayol gandbol sportchilarining yurak urishi tezligi son jihatidan deyarli farq qilmaydi. O'yin davomidagi (60 daqiqa) yurak urishi ko'rsatkichlari yig'indisi 9800-10800 gacha bo'ladi. O'yin davomida o'yinchilar 2-4 kg gacha vazn yo'qotadi, bu o'yinning shiddatkorlik darajasiga bog'liq bo'ladi. Yuqori razryadli gandbol bo'yicha sportchilarning o'yin davomidagi energiya yo'qotishlari past razryadli sportchilarnikidan yuqori bo'ladi.

Darvozabonning harakat faoliyati maydon o'yinchisining harakat faoliyatidan tubdan farq qiladi. Har xil sakrashlar, birdaniga tez harakat qilish, qo'l va oyoqlar bilan harakat qilish va to'pni uzatishlar darvozabon o'yinining asosiy komponentlari hisoblanadi. Darvozabonning harakat faoliyatidagi faol davri raqib o'yinchisi to'p bilan harakat qilgan paytida bo'ladi. Darvozaga otilgan to'pni ilib olib o'z jamoasi o'yinchilariga to'pni uzatgandan so'ng, darvozabonning harakat faoliyatidagi sust davr boshlanadi. Darvozabonning harakat faoliyati-dagi faol va sust davrlar 10-40 sekundda almashib turadi. Musobaqa paytida kuchli raqib bilan uchrashuvda darvozabonning yurak urishi tezligi 1 daqiqada 144-176

gacha, kuchsiz raqib bilan bo'lgan uchrashuvda esa bu ko'rsatkich 1 daqiqada 120-162 gacha bo'ladi. Darvozabonning o'yin davomidagi (60 daqiqa) yurak urishi ko'rsatkichlari yig'indisi 8000- 9600 gacha bo'ladi.

Yuqori razryadli sportchilar o'quv-mashg'ulot jarayonining asosiy maqsadi ularning musobaqa davrdagi harakat faoliyatlarini yuqori darajaga ko'tarishga qaratilgan bo'lishi kerak. Gandbol o'yinchilarining o'yin paytidagi harakat faoliyatlari haqida kerakli ma'lumotlar murabbiyga maxsus mashqlar majmuasini (kompleksini) ishlab chiqish imkonini beradi. Gandbol o'yinchilarining o'yin paytida energiya yo'qotishi haqidagi ma'lumot esa unga o'yinchilarni ovqatlanish, dam olish tartibini rejalashtirishga yordam beradi, bu esa o'z navbatida, sportchilar organizmining ishchi holati qayta tiklanishini ta'minlaydi.

Gandbol o'yinida strategik vazifalarni amalga oshirish uchun o'yin tayyorgarligi jismoniy, texnik, taktik, intellektual va maxsus ruhiy tayyorgarliklarini birlashtirib, yagona o'yin tizimiga aylantiradi. O'yin tayyorgarligi jarayonida barcha tayyorgarliklar turlarini o'yinni muvaffaqiyatli olib borish uchun ketma-ket birlashishini hamda jamoa o'yinchilari ko'nikmalarining takomillashishi va ular ruhiyatining mustahkamlanishi ko'zda tutiladi.

Gandbol jamoasiga murabbiylik qilgan pedagog-murabbiy gandbol o'yinchilarining individual mahoratini tarbiyalash paytida ulardagi ba'zi bir yetishmovchiliklarni boshqa sifatlar hisobiga tekislash imkoniyatlarini topishi zarur bo'ladi. Masalan:

1. O'yinchining jismoniy tayyorgarligi bo'sh bo'lsa, uni yaxshi rivojlangan jismoniy sifatlari yordamida to'ldirish mumkin. Bo'yi baland o'yinchilarda esa tezkorlik, sakrovchanlik, chaqqonlik kabi jismoniy sifatlarni maqsadli rivojlantirish yordamida kutilgan natijalarga erishish mumkin;

2. Ba'zi bir jismoniy qobiliyatlarining yetishmovchiligini boshqa sifatlarni tarbiyalash yordamida, masalan, baland bo'yli o'yinchi reaksiyasining sustligi unda kuch tezkorligi sifatlarni rivojlantirib, aldanchi harakatlarni takomillashtirish natija-sida maqsadga erishsa bo'ladi.

3. Jismoniy qobiliyatlardagi yetishmovchilikni o‘yin texnikasini yuqori darajada bajarish yordamida, himoya paytidagi harakat tezligining yetishmasligini to‘pga to‘siq qo‘yish usullarini yaxshi bajara olish yordamida.

4. Bir usulni yaxshi egallayolmaganligini boshqa usullarni yuqori darajada o‘zlashtirib olish natijasida, uzoq masofadan to‘pni yaxshi ota olmasligini to‘pni uzatish va qabul qilish usullarini hamda aldovchi harakatlarini mukammal egallagan bilan.

5. Taktik fikrlashda yetishmovchilikni esa to‘pni kuch bilan otish texnikasini yaxshi o‘zlashtirib olish bilan qoplanadi.

Murabbiylar sportchilarni tanlashda yoki jamoadagi o‘rinlarini aniqlashda, jamoani shakllantirishda ham ba’zi bir sifatlarning yuqligi yoki kamchiligini boshqalari bilan o‘rnini bosishni ko‘zda tutishlari zarur.

O‘yin tayyorgarligida nazorat o‘yinlariga katta ahamiyat beriladi. Bu o‘yinlarda murabbiy har bir o‘yinchining ushbu bosqichdagi tayyor-garligini va jamoa tarkibini aniqlaydi. Bundan tashqari tayyorgarlikning bu turi musobaqalar boshlanishidan avval jamoa tarkibiga tegishli o‘zgarishlar kiritish, butun o‘yin davomidagi kuchni to‘g‘ri, oqilona taqsimlash, o‘yinchilarni almashtirilgandan so‘ng o‘yinga tezda kirishib ketishlarini va ruhiy jihatdan tayyorgarlikni ta‘minlash imkonini beradi.

Nazorat o‘yinlari musobaqa sharoitiga o‘xshagan sharoitda o‘tkaziladi (hakamlar, o‘yinchilar kiyimi, o‘yin qoidalariga rioya qilish, musobaqa boshlanishi va tugashidagi marosimlari, murabbiy tomoni-dan qo‘yilgan vazifalar va boshqalar).

Har bir o‘yinga uning darajasi va mohiyatiga qarab murabbiy yo‘naltirish berishi lozim, o‘yinchilar esa barcha imkoniyatlarini ishga solib, uni amalga oshirishlari shart. O‘zidan ancha kuchli jamoa bilan uchrashuv o‘tkazganda:

a) hisobdagi farqni minimal bo‘lishi uchun bor kuchi bilan kurash olib borish;

b) eng xavfli o‘yinchini betaraf qilmoq;

v) o‘yin intizomini saqlagan xolda, yaxshi ishlov berilgan o‘yin tizimlarini qo‘llash va boshqalar.

O‘zidan ancha kuchsiz jamoa bilan uchrashganda:

a) o‘yinning jadalligini oxirigacha pasaytirmasdan hisobdagi farqni maksimal bo‘lishini ta‘minlash;

b) har xil yaxshi ishlov berilmagan o'yin tizimlarini qo'llash;
v) himoyadagi harakatlarni kuchaytirish va qayta hujumlarni tashkil qilish;

g) yangi o'yin tizimlarini tayyorgarliksiz qo'llash.

O'zi bilan kuchi teng jamoa bilan uchrashganda:

a) g'alaba qilish;

b) murabbiyning aniq individual yunaltirishlarini bajarish;

v) o'z tayyorgarligini tekshirish va hokazo.

O'tkazilgan o'yin muhokamasi har bir o'yinchi va jamoa uchun katta ahamiyatga ega bo'ladi. Murabbiy o'tkazilgan o'yinni muhokama qilishda jamoaga umumiy baho beradi. O'yindagi taktik reja g'oyasi amalga oshirilgani yoki oshirilmaganini qayd etadi. Agar taktik reja amalga oshmagan bo'lsa, uning sabablari ko'rsatib o'tiladi. SHundan so'ng murabbiy har bir qator (oldingi, orqa qator, himoya, hujum va darvozabon) o'yinchilarining harakatlarini alohida baholaydi va xulosa chiqaradi.

O'tgan o'yinni muhokama qilish quyidagicha ko'rinishda bo'ladi:

1. O'tkazilgan o'yinning umumiy bahosi;
2. Jamoa o'yin taktik rejasini qanday bajargani;
3. Har bir o'yinchi faoliyatini baholash;
4. O'tkazilgan o'yindan chiqarilgan xulosalar.

Nazorat savollari

1. O'yin jarayonini aniqlab beruvchi vositalar.
2. Gandbol o'yinchilarining harakat faoliyati deganda nima tushuniladi?
3. Gandbol o'yinchisining harakat faoliyati quyidagilardan iborat
4. Gandbol jamoasiga murabbiylik qilgan pedagog-murabbiy nimalarga e'tibor qaratish zarur?
5. O'zidan ancha kuchli jamoa bilan uchrashuv o'tkazgandagi tavsiyalar.

3.4. Gandbol o‘yini texnikasi

Gandbol o‘yinida turli-tuman to‘p bilan va to‘psiz usullar bajariladi. Qo‘yilgan maqsadga erishmoq uchun o‘yinda qo‘llaniladigan xilma-xil maxsus usullar yig‘indisi gandbol texnikasini tashkil etadi.

Texnik usullar — bu gandbol o‘yinini vujudga keltirish vositasi demakdir. Yuksak sport natijalariga erishish ko‘p jihatdan gandbol o‘yinchilarning ana shu xilma-xil vositalarni qanchalik to‘liq bo‘lishiga, raqib jamoa o‘yinchilari qarshilik ko‘rsatayotgan, ko‘pincha esa charchoq orta borayotgan sharoitda o‘yin jarayonidagi turli holatlarda ularni qanchalik mohirlik bilan, samarali qo‘llashiga bog‘liq. Gandbol texnikasini yaxshi bilish o‘yinchining har tomonlama tayyorgarligi va har jihatdan kamol topishining ajralmas qismidir.

O‘yin taraqqiyotining yuz yildan ortiq tarixi mobaynida gandbol texnikasida muayyan o‘zgarishlar ro‘y berdi. Bu taraqqiyotning asosiy yunalishlari quyidagilardan iborat: avval keng tarqalgan 11x11 o‘yini o‘rniga hozirgi kunda shiddatli, doimiy yuqori tezlikda harakat qilishni talab qiladigan 7x7 o‘yini vujudga keldi.

O‘yin texnikasida hujum va himoya bir-biridan farq qiladi. To‘pni ilish, uzatish, olib yurish va darvozaga otish hujum texnikasiga tegishlidir. To‘p yo‘lini to‘shish, uni tutib olish, urib qaytarish va darvozabon uyinining texnikasi himoyada qo‘llaniladi.

Maydonda hujumchi va himoyachi sifatida harakat qilish hamda aldanchi harakatlari o‘yin texnikasining asosini tashkil etadi. Dastlabki holat — turish, tayyorgarlik va harakat qilishni belgilaydi. Baland va past holatda turishlar vaziyatdan kelib chiqqan holda belgilanadi. Zamonaviy qo‘l to‘p o‘yinida ko‘pincha baland holatda turish (oyoqlar ozgina bukilsa), oralig‘i yelka kengligida, gavda sal oldinga egilib, qo‘llar bukilgan holatda tutiladi.

Qaysi o‘yinchi maydonda tez va tejamli harakat qilsa, usha o‘yinchi ko‘proq foyda keltiradi. Shuning uchun har bir o‘yinchi tez start olishni, yugurayotib yo‘nalishni o‘zgartirishni, to‘xtash va sakrashni, orqa bilan erkin oldinga yurishni, yon tomon bilan yurishlarni o‘zlashtirib olishi shart.

Gandbol o‘yininin tasnifi texnik usullarni umumiy maxsus belgilarga qarab guruhlarga bo‘lishdan iborat. O‘yin faoliyati tavsifiga qarab gandbol texnikasida ikkita yirik bo‘lim ajratiladi:

1. Maydon o'yinchisi texnikasi

2. Darvozabon texnikasi

Har qaysi bo'lim harakatlanish texnikasi va to'pni boshqarish texnikasi bo'limchalariga ajratiladi. Kichik bo'limlar turli usullarda ijro etiladigan aniq texnik usullardan — harakatlanish texnikasi uslublari va usullaridan iborat. Bulardan maydon o'yinchilari va darvozabon foydalanadi. Usul va turlarda harakatning asosiy mexanizmi umumiy bo'lib, detallari bilangina farqlanadi. Har xil usullarni ijro etish shartlari gandbol texnikasini yanada turli-tuman qiladi.

O'rganilayotgan materialni takrorlash usul turlarini barqaror tushunishga, ularni to'g'ri tahlil qilishga, olingan bilimlarni takomillashtirish vazifalarini muvaffaqiyatli yechishga yordam beradi.

Hujum va himoya texnikasining tasniflanishi

Hujum o'yini texnikasi

To'pni egallagan hujumchi butun vujudi bilan raqiblar darvozasiga to'p kiritishga intiladi. Raqiblarning qarama-qarshiligini faqat maxsus usullar yordamida yengishi mumkin.

O'yin texnikasining bu qismiga to'pni ilish, ushlab, to'pni yerga urib olib yurish va egallab olish, chalg'itish (fint) va to'siq (zaslon) qo'yish usullari kiradi.

6.4.1. Hujum texnikasi

Harakatlanish texnikasi turish, yurish, yugurish, burilish, to'xtash va sakrash turlaridan iborat. .

4-jadval

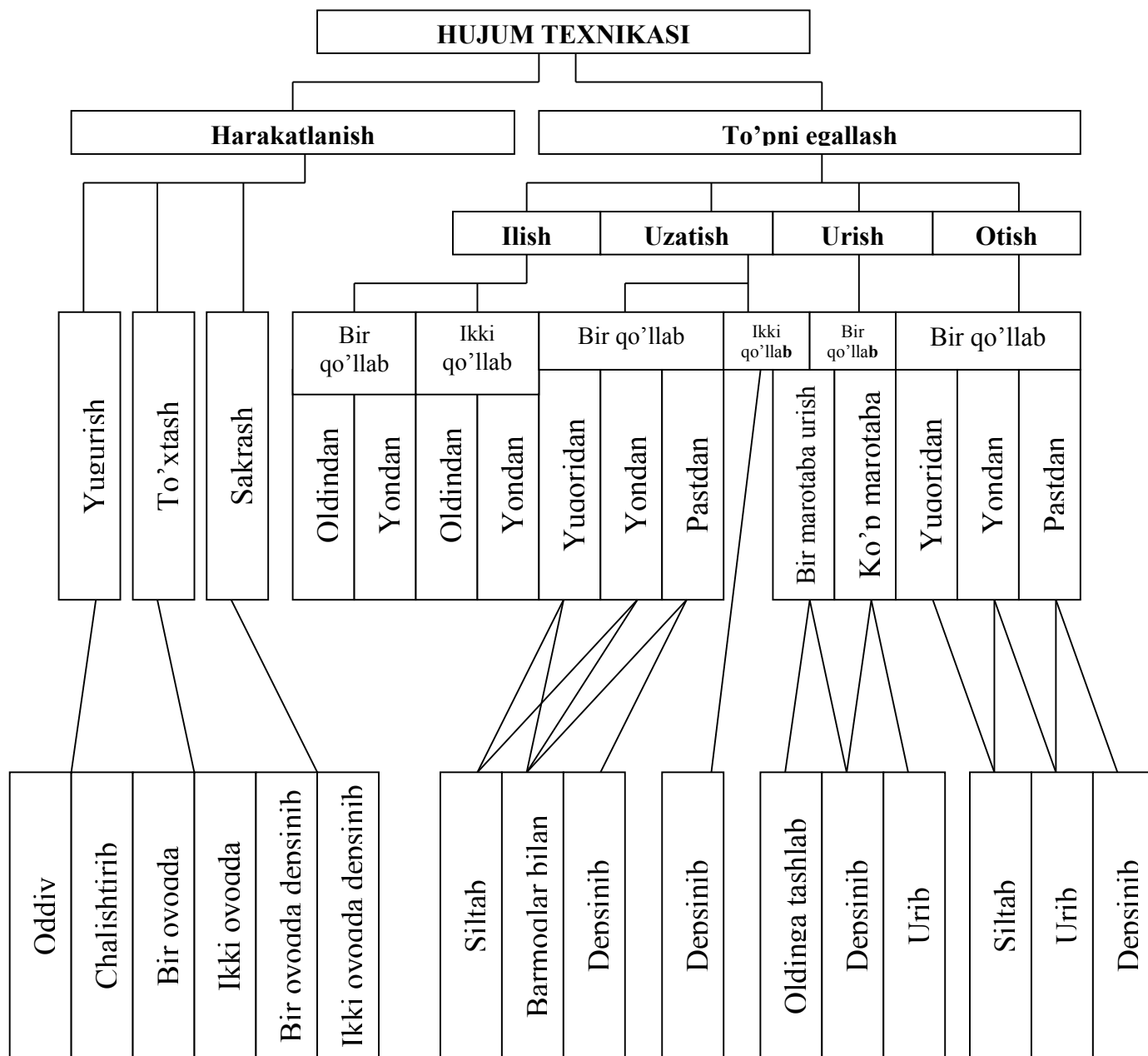

To'pni ilish. Bu to'pni egallashga imkon beruvchi usul. To'pni bir va ikki qo'llab ilish mumkin. To'pni ikki qo'llab ilishda qo'llarning panjalari bir-biriga yaqin joylashib voronkasimon chuqurlik hosil qilinadi, barmoqlar to'pga tekkanidan so'ng, uchib kelgan to'p tezligini pasaytirish uchun qo'llar bukiladi.



69-rasm. To'pni bir qo'llab uzatish

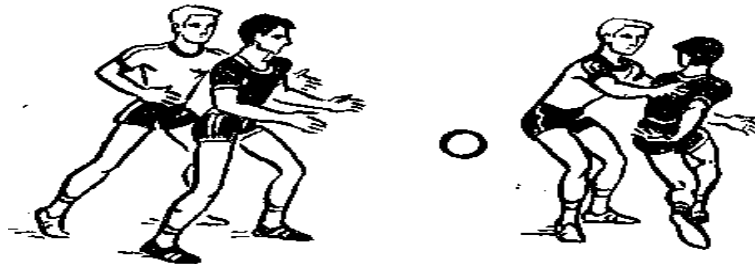

70-rasm. To'pni orqadan uzatish

Qo'llarni tirsak qismida bukgan holda yuqoridan to'pni uzatish — gandbol o'yinida to'p uzatishning asosiy usulidir.

Keyingi vaqtlarda yashirin holda — orqadan, bosh ortidan, oyoqlar orasidan to'p uzatish ko'proq ahamiyatga ega bo'lmoqda. To'p uzatish panjalarning faol ishlashi natijasida bajariladi. Qo'l panjalari yordamida uzatilgan to'p aniqlik va tezlikdan yutadi.

To'pni yerga urib olib yurish. Bu usul bir joyda turganda, ko'proq yurganda, yugurganda bajarilib, gandbol o'yinchisining harakat qilishda qo'llaniladigan asosiy usullaridan hisoblanadi. To'pni yerdan har-xil: yuqoriroq va pastroq sapchitib turib yurish mumkin. Bu usulda gandbol o'yinchisi maydondan sapchib ketayotgan to'pni pastga tushirib va keng yoyilgan barmoqlari bilan kutib oladi. U qo'lini bukib, to'pni biroz yuqoriga uzatadi, so'ng uni yana maydonga ma'lum burchak bo'yicha keskin otadi. Bunda oyoqlar bukilgan, gavda biroz egilgan, bosh to'g'ri tutilgan bo'lishi kerak.

To'pni yerga urib olib yurish to'g'ri chiziq, yoysimon chiziq va doira bo'ylab har xil yunalishlarda bajarilishi mumkin. Yo'nalishni, tezlikni, sapchish balandligini o'zgartirib hamda to'pga qaramasdan yerga urib olib yurishlar hozirgi zamon gandbol o'yinida katta ahamiyatta ega bo'lmoqda.



71-rasm. To'pni yerga urib yurish

To'pni otish. Otish natijasi bir qator sharoitlarga bog'liq, shular orasida muhimi raqiblarga kutilmagan vaziyatda otish yo'nali-shini va usulini o'zgartirishdir. To'pni ko'zlagan joyga yo'naltirishda, ayniqsa, tezlik muhim ahamiyat kashf etadi — uning kuchi tezligiga bog'liq bo'ladi.

To'p otish texnikasini bajarishda uning energiyasi va vaznini hisobga olish zarur, to'p otayotgan qo'lning keng amplitudadagi harakati mushaklar qisqarishiga va gavdadagi barcha mushaklarning qisqarishiga qulay sharoit yaratadi. Lekin o'yinda bir necha qadamdan so'ng, keng amplitudada qo'lni silkitib to'p otishni qo'llash anchagina mushkul. Shuning uchun o'yinchilar va murabbiylarning ijodiy izlanishdan maqsadi tez otish texnikasini (harakatni tezlashtirib, to'pni ilib olgandan so'ng darrov sakrab va hokazo) yaratishga qaratilgan,

Darvozaga to'p otishlar joyidan, yurib kelib, sakrab va tayangan holatda bajariladi.

Eng ko'p tarqalgan usul — harakatda yuqoridan qo'lni bukib to'p otishdir. Qo'llarni silkitish natijasida to'pni otish holati o'zgaradi. To'p otish boshning orqa tomonidan, yelka ustidan yoki yon tomondan bo'lishi mumkin. Bu vujudga kelgan holat va texnikani bajarish xususiyatiga qarab qo'llaniladi.

Harakatda qo'lni yuqorida bukib to'p otish uch xil vaziyatda bajariladi: chalishtirma qadamlardan (skrestniy shag) so'ng otish, chalishtirma qadamlarsiz otish va to'xtab otish.

Chalishtirma qadamlardan so'ng o'yinchi yugurib kelib sakrab to'p otishi yoki ruxsat etilgan uch qadam qoidasidan foydalanishi mumkin. Agar o'yinchi to'pni o'ng qo'li bilan otmoqchi bo'lsa, birinchi qadamni chap oyoq bilan boshlaydi, bu holda ikkinchi qadamini qo'yishda shu oyoq kaftining ichki tomonini yugura boshlagan tarafiga qarab qo'yadi. Shu holda to'p ushlagan qo'l

to'g'rilanib, boshning orqa tomoniga o'tkaziladi va gavdaning yon tomoni darvozaga qaratiladi. To'p bilan bo'lgan qo'lga qarama-qarshi oyoqqa tayanilgandan so'ng to'p otish harakati boshlanadi; bu holda gavdaning og'irligi oldinga o'tkazilib, darvoza tomon buriladi va to'p ushlagan qo'l bukilib oldinga qarab tezlanish harakatini boshlaydi. Shuni hisobga olish kerakki, qo'l harakati davomida tirsak panjalaridan oldinda bo'lmog'i kerak. To'pni qo'ldan chiqarishda vujudga keladigan kaft va bilak silkitilishi, keyinchalik gavdaning yuqori qismlariga nisbatan pastki qismlarini to'htatishga olib keladi.

Yuqoridan qo'lni bukib to'p otish qo'lni tez siltash yordamida bajariladi. Birinchi oldinga quyilgan oyoqqa qarama-qarshi qo'l to'p bilan orqaga suriladi va keyingi qadamda gavdaning yuqori qismi bilan birga siltanadigan qo'l oxirgi chegarasigacha orqa tarafga burilishi kerak. Keyingi qadamni qo'yishda gavda darvoza tomon burilib tezlik bilan oldinga egiladi va to'pni qo'ldan chiqaradi. Bu usulning farqi shundaki, to'p otish bir oyoqqa tayangan holda bajariladi.

Yuqoridan qo'lni bukib to'xtab to'p otish – bu eng tez otish usulidir. Bu yerda dastlabki zaruriyat to'pni sakrab ilish hisoblanadi, bunda to'p otayotgan o'yinchi qo'lni siltashni boshlashi mumkin. Bu holda o'yinchi avval o'ng oyog'ini, so'ng chap oyog'ini bosadi, tovon esa harakatning to'xtashini ta'min etish uchun xizmat qiladi.

To'p otayotgan o'yinchi qadam qo'yishda gavdaning og'irligini darhol oldingi oyoqqa o'tkazadi va gavdani darvoza tomon burib, qo'l tirsagini bukkani xolda to'pni keskin darvozaga uloqtiradi.

Qo'lni yuqorida bukib, sakrab (yuqoriga) to'p otish uzoq masofadan (10-12 m) darvozaga hujum qilishda qo'llaniladi. Qo'lni siltash va to'pni qo'ldan chiqarish havoda bajariladi. Depsinish keyinchalik oyoqda bajarilishi kerak. To'p otayotgan o'yinchi to'p ushlagan qo'lni orqa to-monga yuborib, to'psiz qo'lni oldinga chiqaradi, gavdaning yuqori qismini otayotgan tomonga burib, depsinishdan oldin bo'sh oyog'ini bukishi lozim.

To'pni darvozaga otish o'yinchining sakragandan keyingi parvozining eng yuqori nuqtasida, ko'krak darvoza tomon burilib, oyoqlarning orasi keng ochilib bajariladi.

Ba'zan qo'lning aylanma harakatini (oldinga – pastga – orqaga) sekinlashtirgan va ularni ikki tomonga yozgan holatida

himoyachilar tomonidan qo'yilgan to'siq yonidan to'p otishga ijozat beriladi.

O'yinda yiqilib otish zarurati tez—tez vujudga keladi. Bu to'p otayotgan o'yinchiga himoyachilardan qutulish, yo bo'lmasa o'zi bilan darvoza orasidagi masofani yaqinlashtirish imkonini beradi.

To'pni tayangan holda yiqilib darvozaga otish sakrab – yiqilib darvozaga to'p otishdan farq qiladi. Birinchisi bekik vaziyatdan hujum boshlashda qo'llanilib, ikkinchisi olti metrlik chiziqdan hujum qilishda ishlatiladi.

Darvozaga bunday hilma-xil usulda to'p otish muvozanat saqlash munosabatida anchagina murakkabdir, chunki o'yinchi to'pning muvozanatini yo'qotgan holda darvozaga otadi. Buning ustiga, o'yinchi yiqilishining yo'nalishi har xil – oldinga va yon tarablarga bo'lishi mumkin.

Yuqoridagi qo'lni bukkagan holda yon tarafga egilib va yiqilib to'p otish bekik vaziyatda hujum qilishga imkon beradi.

Yon tomonga egilib to'p otish bir yoki ikki oyoqqa tayangan holda bajariladi. Himoyachi qo'llari bilan yon tomonidan qo'ygan to'siqdan qutulish uchun hujumchi to'p otishni bajarishda gavdasini to'psiz qo'li tomonga egib, to'pni boshi ustidan va himoyachilar qo'llari yonidan darvozaga yo'naltiradi.

Yon tarafga yiqilib to'p otish. Bu usulni o'yinchi to'p otish vaqtida himoyachidan uzoqroq ketish imkoniyatini yaratish uchun qo'llaydi. Bunga «yolg'on» to'p otishda qo'llaniladigan fintlar yordam beradi. Hujumchi chalg'itishdan so'ng oldinga bir qadam qo'yib, tayanch oyoqlarini, himoyachi oyog'ini darvozaga to'p otayotgan tomonga yaqinroq qo'yishi kerak. Shundan so'ng gavda og'irligi oldingi egilgan oyoqqa o'tkaziladi. Gavda yon tomoni bilan darvoza tarafiga buriladig to'p bilan bo'lgan qo'l esa to'p otishning oxirgi holatiga ko'tariladi. O'yinchi tayanch bo'lmagan bo'sh oyog'ini oldinga ko'tarib, bo'sh qo'l tomon egiladi va himoyachi belidan sirpanganga o'xshab yiqiladi. U gorizontal holatga yaqinlashganda, darvoza tomonga ko'kragini qaratib, to'pni boshining orqasidan darvozaning ko'zlangan joyiga yuboradi, so'ng bo'sh qo'lini yerga tekkizib yiqiladi.

Bunday to'p otish usulini to'p otayotgan qo'l tomondan ham bajarish mumkin, lekin bunday holatda tayanch oyoq ish bajarayotgan qo'l tarafdagi oyoq bo'lishi kerak.

Yuqoridagi qo'lni bukib, sakrab, yon tomonga egilgan holda yiqilib to'p otish usulidan asosan chiziq bo'ylab va burchakdagi hujum qiladigan o'yinchilar foydalanadilar. O'yinchi to'pni ikki qo'l bilan egallab, tez olti metrli chiziqqa yaqinlashadi, tayanch oyoq kaftlarini shu chiziqqa parallel qo'yib zonaga sakraydi va to'pni havoda to'p otadigan qo'lga o'tkazib, darvozaga otadi. To'p ushlagan qo'l tomondagi oyoq bilan depsinganda, yiqilish shu tarafga bajariladi va o'yinchi yerga depsingan oyoqda, keyin qo'llarga tushadi; boshqa oyoq bilan depsinganda esa oldin bo'sh qo'lga va keyin depsinishdan bo'sh oyoqqa tushadi. O'yinchi yelkalari orqali aylanib o'rnidan turadi.

Qo'lni yozib, yon tomondan to'p otish — bekik vaziyatda ko'p qo'llani-ladigan usullardan biridir. Uni bel, son, tizza balandligida bajarish mumkin. Siltash yuqoridan to'p otishdagiday bajariladi. CHalishtirma harakat qilgandan so'ng o'yinchi to'p otishning dastlabki holatiga keladi: oyoqlar keng qo'yilgan, qo'l to'p bilan orqa tomonga o'gkazilgan, gavda darvozaga yon tomon bilan burilib, to'p otadigan qo'l tomon egilgan bo'lishi kerak. Shundan keyin gavdaning og'irligi oldinda tur-gan oyoqqa o'tkaziladi, ko'krak darvoza tomon buriladi, qo'l tirsak bo'g'inida bukilib, maydonga parallel oldinga cho'ziladi. Keyinchalik qo'l silkitish harakati tufayli to'g'rilanadi, unga yelka harakati qo'shilib, to'p darvozaga yuboriladi.

Himoyachidan to'pni uzoqroq olib ketish uchun o'yinchining oldingi tayanch oyog'ini himoyachi oyog'ining sirtqi tomoniga qo'yish maqsadga muvofiqdir (odatda o'ng tarafga).

Gavdaning yuqori qismini burish yordamida qo'lni bukmasdan to'g'ri to'p otishni bajarish mumkin. To'p ushlagan qo'l tomonidagi oyoq bilan depsinish himoyachilardan to'pni yanada uzoqroq olib ketishga imkon beradi. Ko'pincha bunday to'p otishlar yuqoriga va yon tomonga sakragan holda bajariladi. Balandga sakrab, odatdagiday yuqoridan to'p otmoqchi bo'lib harakat qilgan hujumchi ohirida to'p otayotgan qo'li harakatini o'zgartirib, to'pni yuqoridan emas, balki himoyachilar gavdasi yoki qo'llari bilan qo'ygan to'siqlar yonidan darvozaga yuboradi.

Darvozadan qaytgan to'pni qayta urish. Darvoza ustunlariga urilib yoki darvozaabondan qaytgan to'pni bir yoki ikki qo'llab

darvozaga otish mumkin. Bu harakat sakrab, keyin esa yiqilgan holda bajariladi.

Keyingi vaqtlarda darvozabonning to'p otayotgan o'yinchiga peshvoz chiqishi amalda ko'p qo'llanilmoqda. Bunday holatda, deysinib, yuqoridan baland trayektoriyada to'p otishlar (darvozabon ustidan oshirib) ma'lum bo'lishicha, juda serma usul hisoblanadi. To'p otishning bajarilishi odatdagi usulda boshlanib, so'ngra esa to'pning yo'nalishi o'zgartiriladi.

To'pni yerga urib sapchitib otish — darvozabonlar uchun eng murakkab to'p otishdir. Ayniqsa, otgandan so'ng sapchib aylanib, o'z yo'nalishini o'zgartiradigan to'pni olish darvozabonlar uchun juda katta qiyinchilik tug'diradi. Odatda, bu usul burchakdan hjum qilish paytida qo'llaniladi. To'pni otilish joyiga qarab o'ngga yoki chapga aylantirib otish mumkin. To'pni aylantirishga bilak va kaftning tezkor harakatlari va barmoqlarning faolligi tufayli erishiladi.

Chalg'itishlar (fint). Bu usulni to'psiz va to'p bilan bajarish mumkin. To'psiz chalg'itishlardan ko'proq uni qarshiliksiz qabul qilish uchun himoyachilarning yaqinida turganda ta'qibdan qutilish maqsadida foydalaniladi. To'p bilan chalg'itishlar uzatishni, otishni yoki yerga urib yurishni qarshiliksiz bajarish uchun qo'llaniladi.

Chalg'itishlar murakkab harakatlar yordamida bajariladi, hammasidan ko'proq bir-biriga bog'liq bo'lgan bosqich (faza) anchagina sekin chalg'itish harakati texnik usulining qulay paytida qo'llanilishi va asosiy usulni tez amalga oshirishga bog'liqdir.

Ikki va undan ortiq usullardan tashkil topgan chalg'itishlar ikki turga bo'linadi: oddiy va murakkab. Bir harakatdan ikkinchi harakatga o'tishda qancha kam vaqt sarflansa, raqibni aldab o'tishga shuncha imkoniyat yaratiladi.

To'pni uzatishda usullarni o'zgartirib to'p yo'nalishini va to'p uzatishda to'xtab qolish paytlarida chalg'itishlar qo'llaniladi. Eng ko'p tarqalgan chalg'itish, bu to'pni otmoqchi bo'lib, so'ng to'pni uzatishdir (bosh orqasidan, orqa va yon tomondan).

To'p otishda to'pni uzatayotganday harakat qilish yoki bir usulda to'p otmoqchi bo'lib, ikkinchi usuldan foydalanish, sakrab to'p otmoqchi bo'lib yerga tushib himoyachini aldab o'tish juda foydalidir.

Chalg'itishlarni, ayniqsa, himoyachini aldab o'tishda qo'llash muhimdir. Bu bir va ikki qadamli harakat bo'lishi mumkin. Chalg'itish sifatida qadam quyish, hamla qilish va to'p uzatishlardan foydalaniladi.

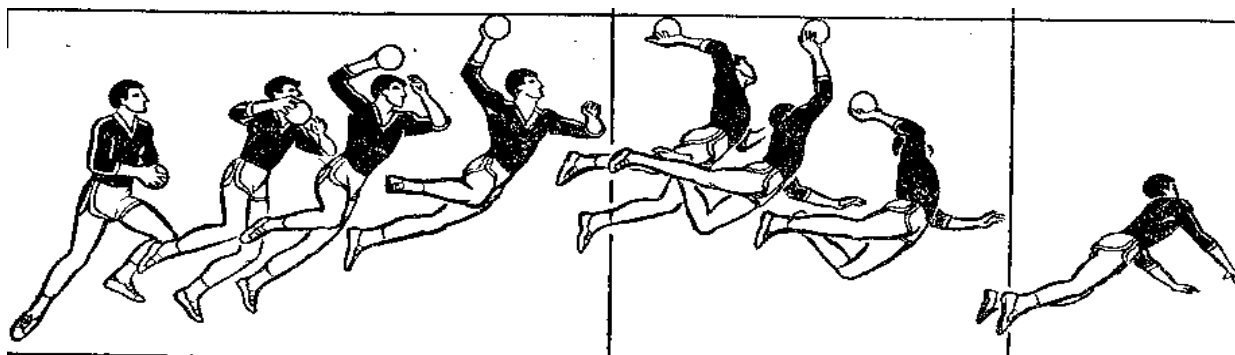

72-rasm

To'pni darvozaga yiqilib urish

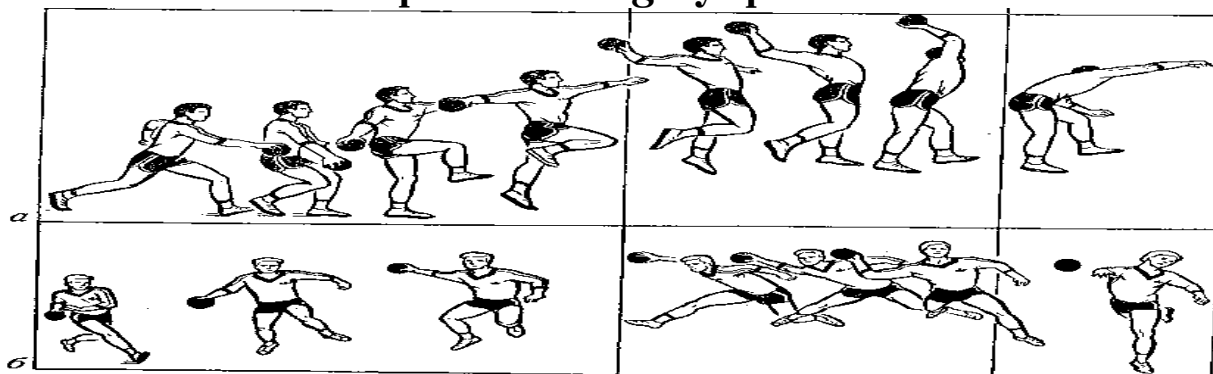

73-rasm

To'pni darvozaga sakrab otish

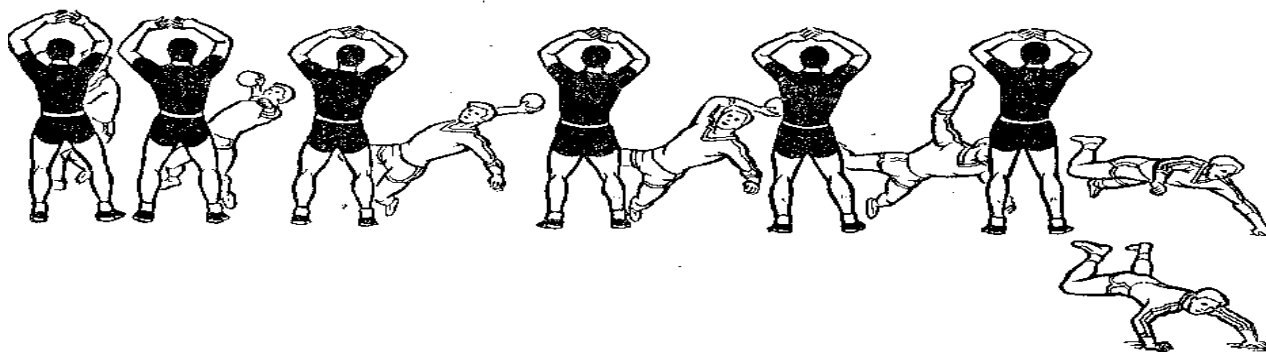

74-rasm

To'pni darvozaga yiqilib otish



75-rasm

To'pni darvozaga yiqilib otish

To'siq. Bu hujumchilarning himoyachilar panohidan qutulishi uchun qo'llaniladigan foydali vositadir. Gandbol o'yinida to'siqlar yakka holda va o'yinchilar guruhi tomonidan qo'yilishi mumkin.

Guruh bo'lib to'siq qo'yish 9 metrli erkin to'p tashlash chizig'idan to'p otishda qo'llaniladi, bu bir necha hujumchining bir-biriga yaqin turib, to'p egallamoqchi bo'lgan hujumchiga peshvoz chiqayotgan himoyachilar yo'lini to'sishdan iboratdir.

3.4.2. Himoya o'yini texnikasi

O'yinchilarning himoya texnikasiga to'pni olib yurish, urib qaytarish, to'siq qo'yish va darvozabon orqali to'pni ushlab olishlar kiradi.

Dastlabki holatda to'g'ri turish himoya harakati tayyorgarligiga zamin yaratadi. O'yinchi oyoqlarini bukib, gavda og'irligini oyoq kaftlarining oldingi qismiga baravar taqsimlab, qo'llarini bukgan holda (burchagi taxminan 90%) bir oz ikki tomonga yoyib, qo'l kaftlarini oldinga qaratib turishi kerak. Yon tomonga erkin yura olish va orqa bilan yugura bilish himoyachi harakati texnikasining eng muhim usullaridir.

Himoya texnikasining tasniflanishi

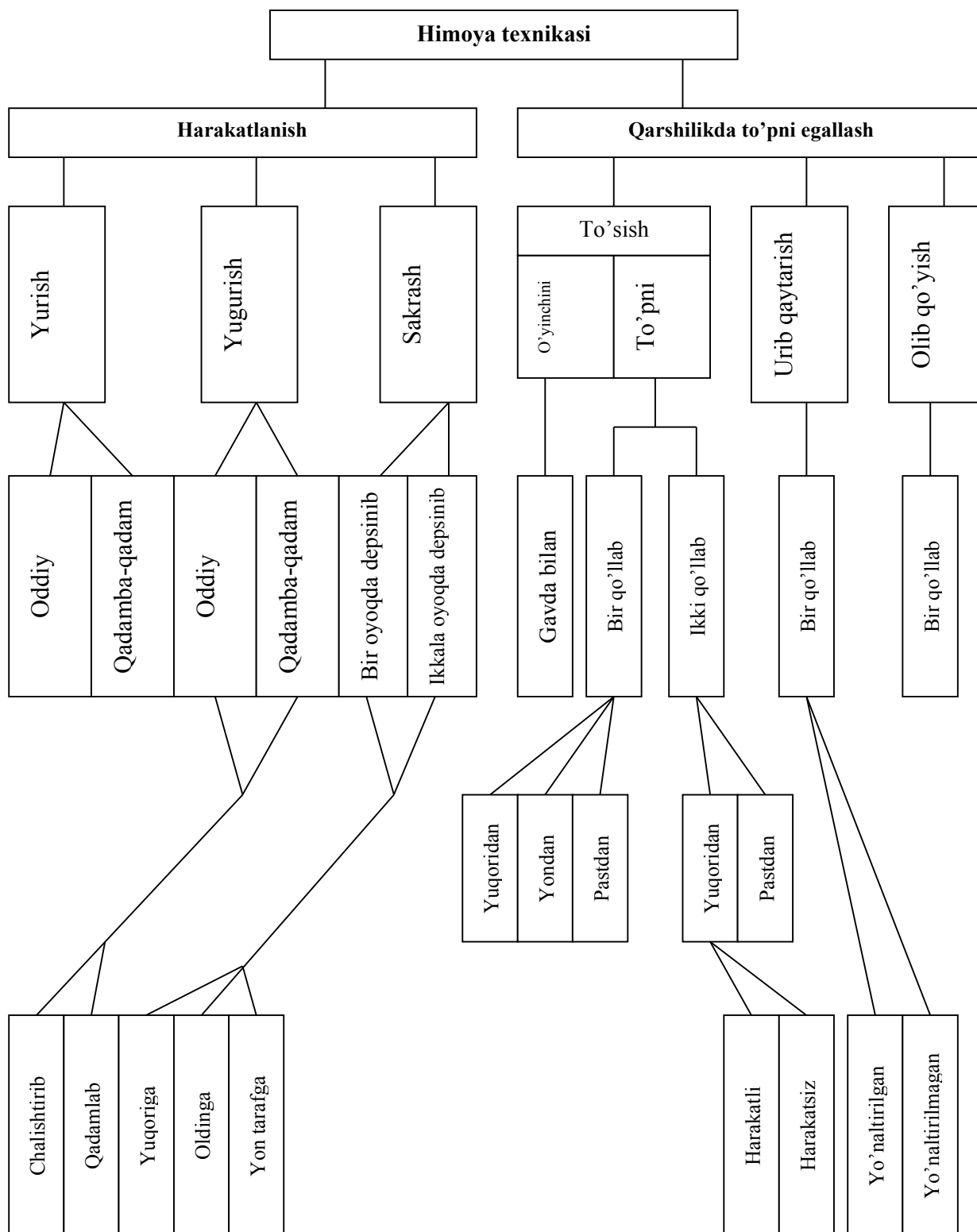

To'pni olib qo'yish. Bu muhim usul yordamida jamoaning qarshi hujumga o'tishi ta'minlanadi. Himoyadagi o'yinchi to'p uzatilgan vaqtda uni olib qo'yish maqsadida o'zi to'sib turgan hujumchining oldidan to'pga qarshi chiqish uchun joyidan keskin qo'zg'alishi lozim.



76-rasm



77-rasm. To'pni olib qo'yish

To'pni urib chiqarish. Bu harakat to'p olib yurgan hujumchi bilan kurashda bajariladi. Himoyachi qulay payt poylab hujumchiga yaqinlashadi, to'pni urib chiqaradi va uni egallashga harakat qiladi. To'pni urib chiqarish uni otish uchun qo'lni orqaga uzatib, siltash harakatini bajarishda ham qo'llaniladi. Himoyachi bunday holatda hujumchining to'pni otmoqchi bo'lgan qo'lini orqaga uzatishini kutadi va shu payt qo'l kafti bilan to'pni ko'taradi.

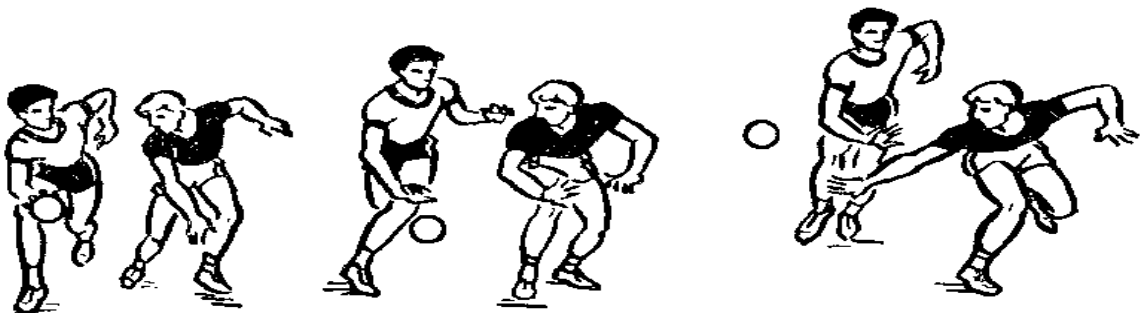

78-rasm. To'pni urib chiqarish

To'pni to'sish. Darvozaga yo'naltirilgan to'pga qarshilik ko'rsatishda qo'llaniladigan asosiy vosita hisoblanadi. Yuqoridan, o'rta va pastdan kelayotgan to'pni bir va ikki qo'l bilan to'sish mumkin. To'sishni bajarayotgan himoyachi qanchalik xujumchiga yaqin bo'lsa, to'p yunalishni aniqlash shunchalik oson bo'ladi. Shuning uchun himoyachi to'pni ushlashga tayyorlanishda diqqat bilan hujumchini, shuningdek, to'pni kuzatishi va o'z vaqtida to'p otayotgan o'yinchini to'xtatish uchun chiqishi lozim. Hujumchi to'p otishidan oldin himoyachi bevosita qo'llarini yuqoriga ko'tarib, kaftlarini oldinga qaratib bir-biriga yaqinlashtiradi va to'pni to'sishda qo'l barmoqlarini jarohatdan saqlash uchun mushaklarini taranglashtiradi.

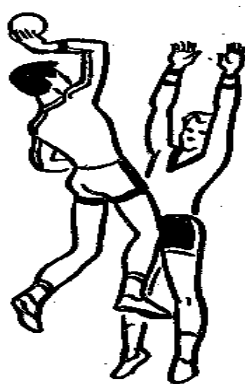

79-rasm
To'pni ikki
qo'llab to'sish

Yerdan sakratib otilgan to'pni to'sish sakrab amalga oshiriladi. Shuning uchun himoyachi oldindan oyoqlarini bukkan holatda tayyorlanib turishi kerak.

Qo'shilish. Bu usul o'yinchilarni nazorat qilishni yo'qotish xavfi tug'ilganda qo'llaniladi. Himoyachilar qo'shilishib joy almashtirsa, bu holda ular kuzatuvidagi o'yinchilari ham o'zgaradi. To'siq qo'yilgan hujumchi orqaga harakat qilsa, shu zahoti uning raqibi oldinga chiqib, hujumchi ketgan tomonga o'tadi. Odatda, bunday usul to'siq

qo'yishda va hujumchilarning qarama-qarshi o'rin almashtirishida qo'llaniladi. Hujumchi himoya harakatlariga qo'shilganda, uni ta'qib qiluvchi yoki darvozaga yaqin turgan himoyachi javobgar bo'lmog'i kerak. Hujumchining hujum harakatlarini qiyinlashtirish uchun himoya qilishga o'tgan o'yinchi hujumchining kirish yulini va faol harakatini to'xtatishga harakat qilishi kerak. Buni amalga oshirish uchun himoyachi qarama-qarshi harakat qilib, ta'qibchidan ozod bo'lishi maqsadga muvofiqdir.

Nazorat savollari

1. O'yin texnikasida hujum va himoya bir-biridan farqi tomonlari.
2. O'yin faoliyati tavsifiga qarab gandbol texnikasiga ko'ra qanday bo'limlarga ajratiladi?

3. Gandbolda to'siq bo'yich.
4. O'yinchilarning himoya texnikasiga kiradigan jihatlar.
5. Chalg'itish sifatida qanday usullardan foydalaniladi.
6. Yuqoridan, o'rta va pastdan kelayotgan to'pni bir va ikki qo'l bilan to'sish.

3.5. Darvozabon o'yini texnikasi

Darvozabon jamoada eng qiyin va mas'ul vazifani bajaradi. Uning harakati faqat darvozaning xavfsizligini emas, balki xujumning natijasini ham belgilaydi. Darvozabon uchun muhimi, avvalo, bo'yi (180 – 190 *sm*), tezlik reaksiyasi, mo'ljallay olish, chaqqonlik, kuch, chidamlilik kabi sifatlaridir. Darvozabonning dastlabki o'yin texnikasiga turish, siljish, chalg'itishlar, to'pni qo'l, oyoq, gavda bilan qaytarish va to'pni uzatishlar kiradi. Darvozabon texnik usullarini muvaffaqiyatli bajarilishi ko'p jihatdan uning harakatga qanchalik tayyor ekanligi bilan belgilanadi.

Darvozabonning dastlabki holatni to'g'ri tanlay bilishi uning harakatga tayyor ekanligi omillaridandir.

Turish. Darvozabon harakatdagi to'pning vaziyatiga bog'liq ravishda har-xil holatda turishi mumkin. Darvozada turishning asosan ikki turi mavjud: darvoza o'rtasida va darvoza ustunlari yonida. Darvoza o'rtasida asosiy holatda turib harakat qilish qulaydir: oyoqlar yelka kengligida, sal bukilgan, gavda og'irligi ikki oyoqqa baravar bo'lingan, gavdaning yuqori qismi ozgina oldinga egilgan, qo'llarning kaftlari

oldinga qaratilgan holda sal bukilib, yon tomonga uzatilgan, kaftlar balandligi taxminan yelka balandligiga teng yoki undan ham balandroq bo'lishi mumkin.

Agar hujumchi to'p otishni burchaqdan bajarayotgan bo'lsa, unda darvozabon darvoza ustuni yonida turib (oyoqlar oralig'i 15 – 20 *sm*), darvozaga yaqin bo'lgan qo'lini yuqoriga ko'tarib tirsak bo'g'ini salgina bukilgan bo'ladi, shunda darvozaning yuqori burchagini yopadi; ikkinchi qo'li yon tomonga uzatilgan, gavda og'irligi darvozaga yaqin turgan oyoqqa o'tkazilgan; Ana shunday holatda darvozabon bevosita to'pni qaytaradi yoki tez-tez oldinga chiqadi.

3.5.1. Darvozabon o'yini texnikasining tasniflanishi

Siljish. Darvozabon joyini asosan yon tomonga qadam qo'yib o'zgartiradi. Bu uning o'z yo'nalishini tez-tez almashtirishiga va to'pni qaytarish uchun tayyor bo'lishiga imkoniyat yaratadi.

Darvozabon to'pni olib qo'yishni, sapchigan to'pni egallab, uni o'yinga kiritishni, raqiblar tomonidan tez yorib o'tishni ta'minlovchi to'pni egallashini, oldinga va orqaga tez harakat qilishni, keskin start olishni bilishi shart.

Darvozabon hamla qilish harakatlaridan va oyoqlarni bir chiziq bo'ylab yozib o'tirish (shpagat) holatidan tez-tez foydalanishga to'g'ri keladi, shuning uchun u bu harakatlarni har tomonga bema'lol bajarishni bilishi juda zarur. Uning har hil sakrashlarni bajarishi o'yinda alohida ahamiyatga ega. Darvozaboning to'p otayotgan o'yinchiga peshvoz chiqishi va sakrashi-darvoza qo'riqlashning murakkab usullari qatoridan o'rin olgan. Darvozaning nishonga olingan burchagini kamaytirish uchun darvozabon yuqoriga yoki uzunlikka sakrab darvozaga yo'naltirilgan to'pning yo'lini oldinga qaratilgan holda sal bukilib, yon tomonga uzatilgan, kaftlar balandligi taxminan yelka balandligiga teng yoki undan ham balandroq bo'lishi mumkin.

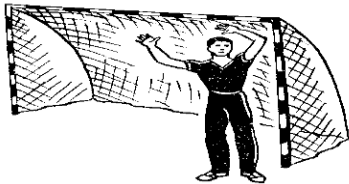

80-rasm.

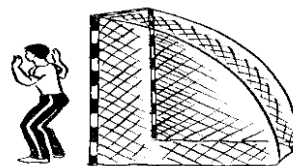

81-rasm

Agar hujumchi to'p otishni burchaqdan bajarayotgan bo'lsa, unda darvozabon darvoza ustuni yonida turib (oyoqlar oralig'i 15-20 sm), darvozaga yaqin bo'lgan qo'lini yuqoriga ko'tarib tirsak bo'g'ini salgina bukilgan bo'ladi, shunda darvozaning yuqori burchagini yopadi; ikkinchi qo'li yon tomonga uzatilgan, gavda og'irligi darvozaga yaqin turgan oyoqqa o'tkazilgan bo'ladi. Ana shunday holatda darvozabon to'pni bevosita qaytaradi yoki tez-tez oldinga chiqadi.

Darvozabon hamla qilish harakatlaridan va oyoqlarni bir chiziq bo'ylab yozib o'tirish (shpagat) holatidan tez-tez foydalanishga to'g'ri keladi, shuning uchun u bu harakatlarni har tomonga bema'lol

bajarishni bilishi juda zarur. Uning har xil sakrashlarni bajarishi o'yinda alohida ahamiyatga ega. Darvozaboning to'p otayotgan o'yinchiga peshvoz chiqishi va sakrashi darvoza qo'riqlashning murakkab usullari qatoridan o'rin olgan. Darvozaning nishonga olingan burchagini kamaytirish uchun darvozabon yuqoriga yoki uzunlikka sakrab darvozaga yo'naltirilgan to'pning yo'lini to'sishga harakat qiladi. Odatda, darvozabon sakraganda, to'pning yunalish yo'lini ko'proq kamaytirish uchun oyoq va qo'llarini yon tomonga yoyadi. Darvozabon raqiblar bilan to'p uchun kurashda ko'pincha aldash harakatlarini ishlatadi. Chalg'itish maqsadida bir TOMONGA egilib, keyin boshqa tomonni to'sadi, tez-tez yolg'on chiqishlarni qo'llaydi. Bunday holatlarda hujumchi to'pni darvozabon ustidan oshirib tashlaydi, lekin bunday bo'lishini oldindan kutgan darvozabon darhol orqaga qaytib, to'p yo'lini to'sishga ulguradi.



82-rasm.

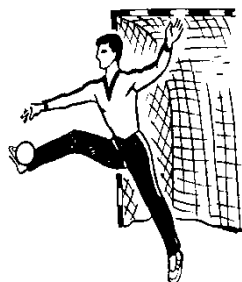

83-rasm.



84-rasm.

Oyoq bilan to'pni to'xtatish

Katta qadam qo'yib to'pni to'xtatish

To'pni ilish darvozabon o'yin texnikasining eng muhim elementlaridan biridir. Kuchli otilgan to'pni ilish imkoni yo'q bo'lsa ham, uni qaytargandai so'ng egallab olish muhimroqdir, chunki qarshi xujumga o'tish boshlanishi kerak. Shuning uchun darvozabon to'pni ilib olgani ma'qul. Lekin eng yaxshi yo'li-to'pni ikki qo'llab ilib olish.

To'pni ushlab darvozabon harakatlaridagi asosiy o'rinni egallaydi. Muhimi, otilgan to'pni (amortizatsiya qilib) tezligini pasaytirib ushlay bilish kerak. Buning uchun to'p kaftga urilganda, qo'l, kaft va barmoqlarini ozgina orqaga yuborish maqsadga

muvofiqdir. Yaqin masofadan sapchib kelgan to'pni darvozabon ushlab olmog'i lozim.

To'pni qaytarishda, ushlab olishda darvozabon bir yoki ikkala qo'lni ishlatishi, baravariga oyoq va qo'l bilan yoki gavda bilan ham to'pni qaytarishi mumkin.

Yuqoridan kelayotgan to'pni darvozabon bir yoki ikki qo'llab o'ynaydi. Agar to'p qaysi tarafdin kelayotgan bo'lsa, unda darvozabon to'p kiritish burchagini kamaytirish uchun shu tarafga yoki oldinga bir qadam tashlaydi yoxud sakraydi va to'p ushlashni o'sha tomondagi qo'l barmoqlari yoki kafti bilan bajaradi. Ba'zan bu usul sakrab yiqilgan holda ham bajariladi, lekin bu maqsadga muvofiq emas, chunki bunday usulni bajarishga ko'p vaqt sarflanadi, oqibatda, to'pni qaytargandan so'ng darvozabon o'zining mo'ljalini yuqotadi. Bunday harakatlarni bajarishda muvozanat yo'qotishga kam «vaqt sarflab, asosiy holatda turishni saqlagan ma'qul.

Darvozaning pastki qismiga otilgan to'p oyoq bilan qaytariladi. To'p kelayotgan tomon aniqlanib, darvozabon shu tomonga oyoq kaftlarini to'g'rilab, maydonga yaqin keng qadamga hamla qilishga intiladi. Bunda son va boldir orasidagi burchak 90° ni tashkil etadi. SHu tarafga oyoq bilan birga ehtiyotdan o'sha tomondagi qo'l ham cho'ziladi: boshqa qo'l esa muvozanat saqlash uchun yuq.origa ko'tariladi. Hamla qilish oxirida oyoq to'liq to'g'rilanadi va darvozabon to'g'ri chiziq bo'ylab oyoqlarini yozib, «shpagat» holatini oladi yoki ikkinchi oyoq tizzasiga tushadi, so'ng tez asosiy holatda turishga qaytadi.

Eng chekka pozitsiyadan darvozaning uzoq, pastki burchagiga yo'nal-tirilgan to'pni darvozabon shu tarafdagi qo'l va oyoqni baravariga siltab yoki hamla qilib ushlaydi,

To'pni uzatish. Darvozabon tomonidan tez va aniq uzatilgan to'p jamoaning hujumga o'tishi uchun muhim sharoit yaratishning garovidir. Shuning uchun darvozabonning baland trayektoriya bilan yoki uzoq masofalarga to'pni yuqorida qo'lni bukib uzatishni qo'llashi qoida tusiga kirib qolgan. To'p egallaganidan so'ng darvozabon, uni uzatish uchun qo'lay tarafni tanlaydi.

Darvozabonning harakati samarali bo'lishi uchun eng to'g'ri pozitsiyasi darvoza o'rtasi hisoblanadi. Darvoza oldida uning markazidan bir metrgacha masofa bo'ylab harakat qiluvchi darvozabon baland trayektoriyada keladigan to'pni egallashga doim

tayyor bo'lishi lozim. To'p otilishini boshlashini aniqlagach, darvozabon darvoza maydoniga to'p kiritish imkoniyatini kamaytirish uchun oldinga chiqadi. Otilayotgan to'p 30 gradusdan kichik burchak ostida bo'lsa, u holda darvozabon darvoza ustunlari yonidan joy oladi.

Darvozabon hech vaqt to'pni nazoratsiz qoldirmasligi va o'z vaqtida hujumchining to'p otish usulini bu harakat boshlanishidan oldinroq aniqlashi juda muhimdir.

Agar uning jamoasi hujum qilayotgan bo'lsa, unda u 9 metrli chiziq yonida joylashadi, tasodifan jamoasi to'pdan ajrab qolib, raqiblar tez yorib o'tib hujumni amalga oshirsalar, o'yinga qo'shilishga tayyor bo'lib turadi. Bunday holda u to'pni egallash uchun maydonga chiqishi mumkin. Urinishi muvaffaqiyatsiz bo'lsa, unda orqaga chekinadi va darvozada turib, tez yorib o'tib to'pni darvozaga otayotgan hujumchining to'pini qaytarishga harakat qiladi.

O‘z-o‘zini tekshirish uchun savollar

1. Gandbol o‘yini qachon va qaerda kashf etilgan?
2. Qachondan boshlab gandbol bo‘yicha Jahon chempionatlari o‘tkazila boshladi?
3. Nima sababdan gandbol o‘yini talaba-yoshlar o‘rtasida keng qo‘llanilmoqda?
4. Gandbol o‘yini qachon Olimpiya O‘yinlari dasturiga kiritilgan?
5. Gandbol bo‘yicha jahondagi yetakchi davlatlarni sanab bering.
6. «Umid nihollari», «Barkamol avlod» va «Universiada» musobaqalarining mohiyati va ularni o‘tkazishda gandbol o‘yining o‘rni xaqida gapirib bering.
7. Respublikamizda gandbol o‘yining rivojlanishi haqida gapirib bering.
8. O‘zbek gandbol bo‘yicha sportchilarining jahon miqyosidagi yutuqlari haqida gapirib bering.
9. Gandbol o‘yini vujudga keltirish vositasi nima deb ataladi?
10. Gandbol o‘yini texnikasiga tasnif bering.
11. Hujum texnikasiga tasnif bering.
12. Himoya texnikasiga tasnif bering.
13. Darvozabon o‘yini texnikasiga tasnif bering.
14. To‘pni uzatish va darvozaga otishda oyoq harakatining ahamiyati.
15. Texnik tayyorgarlikni rivojlantirishga qaysi omillar ijobiy ta’sir ko‘rsatadi?
16. Hujumchi va himoyachining maydondagi harakatini qiyoslab bering.
17. To‘pni darvozaga sakramasdan, sakrab, yiqilib otishlar xususiyatlari xaqida gapirib bering.
18. Darvozabonni to‘pni ushlab usullari to‘g‘risida gapirib bering.



IV bob. FUTBOL

4.1. Futbol o'yinining paydo bo'lish tarixi

Futbol o'yini barcha mamlakatlarda o'ynaladi. O'yin turlari ichida futbol eng keng tarqalgan o'yin.

Futbol o'yinini umuman butun yil davomida o'ynash mumkin. Fiziologik nuqtai nazardan qaralganda muskullar ish faoliyatini jadal o'zgaruvchan sur'atda ishlashni talab etadi to'p uchun kurash o'yinchilardan bardamlikni, qat'iylikni, ustuvorilikni, o'yinchilardan turli kurinishdagi aldamchi harakatlarni epchillik va zehni rivojlantiradi.

Futbol qadimda paydo bo'lgan bo'lib, yunonlar to'p o'yini juda qadrlaganlar, hatto uni gimnastlar maxsus maktablarining jismoniy mashqlar dasturiga kiritganlar.

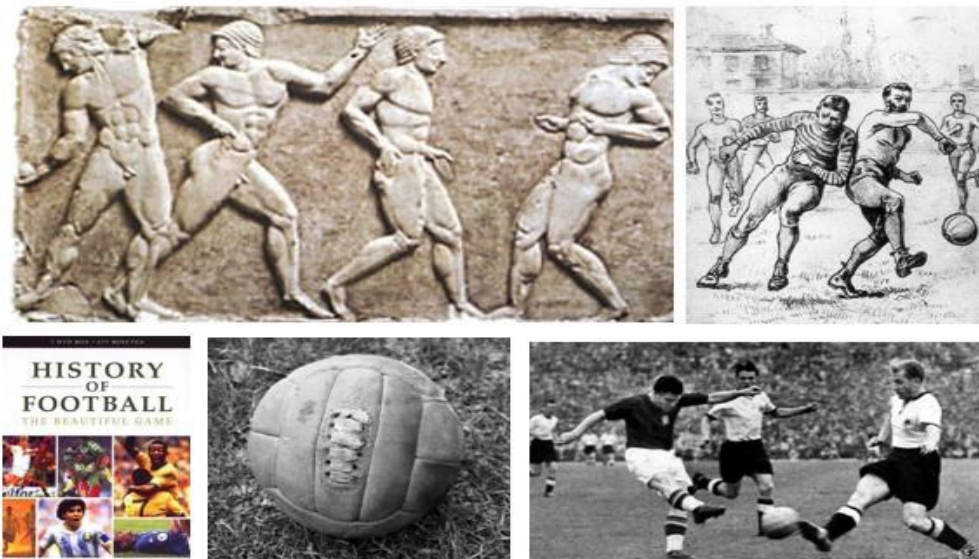

85-rasm

Futbol inglizcha so'z bo'lib, "fut"- "oyoq", "ball"- "to'p" degan ma'noni anglatadi. Shu nom Ispaniya, Rossiya, Fransiya, O'zbekistonda saqlanib qolgan. Nemislarda u "Fusbal", vengerlarda "Labduragash", Amerikada "sokker" deyiladi.

Angliya zamonaviy futbolning asoschisi hisoblanadi. Futbol Angliya maktablari burjuaziya vakillari uchun jismoniy tarbiya dasturlariga kiritildi. Angliyada ilk bor futbolni keyingi rivojlanishini ta'minlash uchun o'yin qoidalari aniqlangan.

1862 yili Angliyada o'sha vaqtdanoq futbol muassasalari bor edi, umumlashtirilgan o'yin qoidalari 1863 yili futbol assotsiatsiyani tuzilishi bilan bu qoidal tasdiqlandi. Futbol bilan bir qatorda futbol-regbi o'yini ham shakllanib bordi.

Angliyadan futbol butun dunyoga tarqaldi. 1875 yildan boshlab futbol gollandiyada, keyinroq esa daniyada va boshqa markaziy yevropa mamlakatlarida keng tarqaldi.

Futbol sohasi bo'yicha xalqaro aloqalar rivojlanib bordi. Bu aloqalarni 1872 yili Glazgoda o'tkazilgan Angliya va Shotlandiya jamoalari o'rtasidagi musobaqalar boshlab berdi. O'yinlar avj olishi bilan bir qatorda futbol qoidalari ham takomillashib bordi. 1882 yili davlatlar idoralari va jamoat tashkilotlarining bir-biriga bo'ysunadigan har bir bosqichida (instantsiya) yuqori o'yin sifatini oshirish maqsadida, hozirga qadar futbol qoidalariga o'zgartirish kiritish haqida hukm chiqaradigan xalqaro kengash tuzildi.

1872 yili Chelen ko'chma kubogi uchun musobaqasi o'tkazildi. 1904 yili hozirda 150 dan ortiq mamlakatlar a'zo bo'lgan xalqaro futbol federatsiyasi (**FIFA**) tuzildi. Shu bilan bir qatorda 1954 yili hozirda 34 mamlakat a'zo bo'lgan Yevropa futbol ittifoqi (**UEFA**) tuzildi. 1930 yildan boshlab har 4 yilda milliy terma jamoalar uchun futbol bo'yicha jahon chempionati va 1968 yildan beri futbol bo'yicha Yevropa chempionati o'tkaziladi. 1900 yil futbol olimpia sport to'riga kiritildi, lekin faqat 1908 yili rasman tan olinib olimpia o'yinlari dasturiga kiritildi. Shu yili Osiyo futbol Konfederatsiyasi (**OFK**) tuzildi va hozirda 44 dan ortiq mamlakat a'zodir.

UEFA rahbarligida keyingi kuboklar uchun o'yinlar o'tkaziladi: 1956 yil Yevropa chempionlari kubogi, 1951 yil kubok sohiblari kubogi va 1971 yil **UEFA** kubogi uchun musobaqalar avval bozor savdo-sotiq kubogi (yarmarka) nomi bilan o'tkazilgan va bundan ham mamlakatning eng kuchli federatsiya jamoalari ishtirok etgan, lekin yuqorida sanab o'tilgan 2 kubok o'yinlarida qatnashganlardan tashqari jamoalar qatnashish huquqiga ega bo'lgan.

1984 yildan boshlab, o'smir jamoalar uchun **UEFA** turniri o'tkazilib kelinmoqda. Bundan tashqari, 1977 yildan beri har 2 yilda **FIFA** doirasida yoshlar o'rtasida jahon chempionati o'tkazilib kelinmoqda.

Sotsialistik mamlakatlarda 1945 yildan so'ng bu sport to'ri bo'yicha katta muvoffaqiyatlarga erishishdi.

Nazorat savollari

1. Futbol qanday paydo bo'lgan?
2. Futbol so'zi qaysi tildan olingan va qanday ma'noni anglatadi?
3. Turli davlatlarda ushbu sport turi qaysi nomlar bilan ataladi?
4. Ilk xalqaro uchrashuvlar tarixi.
5. Osiyo futbol Konfederatsiyasiga (**OFK**) hozirda nechta mamlakat a'zo?

4.2. O‘zbekistonda futbolning rivojlanishi

1911 yili birinchi bo‘lib Farg‘ona viloyatida futbol jamoasi tashkil topdi. 1912 yili Qo‘qon shahrida futbol jamoasi tuzildi va shu yilning avgustida Farg‘onada tuzilgan futbol jamoalarini birlashtirib “Futbolchilar uyushmasi” tashkil etildi.

Jamoa o‘yinchilari, asosan yerli millat vakillaridan iborat bo‘lgan. 1912 yili Toshkentda Toshkent xavaskor sportchilar uyushmasi (TXSU) tashkil topdi. 1913 yili Andijonning “Andijon futbolchilar klubi” ga asos solindi. 1913 yili 29 avgustda Farg‘ona, Toshkent, Andijon, Samarqand futbol jamoalari birinchi bor Toshkentda uchrashishdi. 1914 yili 25 mayda Toshkentda Toshkent va Farg‘ona futbolchilari o‘rtasida musobaqalar o‘tkazildi. Toshkentliklar 3:2 hisob bilan g‘olib chiqdilar. 1920 yilga kelib, futbol Respublikamizning qishloq va maxallalariga kirib kelib, ommaviylasha boshladi. 1921 yili birinchi bor Moskva va Toshkent futbolchilari uchrashishdi. 1928 yili Moskvada o‘tkazilgan Xalqaro spartakiadada o‘zbekistonlik futbolchilar ishtirok etdilar. 1931 yili 4 oktyabrda O‘zbekiston milliy terma jamoasi Norvegiya terma jamoasi bilan futbol o‘yini o‘tkazdi. 1932 yili O‘zbekistonga nemis futbolchilari kelib, 4:2 hisobda g‘alaba qozonishdi. 1934 yilda o‘tkazilgan O‘rta Osiyo va Qozog‘iston spartakiadasida "musulmonlar" jamoasi birinchi o‘rinni egalladi.

1935 yili Toshkentda birinchi bor o‘smirlar o‘rtasida futbol bo‘yicha birinchiligi o‘tkazildi. 1937 yili futbol klubi jamoalari o‘rtasida O‘zbekiston Kubogi uchun futbol musobaqa birinchiligi o‘tkazildi. 1937 yili Sobiq Ittifoq chempionatida birinchi bor Toshkentning “Dinamo” futbol jamoasi ishtirok etib, 8-o‘rinni (4 g‘alaba, 3 durrang va 4 mag‘lubiyat) egalladilar. 1939 yili 28 avgustda Moskvaning “Dinamo” stadionida Sobiq Ittifoq Kubogi uchun o‘tkazilgan futbol musobaqalarida Toshkentning “Dinamo” jamoasi yarim finalga chiqishdi.

1942 yili Toshkentning ikkita, Farg‘ona va Samarqandning bittadan futbol jamoalari o‘rtasida O‘zbekiston Kubogi uchun o‘yinlar o‘tkazildi. 1943 yili Markaziy Osiyoda va Kozog‘iston mamlakatlari o‘rtasida spartakiada o‘tkazildi. 1948 yili "ODO" jamoasi Ittifoq kubogini olishga muvofiq bo‘ldi. Bu o‘lkamizda futbolning tez rivojlanayotganidan dalolat berdi. 1950 yili O‘zbekistonda “Paxtakor” sport uyushmasi tashkil topdi. 1956 yilga

kelib esa "Paxtakor" jamoasi tuzildi va shu yildan boshlab, Sobiq Ittifoq birinchiligida qatnasha boshladi. 1960 yildan to 1991 yilgacha (tanaffuslar bilan) "Paxtakor" futbol jamoasi sobiq Ittifoq Oliy ligasida ishtirok etdi. 1965 yili Chempionat yakuniga ko'ra Paxtakorchilar "Вечерная Москва" gazetasi sovrini bilan taqdirlandilar. sobiq Ittifoq Chempionati ishtiroki yillarida "Paxtakor" futbol jamoasi "g'alaba ortidan ozodlikka" (1971 y.), "Momaqaldiroq nufuzi" (1978 y.) va "Yaxshi niyat o'yinlari" (1983 y.) sovriniga ega bo'lishgan. 1964 yili "Paxtakor" futbol jamoasi "Pirasikaba" (Braziliya) futbol jamoasi bilan o'yinlari o'tkazildi.

1979 yili "Paxtakor" futbol jamoasi aviahalokatga uchradi, unda 17 nafar iqtidorli o'yinchi halok bo'lishgan. 1980 yili "Paxtakor" futbol jamoasi yangi tarkib bilan sobiq Ittifoq Oliy liga chempionatida qatnashdi.

1992 yili O'zbekiston Respublikasi chempionatini 17 jamoa oliy ligada va 18 ta jamoa birinchi ligada va 42 ta jamoa ikkinchi ligada to'p surish bilan boshlab berdilar. 1994 yili 7 iyunda O'zbekiston Futbol Federatsiyasi (UFF) tashkil etildi va shu yili O'zbekiston Futbol Federatsiyasi FIFA va OFK tashkilotiga a'zo bo'ldi.

1994 yili dekabrda O'zbekiston Futbol Federatsiyasi (UFF) Osiyo Futbol Federatsiyasiga a'zo bo'ldi. 1994 yili o'zbekistonlik futbolchilar Yaponiyada bo'lib o'tgan XII Osiyo o'yinlarida qatnashdilar. 1994 yili Farg'onaning "Neftchi" futbol jamoasi birinchi bor Osiyo Kubogi chempionatida qatnashdilar. 2002 yili Qarshining "Nasaf" futbol jamoasi Osiyo Kubogi chempionatida qatnashdilar.

Hozirga kelib oliy ligamiz super liga nomini oldi. Bu ligada to'p surayotgan yetakchi xalqaro musobaqalarda qatnashib, Vatanimiz sharafini munosib himoya qilmoqdalar.

Nazorat savollari

1. O'zbekistonda ilk futbol jamoasining tashkil topishi.
2. Toshkentda Toshkent xavaskor sportchilar uyushmasi qachon tashkil topgan?
3. Paxtakor jamoasining paydo bo'lishi va rivojlanishi.
4. UFF qachon tashkil topdi?

4.3. Maydon, jihoz va anjomlar

O‘yin o‘tkaziladigan maydon to‘g‘ri to‘rtburchak shaklida bo‘lib, uzunligi

90 m dan 120 m gacha va eni 45 m dan 90 m gacha bo‘ladi. Xalqaro musobaqalar maydon uzunligi 100 m dan 110 m gacha va eni 64 m dan 75 m gacha bo‘lishi kerak. Maydon uzunligi har doim uning enidan katta bo‘lishi kerak. maydonni chegaralovchi chiziqlar kengligi 12 sm dan ortiq bo‘lmasligi, aniq ko‘rinib turishi shart va maydon bilan bir tekislikda yotadi.

Maydonning uzunasiga chizilgan chiziqlar–yon chiziqlar, maydonning ko‘ndalangiga chizilgan chiziqlar esa darvoza chiziqlari deyiladi. Maydon o‘rtasidan uning eniga tortilgan chiziqlar o‘rta chiziq bo‘lib, undan maydon markazi belgilanadi. Maydon markazi belgisidan radiusi 9 m.li aylana chiziladi. chiziqlar o‘lchami maydon o‘lchamiga kiradi.

Darvozabon maydoni. Darvoza ustunlar ichidan darvoza chizig‘i bo‘ylab uning ikki yon tarafiga 16,5 m uzoqlikda nuqta belgilanib, darvoza chizig‘iga perpendikulyar qilib maydonga 16,5 m li chiziq tortilib, ikkalasi tutashtiriladi. hosil bo‘lgan maydon jarima maydoni deyiladi.

Darvoza chizig‘idan 2 m uzoqlikda darvoza qarshisida penalti to‘p tepish joyi belgilanib shu yerdan 9 m.li radiusda jarima maydoni chizig‘i ustiga yarim aylana chiziladi. maydonning 4 ta burchagi ichidan radiusi 1 m bo‘lgan yon chiziqlari chiziladi. Bu burchak sektorlari deyiladi.

Futbol darvozasi – chizig‘i o‘rtasida eni 7,32 m, balandligi 2,44 m darvoza o‘rnatiladi. To‘sin va ustunlari qalinligi 2 mm li oval shaklidagi alyuminiy trubadan tayyorlangan bo‘lib, oq emal bilan qoplangan bo‘ladi.

Futbol maydoni burchak bayroqlari – futbol maydoni burchaklariga bayroqchalar o‘rnatiladi (4 dona). Egiluvchan sintetik plastmassadan yasalgan bo‘lib, bayroq sopining uzunligi 1,60 m, diametri 50 mm bo‘ladi. jarohatlanishni oldini olish uchun bayroq sopining uchi yumaloqlangan shaklga keltirilgan. Futbol maydonining har bir burchagiga burchak to‘pini amalga oshirish uchun doira yoy bilan chegaralangan 1 m radiusda chegaralangan chiziq belgilanadi.

Futbol to'pi. Futbol o'yini uchun aylanasi 69-70 sm, og'irligi 410-450 g bo'lib, tabiiy charmdan yoki yuqori sifatli charmning o'rnini bosuvchi materialdan tayyorlanadigan to'pdan foydalaniladi. To'pning ichki atmosfera bosimi 0,6-1,1 (600-1100 g/kv.sm) ga teng bo'lishi va poldan 110 sm balandlikka sakrashi kerak.

To'p bilan aylanib o'tish uchun ustunlar. To'rtburchak 23 sm asosli konus shaklidagi yumshoq plastikdan tayyorlanadi. Ko'k rangli 28 sm, sariq va qizil ranglisi 40 sm bo'ladi.

Futbol maydoni

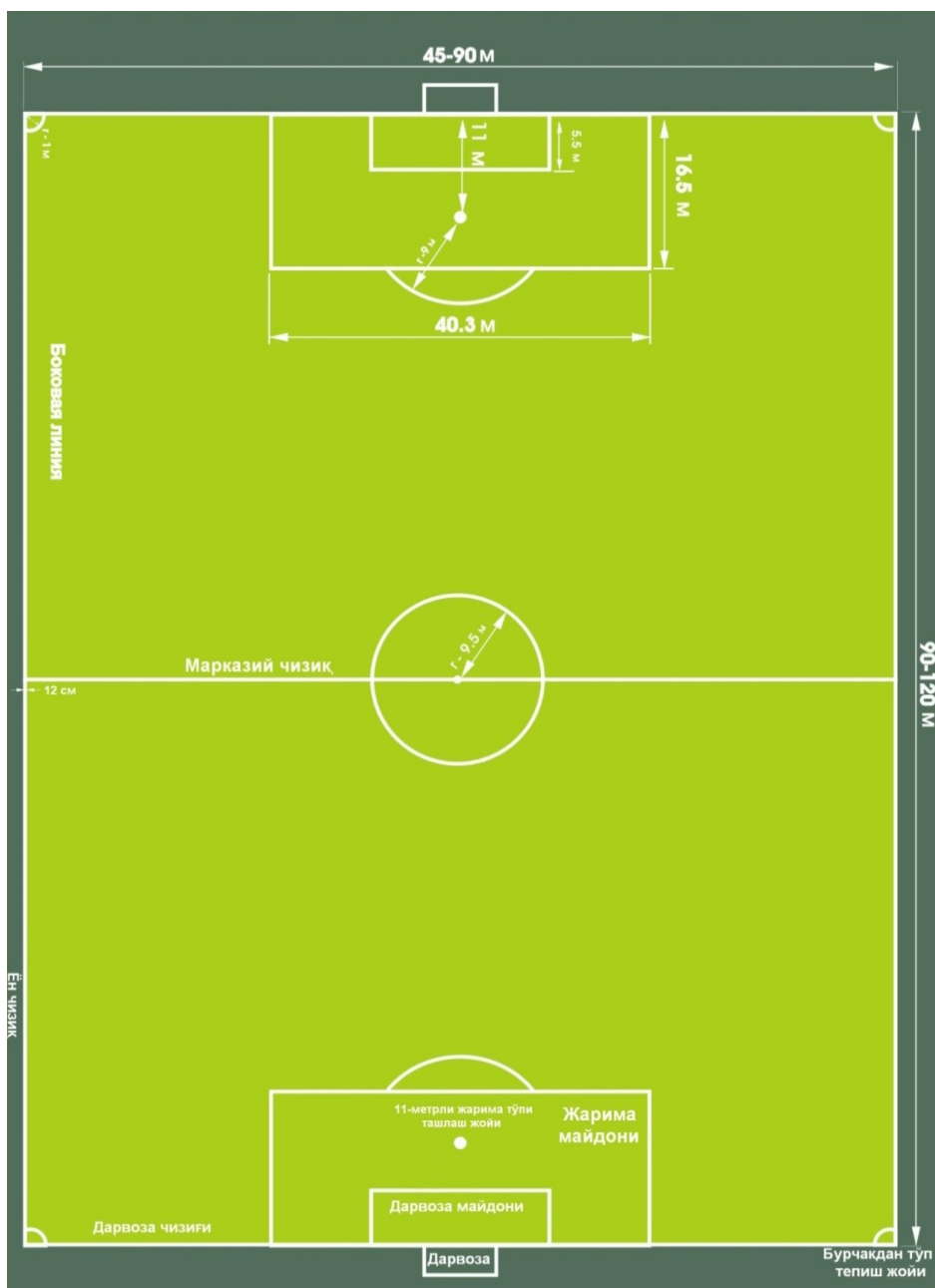



To'plar



Maydon burchak bayroqlari .



To'p bilan aylanib o'tish uchun ustunlar
86-rasm

Sport kiyimi. Futbolchilar ustilarida futbolka, sportchilar shortigi, futbolchilar mahsus oyoq kiyimi (butsa) va himoya getralaridan iborat. Darvozabon ustki kiyimining rangi maydon o'yinchilari kiyimi rangidan farq qilishi kerak va bosh hakam hamda hakamlar xay'ati maydonga jamoa o'yinchilari sport kiyimidan farqlanadigan kiyimda tushadilar.

Qoidasi. Futbol bo'yicha musobaqalarni tashkil etishda asosan 17 qismdan iborat xalqaro miqyosda qabul qilingan o'yin qoidalaridan foydalaniladi.

Jamoa. Jamoa tarkibiga 11 kishi kiradi: 1 darvozabon va himoyachi, yarim himoyachi va hujumchilarga ajratilgan 10 maydon o'yinchilaridan tashkil topgan. O'yinlar ochko va kubok uchun o'tkazilishda, bir o'yinda har ikkala jamoadan 3 tadan o'yinchi almashtirilishi mumkin.

O'yin vaqti. Erkak va o'smir jamoalari (16 dan to 18 yoshgacha) uchun bir o'yin vaqti 90 daqiqa davom etadi. O'yin 2 bo'limdan, har bir bo'limi 45 daqiqadan iborat. Bo'lim tugagach jamoalar darvozalari bilan almashishib kamida 10 daqiqaga tanaffusga chiqadilar. Pley-of musobaqalarida asosiy vaqtda g'olib aniqlanmasa qo'shimcha 15 daqiqa, 2 bo'limdan o'ynaladi. Lekin bunda ham g'olib aniqlanmasa 5 tadan 11 metrli jarima to'pi belgilanadi va shunda ham g'olib aniqlanmasa g'olib aniqlango'nga qadar davom etaveradi (3 tadan va h.k).

O'smirlar uchun o'yin (14 dan 15 yoshgacha) davomiy vaqti 2x40 daqiqa, bolalar uchun o'yin (12 dan 13 yoshgacha) davomiy vaqti 2x35 daqiqa, o'g'il bolalar uchun o'yin (10 dan 11 yoshgacha)-davomiy vaqti 2x30 daqiqa, yosh bolalar uchun o'yin (8 dan 10 yoshgacha) davomiy vaqti 2x25 daqiqa, 8 dan 12 yoshgacha bo'lgan bolalar kichik maydonlarda o'ynaydilar.

Nazorat savollari

1. O'yin o'tkaziladigan maydon haqida aytib bering.
2. Futbol maydoni burchak bayroqlar.
3. Futbolchi qanday kiyimlar kiyadi?
4. Musobaqalar tashkil etish qoidasi necha qismdan iborat?

4.4. O‘yin texnikasi

Qo‘yilgan maqsadga erishmoq uchun o‘yinda xilma-xil tarzda uyg‘unlashtirib qo‘llaniladigan maxsus usullar to‘plami futbol texnikasini tashkil etadi.

Texnik usullar – bu futbol o‘yinini vujudga keltirish vositasi demak. Yuksak sport natijalariga erishish ko‘p jihatdan futbolchining ana shu xilma-xil vositalarni qanchalik to‘liq bilishiga, raqib jamoa o‘yinchilari qarshilik ko‘rsatayotgan, ko‘pincha esa charchoq orta borayotgan sharoitda o‘yin faoliyatidagi turli holatlarda ularni qanchalik mohirlik bilan, samarali qo‘llay bilishga bog‘liq. Futbol texnikasini yaxshi bilish futbolchining har tomonlama tayyorgarlik ko‘rishi va mutanosib kamol to‘ishi jarayonining ajralmas qismidir.

O‘yin taraqqiyotining yuz yildan ortiq tarixi mobaynida futbol texnikasida muayyan o‘zgarishlar bo‘ldi. Bu evolyutsiyaning asosiy yo‘nalishlari quyidagilardan iborat: boshning chakka qismi va orqasi bilan zarba berish, to‘pni boldir bilan to‘xtatish singari nomaqbul usul va usullarni qo‘llash ancha kamayib ketdi; oyoq yuzi bilan zarba berish, to‘pni son va ko‘krakda to‘xtatish, to‘pni qo‘l bilan tashlash (darvozabon texnikasi) kabilardan foydalanish koeffitsienti oshdi, aldash harakatlari (fintlar) ko‘paydi.

Hozirgi futboldagi texnik usullar o‘yin harakatlari tezligi va aniqligini oshirish uchun kuchdan yetarlicha tejab foydalanish imkonini beradigan, biomexanika nuqtai nazaridan maqbul harakatlar tizimi bilan xarakterlanadi. Tezlik va ishonchlik, soddalik va samaradorlik–futbol texnikasini qo‘llashga qo‘yiladigan hozirgi kundagi talab ana shulardan iborat.

Futbol texnikasining tasnifi

Futbol texnikasining tasnifi texnik usullarni umumiy (yoki o‘xshash) o‘ziga xos belgilariga qarab guruhlariga bo‘lishdan iborat.

O‘yin faoliyati ifodalanishiga qarab futbol texnikasi ikkita yirik bo‘limga ajratiladi: maydon o‘yinchisi texnikasi va darvozabon texnikasi. Har qaysi bo‘lim esa harakatlanish texnikasi va to‘pni boshqarish texnikasi bo‘limchalariga taqsimlanadi. Kichik bo‘limlar turli usullarda ijro etiladigan muayyan texnik usul-lardan: harakatlanish texnikasi usullari va usullaridan iborat. Ulardan maydon o‘yinchilari va darvozabon foydalanadi. Ammo ayrim usul

va usullar o'zining muayyan turlariga ega. Usul va turlarda harakatning asosiy mexanizmi umumiy bo'lib, detallardagina farq bo'ladi. Har xil usul, usul va turlarni ijro etish shartlari futbol texnikasini yanada turli-tuman qiladi.

Harakatlanish texnikasi

Harakatlanish texnikasi quyidagi usullar guruhini o'z ichiga oladi: yugurish, sakrash, to'xtash, burilish. O'yin vaqtida harakatlanish texnikasi usullaridan xilma-xil tarzda qo'shib foydalaniladi.

Masalan, futbolchining harakatlanish tezligi nihoyatda xilma-xil: sekin yurishdan boshlab, startdagi tezlanishni maksimal tezlikka qadar ko'tarish mumkin, yugurish maromi va yo'nalishi qo'qqisdan o'zgarib turadi. Yugurishning xilma-xil usullarini sakrash, to'xtash, burilish bilan birga qo'shib olib futbolchining harakatlanishiga xos xususiyat hisoblanadi.

Harakatlanish texnikasining usullari maydon o'yinchilari va darvozabonning to'pni boshqarish sanhati bilan chambarchas bog'liq. Harakatlanish texnikasi usullarini keragicha hamda kompleks tarzda qo'llash ko'p taktik vazifalarni (to'p olish uchun ochilish va raqibni chalg'itish, pozitsiya tanlash, o'yinchini to'sib olish va h.k.) samarali hal qilish imkonini beradi.

Yugurish. Futboldagi asosiy harakatlanish vositasi yugurishdir. To'pni boshqarmayotgan futbolchilar yugurish yordamida maydonda turlicha joylashib oladilar. Bundan tashqari, yugurish tarkibiy qism sifatida to'pni boshqarish texnikasiga ham kiradi.

Futbolda yugurishning quyidagi usullari qo'llaniladi: oddiy yugurish, tisarilib yugurish, chalishtirma qadam tashlab yugurish, juftlama qadam tashlab yugurish.

Oddiy yugurishdan asosan to'g'riga borayotgan o'yinchilar bo'sh joyga chiqish raqibni quvish va hokazolarda foydalanadi. Harakat sistemasi ham (bir oyoqqa tayanish va havoda uchish fazalariga bo'linishi) tuzilishi ham yengil atletika yugurishidan farq qilmagani uchun uni oddiy yugurish deyiladi. Qadam uzunligi, chastotasi va ritmida farq bor, xolos.

Yugurishda qadam uzunligi sprinterlarda 2-2,2 *m* ga teng bo'lsa, katta yoshli futbolchilarda o'rtacha 1,3-1,5 *m* ga teng. Qadamlar chastotasi sprinterlarda sekundiga 4-4,5 qadamga teng.

Tisarilib yugurishdan asosan to'pni olib qo'yishda va to'pni olishda qatnashayotgan himoyadagi o'yinchilar foydalanadilar. Yugurishning bu turi ham tsiklik (qo'shloq qadamli) bo'ladi. Qisqa-qisqa, lekin tez-tez qadam tashlash, havoda uchish fazasining qariyb yo'qligi o'nga xos xusu-siyatdir. Buning sababi siltanish oyog'i orqaga uzatilganda sonning yozilishi cheklanganligidadir.

O'yin sharoiti ko'pincha maksimal tezlikda tisarilib yugurishni talab qilib koladi. Bunda tezlik qadam chastotasini oshirish hisobiga orttirilib, bu ko'proq oyoqning orqaga faol harakat qilishiga bog'liq.

Tisarilib yugurayotganda, o'yinchi bahzan muvozanatni yo'qotib yiqilib tushadi. Tayanch oyoq vertikal turgan paytda gavdaning og'irlik markazi o'qi tayanch yuzasining tepasida turishi o'yinchi holatining turg'un bo'lishi shartlaridan biridir.

Chalishtirma qadam tashlab yugurishdan harakat yo'nalishini o'zgartirish uchun, turgan joydan o'ngga yoki chapga siltanib yugurish paytida, burilib olgandan keyin foydalaniladi. U harakatlanishning s'etsifik vositasi bo'lib, asosan boshqa yugurish turlari bilan birga qo'shib qo'llaniladi.



87-rasm. Chalishtirma qadam bilan yugurish



88-rasm. Chalishtirma qadam bilan yugurish

Chalishtirma qadam tashlab yugurish yon tomonga ijro etiladigan yugurish qadamlari bilan ifodalanadi. Qadam tashlash tsiklining birida (qo'shloq qadam) silta-nuvchi oyoq tayanch oyoqning oldiga chalishtirib o'tkaziladi. Yugurish paytida havoda uchish fazasi juda qisqa.

Juflama qadam tashlab yugurishdan taktik jihatdan zarur holatga o'tishda (masalan, o'yinchi oldini to'sib olishda) foydalaniladi. U dastlab harakatlanish fazasi sifatida qo'llaniladi. Keyinroq o'yindagi vaziyatga qarab, harakatlanish texnikasining turli usullari sifatida ijro etiladi.

Juflama qadam tashlab yugurish oyoqlarni sal bukib bajariladi (4-rasm). Birinchi qadamni harakat yo'nalishiga yaqin oyoqdan

boshlab, yon tomonga tashlanadi. Ikkinchi qadamda oyoqlar juftlanadi. Depsinish va siltanish harakatlarida zo‘r berish yuqori tomonga emas, balki yon tomonga yo‘naltiriladi.

Sakrashlar. To‘xtash va burilish usullarining ba‘zilarini ijro etishda sakrashdan foydalaniladi. Sakrash zarba berishning ayrim usullari, to‘pni oyoqda, ko‘krakda, kalla bilan to‘xtatib qolish va ba‘zi fintlar texnikasining qismiga kiradi. O‘yindan oldin, yon tomon-larga, yuqoriga hamda shularga yaqin yo‘nalishlarda sakraladi. O‘yindagi vaziyat ko‘pincha maksimal baland yoki maksimal uzun sakrashni talab qilmaydi. Bunda sakrashning samaradorligi futbolchining koordinatsion qobiliyati bilan belgilanib, futbolchi turli dastlabki holatlardan fazo, vaqt va kuch xarakteristikalari o‘timal bo‘lgan harakatlar qilishi kerak bo‘ladi.

Barcha xil sakrashlarda depsinish, havoda uchish va yerga tushish fazalari bo‘ladi.

Sakrashning ikki xil usuli bor: bir oyoqda depsinib sakrash va ikki oyoqda depsinib sakrash.

Bir oyoqda depsinib sakrash oldinga, yon tomonlarga, yuqoriga bajariladi. Bunday sakrashda faol depsinib, ikkinchi oyoqni silkitib, gavda og‘irlik markazining o‘qi sakrash tomonga o‘tkaziladi. Sakrashning trayektoriyasi va kuchi o‘yindagi vaziyatga bog‘liq. Bir oyoqda yoki ikki oyoqda yerga tushiladi. Qisqa masofali, qattiq amortizatsiya keyingi harakatlarga tezroq va samaraliroq o‘tish imkonini beradi. Og‘irlik markazi o‘qining ‘roektsiyasi tayanch yuzasining chegarasida yoki undan tashqarida bo‘lishi ham shunga yordam beradi.

Sakrab to‘pga kalla urayotganda, ko‘pincha maksimal baland ko‘tarilish kerak bo‘ladi. Bunda yugurib kelib depsinadigan oyoqni taqqa to‘xtaydigan qilib (tayanchga nisbatan burchak hosil qilib) qo‘yish yordam beradi. Sal cho‘nqaygandan keyin yuqoriga yoki yuqorilab-oldinga tomon faol depsinish kerak bo‘ladi, bunda qo‘llarni ko‘krak baravar silkitib ko‘tarish depsinishning samarasini oshiradi.

Ikki oyoqda depsinib sakrash. Bunday usul bilan oldinga, oldinlab yon tomonga va oraliq yo‘nalishlarda sakraladi.

Turgan joydan sakraganda o‘yinchi depsinish oldidan tezda salgina cho‘nqayadi. Oyoqlarni faol to‘g‘rilash bilan birga gavda og‘irlik markazining o‘q sakrash tomoniga o‘tkaziladi va qo‘llar

silkitiladi. Yugurib kelib sakra-yotganda so‘nggi qadamda bir oyoqni taqqa to‘xtaydigan qilib qo‘yiladi. Cho‘nqayish paytida ikkinchi oyoq birinchisi bilan tezgina juftlanadi. Depsinishda havoda uchish va yerga tushish fazalari turgan joydan sakragandagi kabi bo‘ladi.

To‘xtashlar. Harakatlanish texnikasida to‘xtashga harakat yo‘nalishini o‘zgartirishning samarali vositasi deb qaraladi. To‘satdan to‘xtab qolganda, raqiblarning qaerda, qanday joylashishiga qarab turib to‘p bilan ham, to‘psiz ham o‘sha ketayotgan tomonning o‘ziga yoki qarshi tomonga otilib ketiladi, o‘ngga yoki chapga qochib kolinadi.

To‘xtashda ikki xil usul qo‘llaniladi: sakrab to‘xtash va tashlanib to‘xtash.

Sakrab to‘xtash uchun yuqoriga qisqaroq sakrab, siltangan oyoqda yerga tushildi – bunda turg‘unlik bo‘lsin uchun shu oyoq sal egiladi. Ammo ko‘pincha yerga ikki oyoqlab tushiladi.

Tashlanib to‘xtash so‘nggi yugurish qadami hisobiga bajariladi. Bunda siltangan oyoqni oldinga uzatib, tovonga tayaniladida, keyin oyoqni rostmana yerga qo‘yiladi. Tashlanib to‘xtash oyoqlarni anchagina bukib, ikki oyoqqa tayanib qolish bilan ifodalanadi.

Barcha xil to‘xtashlardan keyin, odatda, turli yo‘nalishlarda harakat davom ettiriladi. Shuning uchun to‘xtash-dagi so‘nggi holat keyingi harakatning start holati bo‘lishi kerak.

Burilishlar. Burilish yordamida futbolchilar tezlikni minimal kamaytirib, yugurish yo‘nalishini o‘zgartiradilar. Odatda, turgan joyda burilgandan keyin start harakatlari boshlanadi. Burilish, shuningdek, zarba berish, to‘pni to‘xtatish, to‘pni olib yurish va fintlarning ayrim usullarini bajarish texnikasi tarkibiga ham kiradi.

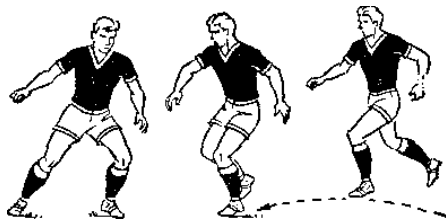

89-rasm. Sakrab to‘xtash

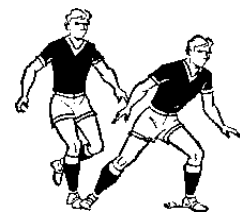

90-rasm. Oldinga tashlanib to‘xtash

Burilishning quyidagi usullaridan foydalaniladi: hatlab o‘tib burilish, sakrab burilish, tayanch oyoqda burilish. O‘yin sharoitiga qarab yon tomonlarga va orqaga burilish mumkin. Burilish turgan joyda ham, harakat paytida ham ijro etilaveradi.

Hatlab o'tib burilganda, qisqa-qisqa 2-3 qadam tashlash hisobiga kerakli yo'nalishga qarab olinadi.

Harakat yo'nalishini to'satdan va tez o'zgartirishda sakrab burilish samaraliroqdir. Bu ish burilish tomonga faol depsinib bajariladi. Silkinadigan oyoqning kafti ham shu tomonga aylantiriladi. Sakrash unchalik baland bo'lmasa ham, to'la-to'kis bajariladi. Tayanch oyoqda burilish-ning ikki turi bor. Birinchisini bajarishda burilish yo'nalishidan uzoqdagi oyoqqa tayaniladi. Bunda futbolchi gavda og'irlik markazi o'qining proyeksiyasini tayanch sath chegarasidan chiqarib, tayanch oyoq uchida burilish tomonga aylanadi. Ikkinchisida harakat yo'nalishiga yaqin oyoqqa tayaniladi, gavda og'irlik markazining o'qi burilish tomonga ko'chadi. O'tkaziladigan oyoqni ham shu yo'nalishda tayanch oyoqning old tomoniga chalishtirib qo'yiladi. Burilish sal bukilgan tayanch oyoq uchida bajariladi.

Maydon o'yinchisining texnikasi

Maydon o'yinchisining texnikasi ikkita kichik bo'limdan iborat. Bulardan biri harakatlanish texnikasi bo'lsa, ikkinchisi to'pni boshqarish texnikasidir.

Maydon o'yinchilari harakatlanish texnikasining yuqorida tahlil qilingan xilma-xil usullari, usul va turlarining barchasidan foydalanadilar.

To'pni boshqarish texnikasiga quyidagi usullar guruhsi kiradi: zarba berish, to'pni to'xtatish, to'pni olib yurish, aldash harakatlari (fintlar), to'pni olib qo'yish. Bundan tashqari, qo'lda bajariladigan spetsifik usul – yon chiziqning narigi yog'idan to'pni tashlab berish ham to'pni boshqarish texnikasiga kiradi.

O'yin vaqtida qaysi usulning qancha miqdorda ijro etilishi futbolchilarning o'yindagi funktsiyalariga bog'liq. Usullarni ijro etish sifati esa maydon o'yin-chilarining hammasida yuksak darajada bo'lishi kerak.

To'pga zarba berish

To'pga zarba berish futbol o'ynashning asosiy vositasi hisoblanadi. To'pga oyoq bilan va kalla bilan turli usullarda zarba beriladi.

Zarba berishning barcha usullari muayyan maqsadga qaratilgan bo'lib, bu to'pning kerakli trayektoriya bo'ylab harakatlanishi va o'timal tezligi bilan xarakterlanadi. To'pning uchish tezligi zarba beruvchi bo'g'in bilan to'pning o'zaro to'qnashgan paytdagi boshlang'ich tezligiga, shuningdek, ular massasining bir-biriga nisbatiga bog'liq. O'zaro tahsir etuvchi bo'g'inlarning massasi nisbatan muhim bo'lgani sababli to'pning uchish tezligini oshirish uchun zarba beruvchi bo'g'in tezligini oshirishi kerak bo'ladi.

To'pga oyoq bilan zarba berish

To'pga oyoq bilan zarba berish oyoq kaftining ichki tomoni bilan, oyoq yuzining ichki, o'rta va tashqi qismlari bilan, oyoq uchi bilan, tovon bilan bajariladi. Zarbalar harakatsiz to'rgan to'pga, shuningdek turli yo'nalishlarda dumalab va uchib kelayotgan to'pga turgan joydan, harakat vaqtida, sakrab turib, burilib, yiqila turib beriladi.

Oyoq bilan to'p tepish yo'llari juda xilma-xil bo'lishiga qaramay, ular texnikasini tizimli tuzilishi jihatidan tahlil qilish ko'p usullar uchun umumiy bo'lgan asosiy harakat fazalarini ajratib ko'rsatish imkonini beradi.

To'pga zarba berish usullari tasnifi

Dastlabki faza – yugurib kelish. Yugurib kelishning uzun-qisqaligi, uning tezligi futbolchining individual xususiyatlari va taktik vazifalariga qarab belgilanadi. Biroq har gal yugurib kelayotganda, to'pni oldindan o'ylab qo'yilgan oyoq bilan tepadigan qilib mo'ljal olish kerak. Bunga eng so'nggidan bitta oldingi qadamni qisqartirib yoki uzaytirib erisha bo'ladi. Yugurish qadamlarining o'rtacha uzunligi katta yoshli futbolchilarda 130-150 *sm* ga teng bo'ladi.

Yugurib kelish zarba beruvchi bo'g'inlar tezligini oldindan oshirib olishga yordam beradi.

Tayyorlanish fazasi – zarba beruvchi oyoqni orqaga silkish va tayanch oyoqni yerga qo'yish. Yugurishning so'nggi qadami vaqtida ortki depsinishdan keyin juda muhim kichik faza ijro etiladi. Sonni anchagina, bahzan esa maksimal darajada orqaga tortib tizzani bukish pirovardida keraklicha kuch bilan tepish imkonini beradi, chunki bunda oyoqning to'pgacha yetib keladigan yo'li uzayadi va

sonning oldingi yuzasi mushaklari tarang tortiladi. Bundan tashqari, son anchagina orqaga tortilganda, harakat-lantiruvchi mushaklarning hammasi ham cho'ziladi va keyingi bukish harakatida ishtirok etadi. Bularning hammasi harakat oxirida katta tezlikka erishish imkonini beradi.

Zarba beruvchi oyoqni orqaga tortishni to'g'ri bajarish uchun yugurib kelishda so'nggi qadamni sal uzaytirish kerak. Bu qadam, odatda, boshqalaridan 35-45% uzun bo'lib, 200-250 *sm* ni tashkil etadi. Tayanch oyoq to'pdan o'ng yoki so'l tomonga qo'yiladi.

Ishchi faza – zarba berish harakati va surib borish. Zarba berish harakati tayanch oyoqni yerga qo'yish paytida sonni olg'a tomon faol bukishdan boshlanadi. Bunda son bilan bukilgan boldir orasida hosil bo'lgan burchak saqlanib turadi. Boldir bilan oyoq kaftining son harakatidan orqaroqda qolishi butun oyoqning og'irlik markazini tosson bo'g'imi tomon yaqinlashtiradi, bu esa oyoqning aylanish tezligini oshirishga olib keladi. Zarba berish oldidan son sal tormozlanadi. Bunga sabab oyoqning massasi kichikroq qismi tezligini oshirish uchun unga kattaroq massali bo'g'indagi harakat miqdorini asta-sekin o'tkazib berish kerakligidir. To'pga boldir bilan oyoq kaftini shiddatli qilichdek harakatlantirib zarba beriladi.

Zarba berish paytida oyoqning to'piq bilan tizza bo'g'imini qotirib tutish kerak. Zarba beruvchi oyoqning «qattiq richagga» aylanishi zarba beruvchi bo'g'im massasini ko'paytirish imkonini beradi.

Zarba paytidagi o'zaro tahsir boshlanishida oyoqning to'pga tekkan joyi to'pning shaklini o'zgartiradi – deformatsiyalaydi. Oyoq bilan to'pning birgalikda surilish tezligi nolga tenglashguncha to'p qisila boradi. Keyin elastik kuchlar to'p shaklini tiklaydi-da, to'pning tezligi muayyan miqdorga qadar keskin ortadi. Bu tezlik zarba berayotgan oyoqning zarba boshidagi tezligidan sal kamroq bo'ladi. Energiyaning bir qismi sarflangandan qolgan deformatsiyaga va qizdirishga ketadi.

Futbol to'pining elastik deformatsiyasi anchagina. Oyoq to'pga tegib turgan vaqtni mumkin qadar uzoqroq davom ettirish kerak. Chunki to'pning uchish tezligi berilgan kuch bilan kuch tahsiri qancha vaqt (*t*) davom etganiga bog'liq. Shunday qilib, ishchi faza surib borish degan faoliyat bilan tugaydi. Bunda zarba beruvchi oyoq to'p bilan birga harakat qilib boradi. Surib borish kattaroq kuch

im'ulg'si hosil qilish imkonini beradi va, o'z navbatida, bu to'pning uchish tezligini oshiradi. Bundan tashqari, to'pning harakat yo'nalishi ham ko'p jihatdan surib borish yo'nalishi bilan belgilanadi.

Yakunlovchi faza – keyingi harakatni boshlash uchun dastlabki holatga o'tish. Zarba berilgandan keyin oyoq yuqorilab, olg'a tomon harakatda davom etadi. Zarba paytida tayanch sathi ustida bo'lgan gavdaning og'irlik markazi o'qi oyoq harakati tomonga ko'chadi.

Shu tariqa keyingi harakatlar uchun eng yaxshi sharoit vujudga keladi.

Oyoq bilan to'p tepishning ko'p usullariga bu singari harakat tuzilmasi xosdir. Yuqorida bayon etilgan talablarga qathiy rioya qilish turli usullarda anchagina kuch bilan to'p tepish imkonini beradi. Biroq taktik mulohazalar ko'pincha harakat fazalarini bajarish vaqtini qisqartirish, am'lituda va mushaklar kuchayishini kamaytirishni taqozo etadi. Bundan tashqari, to'p tepishning bir qancha usullari texnikasida ba'zi spetsifik xususiyatlar ham bor.

To'p trayektoriyasi xususiyatlari

Oyoq kaftining ichki tomoni bilan tepish asosan qisqa va o'rta masofaga to'p uzatishda, shuningdek, mo'ljalga yaqin masofadan tepilayotganda qo'llaniladi.

Shunday zarba berish texnikasining ba'zi xususiyat-larini ko'rib chiqamiz. Yugurish boshlanadigan joy, to'p va mo'ljal taxminan bir chiziqda bo'ladi. Zarba beruvchi oyoqni orqaga tortish so'nggi yugurish qadamidagi ortki depsinish hisobiga bajariladi. Tepish harakati sonni oldinga bukish bilan bir vaqtda zarba beruvchi oyoqni tashqari tomon burishdan boshlanadi. Zarba berish paytida taranglashtirilgan oyoqning uchi tashqari tomon burilgan, uning kafti esa to'pning uchish yo'nalishiga nisbatan qat'iy to'g'ri bkrchak ostida joylashgan bo'lishi kerak. Oyoq uchi sal ko'tarilgan bo'ladi.



91-rasm. Oyoq kaftining ichki tomoni bilan zarba berish

Zarba berish oyoq kafti ichki sathining o'rtasi bilan amalga oshiriladi. Oyoqning zarba berish vaqtidagi holati surib borish vaqtida ham saqlanib qoladi.

Oyoq kaftining ichki tomoni bilan tepilganda, to'pga oyoqning kattaroq sathi tekkani uchun bunday tepish anchagina aniq bo'ladi. Biroq zarba beruvchi oyoqning orqaga tortilishi maksimal darajaga yetmagani sababli, bu usulda berilgan zarbaning kuchi boshqa usullardagiga nisbatan kamroq bo'ladi. Bu esa to'sson bo'g'imining chekka holatdagi baquvvat paylari yozilayotganda to'sson suyagi boshini bo'g'im chuqurchasiga siqib, to'ssonning zarba berish harakati uchun zarur bo'lgan su'inatsiyasini yo'q qilib qo'yishi bilan bog'liq.

Oyoq yuzining ichki qismi bilan tepish «o'rtacha» va «uzun» uzatishlarda, darvoza bo'ylab «o'qdek» uzatib berishlar va hamma masofalardan nishonga tepish paytlarida qo'llaniladi.

Mazkur tepishni bajarishda to'p va nishonga nisbatan 45° hosil qilib yugurib kelinadi. Yo'l qo'yish mumkin bo'lgan xususiy chetlanishlar 30° dan 60° gacha bo'lishi mumkin. Bunda zarba beruvchi oyog'ining orqaga tortilishi maksimal darajaga yaqin bo'ladi. Tizzasal bukilgan tayanch oyoq kaftining tashqi qismi yerga qo'yiladi. Gavda tayanch oyoq tomonga sal engashadi. Tepish harakati sonni bukishdan boshlanib, boldirni keskin yozib yuborish bilan tugaydi. Oyoq uchi pastga cho'zilgan. Oyoq tarang bo'ladi. Zarba paytida to'p bilan tizza bo'g'imini birlashtirib turuvchi shartli o'q frontal tekislikda og'ibroq turadi. Ana shu shart, shuningdek, zarbani to'pning o'rta qismiga berish nati-jasida to'p past trayektoriya bo'ylab uchadi.

92-rasm. Oyoq yuzining ichki qismi bilan zarba berish



Oyoq yuzining o'rta qismi bilan tepishni bajarish texnikasi ko'p jihatdan oyoq yuzining ichki qismi bilan tepishga o'xshaydi, lekin uni bajarish detallari bir oz farq qiladi.



93-rasm. Oyoq yuzining o'rta qismi bilan zarba berish

Yugurib kelish chizig'i, to'p va nishon taxminan bir chiziqda bo'ladi. Oyoqni orqaga tortish ham, zarba berish harakati ham qathiyon sagittal (old-orqa) tekislikda bajariladi. Tayanch oyoqning to'pni to'pning yon tomoniga qo'yiladi – bunda oyoq bilan to'p baravarlashadi. Tepish harakati davomida to'p tayanch oyoq kafti tomonidan yumalab, uchiga ko'tariladi. To'p bilan tizza bo'g'imini birlashtirib turuvchi shartli o'q zarba paytida qathiyon vertikal bo'ladi. Bu holat surib borish vaqtida saqlanib koladi.

To'p bilan oyoqning to'qnashish sathi kattagina ekani zarba berishni anchagina aniq bajarish imkonini beradi. Yugurib kelish, oyoqni orqaga tortish va tepish bir tekislikda bajarilgani uchun harakat sistemasi biomexanika jihatidan kerakligicha ishlatiladi hamda boshqa usullardagiga nisbatan kattaroq kuch bilan tepiladi. Biroq oyoq yuzining o'rta qismi bilan tepilganda oyoq uchi maksimal darajada pastga tortilgan bo'lishini yodda tutish kerak. Buning

natijasida oyoq kafti yerga tegib ketib, oyoq og‘rishi va lat yeyishi mumkin. Bu esa ehtiyot tormozlanish oqibatida ko‘pincha harakat am‘litudasining o‘zgarishiga, zarba kuchining kamayishiga, uning samaradorligi pasayib ketishiga olib kelishi mumkin.

Oyoq yuzining tashqi qismi bilan tepish burama zarba berish paytida eng ko‘p qo‘llaniladi. Oyoq yuzining o‘rta va tashqi qismlari bilan tepishdagi harakatlar strukturasi o‘xshash bo‘lib, farqi shuki, bunda tepish harakati vaqtida boldir bilan oyoq kafti ichkari tomon buriladi.



94-rasm. Oyoq yuzining tashqi qismi bilan zarba berish

Oyoq uchida tepish kutilmaganda, tayyorgarlik ko‘rmay turib, nishonga tepib qolish zarur bo‘lib qolganda bajariladi. Bundan tashqari, bu tepish raqibdagi to‘pni tashlanib yoki shagat qilib tepib yuborishda ancha samaralidir.



95-rasm. Oyoq uchi bilan zarba berish

Tepish paytida yugurib kelish ham, to‘p va nishon ham bir chiziqda bo‘ladi. Yugurib kelganda so‘nggi qadamdagi depsinish, tepish uchun oyoqni tortish ham hisoblanadi. Tepish harakati tizza sal bukilgan tarang oyoqda bajariladi. Tepish paytida oyoq uchi sal ko‘tarilgan bo‘ladi.

Oyoq uchining zarba beruchi sathi juda kam bo'lgani uchun bu usulda, ayniqsa to'p yumalab kelayotgan bo'lsa, tepish unchalik aniq chiqmaydi.

Tovon bilan tepish o'yinda kamroq qo'llaniladi. Buning sababi bajarishning murakkabligida, zarba kuchi va aniqligi juda kamligidadir. Bunday tepishning afzalligi esa uning raqib uchun kutilmaganligida.

Tayyorlov fazasi tayanch oyoqni to'p yoniga qo'yishdan boshlanadi. Oyoqni tortish uchun uni to'p ustidan oldinga uzatiladi. Ishchi faza – tepish oyoqni orqaga keskin harakatlantirish bilan bajariladi. Zarba berish paytida oyoq taranglashgan bo'lib, oyoq kafti yerga parallel turadi.



96-rasm. Tovon bilan zarba berish



97-rasm. Tovon bilan «kesishtirib» zarba berish

Tovon bilan chalishtirma zarba berish shunday tepish variantlaridan biri hisoblanadi. O'ng oyoq bilan shunday zarba beriladigan bo'lsa, tayanch oyoq to'pning o'ng yoniga qo'yiladi. Zarba beruvchi oyoq oldinga o'tkazib tortiladi-da, tayanch oyoqqa nisbatan chalishtirib, keskin orqaga harakatlantirib zarba beriladi. Ozroqqina surib borilgandan keyin oyoq harakati tormozlanadi.

To'pni tayanch oyoq tovoni bilan tepsa ham bo'ladi. Bunda tayanch oyoq to'pdan o'tkazilib, 10-15 *sm* nariga qo'yiladi. Shundan keyingi qadamda oyoqni balandlatib orqaga harakatlantirib boriladi. Shu turtki berishning o'zi tepish harakati hisoblanadi.

Harakatsiz to'pni tepish. Boshlang'ich, jarima va erkin to'p tepish, burchakdan to'p tepish, shuningdek, darvozadan to'p tepishda o'yinchi harakatsiz yotgan to'pni tepadi. Zarba berishning barcha usullaridagi ijro texnikasining yuqorida zikr etilgan struktura xususiyatlari harakatsiz yotgan to'pni tepishga ham to'lig'icha taalluqli bo'lib, faqat taktik vazifalar qandayligiga qarab tayyorlov fazasida yugurib kelishning uzoq-qisqaligi va tezligi har xil bo'ladi.

Dumalab kelayotgan to'pni tepish. Dumalab kelayotgan to'pni tepishda ham zarba berishning barcha asosiy usullari va turlari qo'llaniladi.

Bunday zarba berishdagi texnik harakatlar yerda harakatsiz yotgan to'pni tepishdagi harakatlardan farq qilmaydi. Asosiy vazifa o'z harakati tezligini to'p harakatining yo'nalishi va tezligi bilan muvofiqlash-tirib olishdan iborat. To'pning quyidagi asosiy harakat yo'nalishlari bor: o'yinchidan nari ketish, o'yinchi ro'parasidan, yon (o'ng va chap) tomondan, shuningdek shu yo'nalishlar oralig'idan kelish.

Tayanch oyoqni yerga qo'yish, yahni kichik fazani qanday bajarishning xususiyatlari ana shu yo'nalishlarga qarab belgilanadi. O'yinchidan nariga dumalab ketayotgan to'pni tepishda tayanch oyoq to'pdan naribroq o'tkazilib, uning yon tomoniga qo'yiladi. Ro'aradan dumalab kelayotgan to'pni tepishda tayanch oyoq to'pga yetib bormaydi. Agar to'p yon (o'ng yoki chap) tomondan dumalab kelayotgan bo'lsa, uni to'pga yaqinroq oyoq bilan tepgan mahqul.

Hamma hollarda ham tayanch oyoqni to'pdan qancha oraliqda qo'yish to'pning harakat tezligiga bog'liq bo'lib, buni zarba berish harakati vaqtida to'p tayanch oyoq bilan tenglashib qoladigan qilib mo'ljallash kerak. Ana shu holat zarba berish uchun eng qulay hisoblanadi.

Uchib kelayotgan to'pni tepish. Uchib kelayotgan to'pni tepishdagi ijro texnikasining xususiyatlari to'pning harakati trayektoriyasiga qarab belgilanadi.

Tushib kelayotgan yoki pastlab uchib kelayotgan to'pni tepishda harakat strukturasi dumalab kelayotgan to'pni tepishda qanday bo'lsa, shundaydir. To'pning harakat yo'nalishi dumalab kelayotgan to'pni tepishdagi singari bunda ham tayanch oyoqni aniq mo'ljallab yerga qo'yishga muayyan e'tibor berishni talab qiladi. Uchib kelayotgan to'pning tezligi, odatda, yumalab kelayotgan to'pnikidan

ko'ra ortiqroq bo'lgani uchun, asosiy qiyinchilik uchib kelayotgan to'p bilan oyoq uchrashadan joyni mo'ljal qilish va to'ishdan iborat bo'ladi. To'pni burilib tepish, endigina sa'chiganda tepish va boshdan oshirib turib tepish texnikasini tahlil qilganda, struktura jihatdan ba'zi xususiyatlari mavjudligini ko'rish mumkin.

Burilib tepish to'pning uchish yo'nalishini o'zgar-tirish uchun qo'llaniladi. Bunda tushib kelayotgan yoki pastlab uchib kelayotgan to'pni oyoq yuzining o'rta qismi bilan tepiladi.



98-rasm. Burilib zarba berish

Tayyorlov fazasida – to'p tomonga yugurishda qo'yilgan so'nggi qadamdagi depsinish zarba beruvchi oyoqning tortilishi bo'lib xizmat qiladi. Tayanch oyoq tizzasi sal bukilib, to'pning uchib ketishi mo'ljal qilingan tomonga burilib, kaftning tashqi yoniga qo'yiladi. Gavda tayanch oyoq tomonga og'diriladi. Gavdani burish bilan birga oyoqning gorizonta tekislikdagi tepish harakati boshlanadi. Surib borish tugagandan keyin, zarba beruvchi oyoq olg'a tomon harakatda davom etib, yerga tayanch oyoq bilan chalishib tushadi.

Boshdan oshirib tepish kutilmaganda nishonga tepib qolish yoki boshdan oshirib orqaga to'p uzatib berish zarur bo'lib kolaganda, uchib kelayotgan va sakrab chiqqan to'pga zarba berishda oyoq yuzining o'rta qismi bilan bajariladi.



99-rasm. Boshdan oshirib zarba berish

Oyoqni tortish to'p tomonga yugurishda qo'yilgan so'nggi qadamdagi depsinish hisobiga bajariladi. Tayanch oyoq tovonidan boshlab oldinga qo'yiladi. Gavdaning olg'a harakati tormozlanib, endi bu harakat orqa tomon o'tadi. Zarba berish harakati oldinga, yuqoriga va orqaga tarzda bajariladi. Bu vaqtda tayanch oyoqda tovondan oyoq uchiga o'tildi. Ozroqqina surib borilgandan keyin zarba beruvi oyoq pastga tushib, gavda to'g'rilanadi. Oyoq bilan to'p qancha pastroqda uchrashsa, to'pning uchish trayektoriyasi shuncha baland bo'ladi. To'pni pastroq trayektoriya bo'ylab yo'nal-tirish uchun to'p tayanch joy tepasida, o'yinchining boshi bilan baravar balandlikda bo'lganida tepish kerak. Yiqila turib boshdan oshirib tepish ham shunga yordam beradi. Gavda orqaga og'ganda, o'yinchi ikki qo'li bilan yerga tushib, chalqancha yotib qoladi. Orqaga zarba berish harakati yiqilayotganda ko'rimliroq bajariladi.

Yanada kuchliroq tepish uchun «qaychi» qilib sakrab, boshdan oshirib tepishdan foydalaniladi. Bunda bir oyoqda depsinib, tushib kelayotgan to'p tomon sakraladi. Depsinuvchi oyoq yuqoriga harakatlandi. Gavda orqaga og'a boshlaydi. Keyin depsinish oyog'i zarba beruvchi bo'lib, yuqoriga keskin ko'tariladi. Depsinuvchi oyoq esa pastga tushadi. Gavda gorizontal holatda ekanida to'p orqaga tepiladi. Oldin ikki qo'l, keyin ko'rak yerga tegadi.



100-rasm. Boshdan oshirib qaychisimon zarba berish



101-rasm. Yarim uchish holatida zarba berish

Endigina sapchigan to'pni tepish, odatda, u yerdan salgina sapchigan zahoti bajariladi. Bunday tepishni oyoq yuzining o'rta va tashqi qismi bilan bajarigan ma'qul. Bunda to'p yerga tushadigan joyni to'g'ri mo'ljallab, tayanch oyoqni mumkin qadar shu joyga yaqinroq qo'yish juda muhim. Zarba berish harakati to'p yerga tekkungacha bo'lgan paytdan boshlanadi. Zarbaning o'zi esa bevosita to'p yerdan sa'chib qaytgan zahoti beriladi. Zarba paytida boldir qathiyan vertikal, oyoq kafti maksimal bukilgan (oyoq uchi pastga qarab cho'zilgan) bo'ladi. Surib borish vaqtida ham oyoqning shu holatini saqlash kerak, bu past tarektoriyali qilib tepish imkonini beradi. Agar tayanch oyoq to'p chizig'idan anchagina oraliqda qo'yilgan bo'lib, «qiyin» to'p tepiladigan bo'lsa, ana shu shartga rioya qilish ayniqsa muhim.

To'pga bosh bilan zarba berish

Bu texnik usul o'yindagi muhim vosita hisoblanadi. To'pga kalla qo'yish o'yin jarayonida yakunlovchi zarba berishda ham, sheriklariga to'p oshirishda ham qo'llaniladi.

Peshona bilan zarba berish va shuning variantlari bu usuldagi eng ko'p foydalaniladigan usullardir. Ammo o'yin vaziyatlari shunchalik ko'p, to'pning yo'nalishi, trayektoriyasi va tezligi shu qadar xilma-xilki, o'yin jarayonida kalla bilan zarba berishning asosiy usuli variantlarini ishlatish imkoniyati bo'lmaydigan paytlar ham uchrab turadi. Bunday paytlarda chakka bilan, ensa bilan, boshning tepa qismi bilan zarba berish usullari ancha samara beradi. Biroq bunday zarbalar kamdan-kam qo'llaniladi, shuning uchun ularni maxsus qarab chiqmaymiz.

Kalla bilan to'pga zarba berish tayyorlov, ishchi va yakunlovchi fazalarni o'z ichiga oladi.

Tayyorlov fazasi – kallani orqaga tortish. Buni bajarish uchun gavda bilan kalla orqaga tortiladi. Bunda gavdani rostlaydigan antagonist-mushaklar cho'ziladi. To'p o'yinchining nazaridan pastda qolmasligi, boshni esa orqaga juda tashlab yubormaslik kerak.

Ishchi faza – zarba beruvchi harakat va surib borish. Zarba beruvchi harakatni bajarish gavdani keskin rostlashdan boshlanadi. Bevosita zarba berish gavda bilan kalla frontal tekislikda o'tayotgan paytda bo'lgani mahqul. Ana shu holatda kalla harakati eng katta tezlikka erishgan bo'lib, bu kuchli kalla urish imkonini beradi.

Yakunlovchi faza – keyingi harakatlar uchun dastlabki holatga o‘xshaydi. Surib borish tugagandan keyin gavda harakati tormozlandi. Oldinga tomon juda engashib ketish yaramaydi, chunki kalla urgandan keyin boshqa harakat va holatlarga tayyor turish kerak bo‘ladi.

Peshona bilan zarb berishda kallani old-orqa tekislikda anchagina orqaga tortish katta kuch bilan kalla urish imkonini beradi. Shunda uchib kelayotgan to‘pni, mo‘ljal qilinadigan nishonni ko‘rib turish mumkin, bu esa muayyan darajada zarba aniq chiqishiga sabab bo‘ladi.

O‘yindagi vaziyatga qarab peshona bilan zarba berishning ikki xil varianti qo‘llaniladi: sakramay zarba berish va sakrab zarba berish.

Sakramay peshona bilan zarba berishdagi dastlabki holat kichikroq (50-70 sm) odimlab tik turishdir. Kallani orqaga tortishda o‘yinchi gavdasini orqaga engashtiradi, orqadagi oyog‘ini bukib, gavda og‘irligini shu oyoqqa o‘tkazadi. Qo‘llar tirsakdan sal bukilgan bo‘ladi .

Zarba berish harakati orqada turgan oyoqni to‘g‘rilash va gavdani rostlashdan boshlanib, kallaning olg‘a tomon keskin harakati bilan tugallanadi. Gavdaning og‘irligi oldindagi oyoqqa o‘tkaziladi.

Sakrab peshona bilan zarba berish bir oyoq yoki ikki oyoqda deysinib, yuqoriga qarab bajariladi. Sakrash zarbaning tayyorlov fazasi bo‘ladi. Tirsagi sal bukiladi va qo‘llar ko‘krakkacha shiddat bilan ko‘tariladi,



102-rasm. peshonaning o‘rtasi bilan zarba

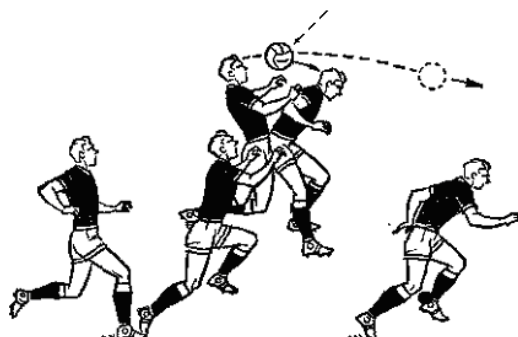

103-rasm. Sakrab turib peshonaning o‘rtasi bilan zarba berish

bu esa pirovardida sakrash bilandligini oshirishga yordam beradi. Depsingan zahoti kalla orqaga tortiladi – gavda orqaga engashtiriladi. Zarba berish harakati sakrash eng yuqori nuqtaga yetganda yoki sal oldinroq boshlanadi.

To'pning uchib kelayotgan tarektoriyasi bilan sakrashni aniq mo'ljal qilish kerak. To'pga zarba berishni sakrashning eng yuqori nuqtasida va gavda bilan kalla frontal tekislikdan o'tayotgan paytda bajarish lozim.

Erga oyoq uchida tushiladi, amortizatsiya bo'lsin uchun oyoqlar sal bukiladi.

Burilib peshona bilan zarba berish to'pning uchish trayektoriyasini o'zgartirish kerak bo'lganda qo'llaniladi.

Bu usul bilan sakramay zarba berganda orqaga engashiladi va ayni vaqtda gavda zarba mo'ljal qilingan tomonga (ko'pincha 90^0 gacha) buriladi. 30-50 *sm* oraliqda bir-biriga parallel turgan oyoqlar ham gavda bilan birga buriladi. Oyoqlar uchida burilish qulayroq.

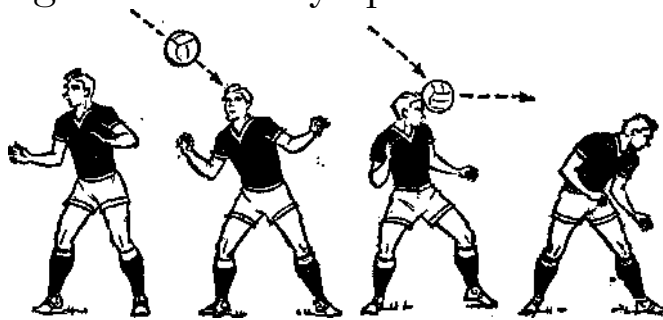

104-rasm. Burilib peshonaning o'rtasi bilan zarba berish

Shunda sakramay peshona bilan zarba bergandagi singari holat yuzaga keladi. Shuning uchun bu zarbaning fazalari ham, ularga bo'lgan talablar ham yuqorida ko'rgan usulimizda qanday bo'lsa shunday.

Sakrab turib burilib zarba berishda depsingan zahoti butun gavda zarba beriladigan tomonga burilib, ayni vaqtda gavdaning yuqori qismi orqaga engashadi. Shundan keyingi harakatlari sakrab peshona bilan zarba bergandagi singari bo'ladi.

Chakka bilan zarba berish to'p o'yinchining yon tomonidan uchib kelayotgan bo'lib, burilib peshona bilan zarba berishning iloji bo'lmaganda ishlatiladi.

Bu usul bilan sakramay zarba berishda dastlabki holat oyoqlarni kerib (30-50 *sm*) tik turishdir. Agar to'p chap tomondan kelayotgan bo'lsa, zarba berishga chog'lanish uchun gavda o'ng tomonga

engashtiriladi. Bunda o'ng oyoqning to'piq va tizza bo'g'imlari bukiladi. Gavda og'irligi shu oyoqqa o'tkaziladi. Bosh to'p tomonga buriladi. Zarba berish harakati oyoqni yozib va gavdani rostlashdan boshlanadi. Gavda og'irligi chap oyoqqa o'tkaziladi. Zarba berish peshonaning do'ng joyiga to'g'ri keladi.

Sakrab zarba berishning tayyorlov fazasida depsingandan keyin zarba berishga chog'lanish uchun gavda frontal



105-rasm. Peshonaning chekkasi bilan zarba berish



106-rasm. Sakrab turib peshonaning chekkasi bilan zarba berish.

tekislikda nishonga qarshi tomonga engashtiriladi. Zarba berish harakati oldin cho'zilgan mushaklarni keskin qisqartirish hisobiga bajariladi. Zarba sakrashning eng yuqori nuqtasida beriladi.

Yiqila turib to'pga kalla bilan zarba berish harakatlari kalla bilan zarba berishdagi yuqorida tasvir-langani harakatlardan butunlay farq qiladi.

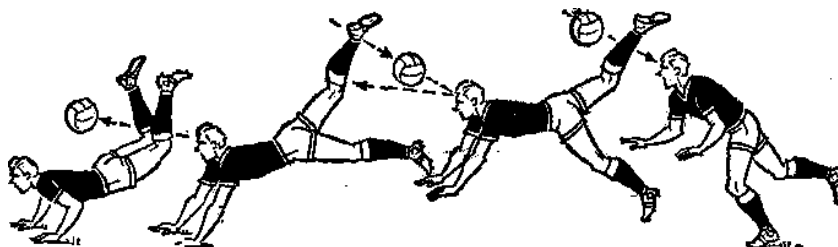

107-rasm. Yiqila turib bosh bilan zarba berish

Zarbaning tayyorlov fazasi depsinish va uchishning kichik fazasi hisoblanadi. Yugurib kelishning so'nggi 3-4 qadamida gavda bir

qadar oldinga engasha boradi. Depsinish to'p bilan to'qnashish kutilgan tomonga bir oyoqda bajariladi. O'yinchi yerga 'arellel uchib boradi. Qo'llar tirsakdan bukilgan. To'pning harakati nazarda tutiladi. Zarba berilganda, futbolchining massasi va uchish tezligi to'pga o'tadi.

Zarba peshona bilan yoki chakka bilan beriladi. peshona bilan zarba berishda gavdaning uchish yo'nalishi bilan zarba berish nishoni bir chiziqda bo'ladi. Chakka bilan zarba berishda to'p ko'pincha sir'anib ketib, uning trayektoriyasi butunlay o'zgarib qolishi mumkin.

Yakunlovchi faza yerga tushish bo'lib, bunda o'yinchi sal bukilgan tarang qo'llariga tiralib tushadi. Qo'llar amor-tizatsiya qilib bukiladi-da, keyin ko'krakdan qorin, oyoqqa yumalab o'tiladi.

60-100 *sm* balandlikda uchib kelayotgan to'pga yiqila turib kalla bilan zarba bersa bo'ladi. To'pga yetish qiyin bo'lib, boshqa texnik usul va usullardan foydalanish mushkul bo'lib kolganida, ana shu usul ancha samarali bo'ladi.

To'pni to'xtatish

To'pni to'xtatish to'pni qabul qilish va egallash vositasi bo'lib xizmat qiladi. To'xtatishdan maqsad keyingi kerakli harakatlarni amalga oshirish uchun dumalab yoki uchib kelayotgan to'pning tezligini so'ndirishdan iborat. «To'pni to'xtatish» terminini ba'zida «to'pni moslash», «to'pni qabul qilish» deb yuritiladigan mahnoda tushunish kerak bo'ladi. Shuning uchun to'pni to'xtatish usullarini ko'rib chiqayotganda, futbolchining to'pni butunlay to'xtatib olmay, balki uni keyingi harakatlarni bajarish uchun moslab olishini nazarda tutamiz.

To'p oyoq bilan, gavda va kalla bilan to'xtatiladi. To'pni oyoq bilan to'xtatish – eng ko'p qo'llaniladigan texnik usul. Uni turli usullarda bajariladi. Harakatning asosiy fazalari hamma usullar uchun umumiy.

Tayyorlov fazasi – dastlabki holatda turib olish. Bu faza bir oyoqqa tayangan holat bilan ifodalanadi. Turg'unlik bo'lsin uchun gavda og'irligi sal bukilgan tayanch oyoqqa tashlanadi. To'xtatuvchi oyoq to'p tomon uzatilib, uning yuzasi to'pga qaratiladi.

To'pni to'xtatish usullari tasnifi

Ishchi faza bir oz bo'shashtirilgan to'xtatuvchi oyoq bilan so'ndiruvchi harakat qilishdan iborat. Amortizatsiyalovchi yo'lning uzun-qisqaligi to'p harakatining tezligiga bog'liq. Agar tezlik katta bo'lmasa, to'p bo'shashtirilgan oyoq bilan so'ndiruv harakatisiz to'xtatiladi.

To'xtatuvchi yuza to'p bilan to'qnashgan paytdan orqaga harakat bir oz sekinlatib boriladi-da, to'pning tezligi so'ndiriladi.

Yakunlovchi faza – keyingi harakatlar uchun kerakli dastlabki holatga o'tish. Og'irlik markazining o'qi to'xtatuvchi oyoq bilan to'p tomonga o'tkaziladi. To'xtatgandan keyin ko'proq zarba berish yoki to'p bilan birga harakatlanish bajariladi.

Oyoq kaftining ichki tomoni bilan to'p to'xtatish yumalab va uchib kelayotgan to'plarni qabul qilishda qo'llaniladi. To'xtatuvchi yuza bilan amortizatsiyalash yo'li anchagina katta bo'lgani sababli bu to'xtatish usulining ishonchlilik darajasi yuqori bo'ladi.

Dumalab kelayotgan to'pni to'xtatish uchun dastlabki holat – to'p tomonga qarab turish. Gavdaning og'irligi sal bukilgan tayanch oyoqda. To'xtatuvchi oyoq olg'a tomon uzatiladi Oyoq kafti tashqariga 90⁰ buriladi. Oyoq uchi sal ko'tarilgan bo'ladi.



108-rasm. To'pni oyoq kaftining ichki tomoni bilan to'xtatish

To'p bilan oyoq kafti to'qnashgan paytda to'xtatuvchi oyoq tayanch oyoq darajasiga qadar orqaga olinadi. To'xtatuvchi yuza oyoq kafti ichki yuzasining o'rtasiga to'g'ri keladi.

Pastlab, yahni tizza baravar uchib kelayotgan to'plarni to'xtatishdagi harakatlar dumalab kelayotgan to'plarni to'xtatishdagi harakatlardan unchalik farq qilmaydi. Biroq, past uchib kelayotgan to'pni to'xtatadigan oyoq tayyorlov fazasida bukilib, to'p balandligiga qadar ko'tariladi.

Balandlab uchib kelayotgan to'plar sakrab to'xtatiladi. Bir yoki ikki oyoqda deysinib, yuqoriga sakraladi. To'xtatuvchi oyoqning tos-

son va tizza bo'g'imlari qattiq bukiladi. Oyoq kafti tashqari tomonga buriladi. To'p to'xtatilgandan keyin bir oyoqda yerga tushiladi.

Tagcharm bilan to'p to'xtatish dumalab kelayotgan va pastga tushayotgan to'plarni to'xtatishda qo'llaniladi.

Dumalab kelayotgan to'pni to'xtatishdagi dastlabki holat – to'p tomonga qarab turish, gavdaning og'irligi tayanch oyoqda. To'p yaqinlashib qolganda, to'xtatuvchi oyoq tizzadan sal bukilib, to'p tomonga uzatiladi. Kaftining uchi 30^0-40^0 yoziq bo'ladi. Tovon yer yuzasidan 5-10 sm yuqoriroqda turadi.



109-rasm. To'pni sakrab turib oyoq kaftining ichki tomoni bilan to'xtatish



110-rasm. To'pni tagcharm bilan to'xtatish

To'p bilan tagcharm to'qnashgan paytda ozroqqina orqaga so'ndiruvchi harakat qilinadi. pastga tushib kelayotgan to'pni tagcharm bilan bilan to'xtatish uchun uning yerga tushadigan joyini aniq mo'ljal qila bilish kerak. To'xtatuvchi oyoq tizzadan bukilib, to'p tushadigan joy tepasiga keltiriladi, oyoqning uchi sal ko'tarilgan, ammo oyoqning o'zi bir oz bo'shashtirilgan bo'lishi kerak.

To'pni u yerga tekan paytda to'xtatish mumkin. Bunda oyoq kafti to'pni yerga qisib koladi.

Oyoq yuzi bilan to'p to'xtatish keyingi yillarda keng tarqalgan bo'lib, harakat tizimi aniq idora qilishni talab etadi. To'xtatuvchi yuza, yahni oyoqning yuzi anchagina qattiq va o'lchami kichik bo'lgani sababli, harakat tuzilmasida salgina adashish yoki to'pning trayektoriyasi va tezligini noaniq mo'ljallash to'xtatishda jiddiy xatoga olib keladi.

Oyoq yuzasi bilan ko'pincha o'yinchining oldiga kelib tushayotgan to'p to'xtatiladi. pastlab kelayotgan, yahni trayektoriyasi past to'pni to'xtatishda tos-son va tizza bo'g'imlarida taxminan 90^0 bukilgan to'xtatuvchi oyoq oldinga uzatiladi. Uning

uchi ham bukilgan. To'p bilan oyoq yuzi to'qnashgan paytda orqaga amortizatsiyalovchi harakat qilinadi. To'xtatuvchi sath oyoq yuzining o'rta qismiga to'g'ri keladi.

Baland trayektoriyali tushib kelayotgan to'pni to'xtatishda to'xtatuvchi oyoqning kafti yerga parallel turadi. To'p oyoq yuzining pastki qismiga tushiriladi. pastlatib orqaga tomon so'ndiruvchi harakat qilinadi.



111-rasm. To'pni oyoq yuzi bilan to'xtatish



112-rasm. To'pni son bilan to'xtatish

Son bilan to'p to'xtatish hozirgi futbolda ko'p qo'llaniladi. Buning sababi shundaki, tushib kelishdagi trayektoriyasi har xil to'plarni son bilan to'xtatish mumkin. Bundan tashqari, to'xtatuvchi sath bilan amortizatsiyalash yo'li anchagina katta bo'lgani uchun bu juda ishonchli usul hisoblanadi.

Tayyorlov fazasida son oldinga chiqariladi. Tushib kelayotgan to'pga nisbatan son to'g'ri burchak hosil qilib turishi kerak bo'lgani uchun, uning bukilish burchagi uchib kelayotgan to'pning trayektoriyasiga bog'liq.

To'p sonning o'rta qismiga tegadi. pastlatib orqaga tomon so'ndiruvchi harakat qilinadi.

O'tkazib yuborib to'p to'xtatish. Hozirgi futbolda to'pni o'tkazib yubormay to'xtatish tobora kam qo'llanilmoqda, chunki unda o'yin surhati sekinlashadi-da, o'yin vaziyatidan yaxshiroq foydalanish uchun qo'shimcha harakatlar qilish kerak bo'ladi. O'yindagi ba'zi holatlar o'yinchidan to'pni o'tkazib yubormay to'xtatishni talab qiladigan vaziyatlar ham, so'zsiz, uchrab turadi. Biroq zamonaviy futbol to'pni hali to'xtatmasdan oldin futbolchi keyin qanday harakat qilishi haqida bir qarorga kelib olishi bilan harakterlanadi. Ayni shu o'tkazib yuborib to'xtatish dumalab yoki uchib kelayotgan to'pning tezligini so'ndiribgina kolmay, balki uning yo'nalishini

kerakli tomonga o'zgartirish, keyingi harakatlarga qulayroq tayyorlanib olish imkonini beradi.

To'pni ko'pincha yon tomonga yoki orqaga o'tkazib olinadi.



113-rasm. To'pni oyoq kaftining ichki tomoni bilan orqaga o'tkazish

Harakat xususiyatlarini oyoq kaftining ichki tomoni bilan orqaga to'p o'tkazish misolida ko'rib chiqamiz. To'xtatuvchi oyoq dumalab yoki uchib kelayotgan to'pni tayanch oyoqdan oldinda kutib oladi. Bunda orqaga maksimal so'ndiruvchi harakat qilinadi. Gavda tayanch oyoq uchida 180^0 orqaga buriladi. Tezligi anchagina kamaygan to'p harakatda davom etadi. Gavda oldinga engashib, og'irlik markazining o'qi o'yinchining nazaridan chetda kolmagan to'pning harakati tomonga o'tadi.

To'pni yon tomonga o'tkazib olishda orqaga – o'ngroq tomonga so'ndiruvchi harakat qilinadi. Futbolchi taxminan 90^0 buriladi. Bunda to'pning tezligi so'nibgina qolmay, balki uning yo'nalishi ham o'zgaradi.

Boshqa usullar bilan to'p o'tkazib olishdagi harakatlar birmuncha o'xshashdir.

Oyoq yuzining ichki qismi bilan to'p o'tkazish. Bu usul bilan ko'pincha yon tomonga yoki orqaga to'p o'tkaziladi. Dastlabki holat – tushib kelayotgan to'p tomonga yarim burilib turish. To'pga yaqinroq turgan to'xtatuvchi oyoq tizzadan sal bukilgan bo'lib, yon tomonga, to'p qarshisiga uzatiladi. To'p yaqinlasha boshlaganda, oyoq uning ketidan harakat qilaveradi. To'p yerdan sa'chish paytida unga yetib olib, oyoq kafti bilan uni bosib tushish kerak. Bo'shashtirib turilgan oyoq kaftiga kelib tekkan to'pning harakati anchagina sekinlashadi. To'xtatuvchi oyoq to'p ketidan harakatda davom etadi, gavda to'p tomonga buriladi.

Oyoq yuzining tashqi qismi bilan to'p o'tkazish. Dastlabki holat – tushib kelayotgan to'p tomonga qarab olish. To'xtatuvchi oyoq oldinga uzatiladi. Oyoq kafti tashqariga buriladi. O'yinchining

holati oyoq kaftining ichki tomoni bilan to'p to'xtatgandagi singari bo'ladi. Bu usulda to'p o'tkazib yuboriladi-da, sa'chish paytidagi to'pni oyoq yuzi tashqi qismi bilan bosib tushadigan qilib oyoq to'p ketidan orqaga harakatlantiriladi. Gavda tayanch oyoq uchi bilan tezligi ancha kamaytirilgan to'pning keyingi harakati tomon buriladi.



114-rasm. To'pni oyoq yuzining tashqi qismi bilan o'tkazish

Ko'krak bilan to'p to'xtatish. Bunda ham to'pni to'xtatish amortizatsiya va so'ndiruvchi harakatga asoslangan bo'ladi. Harakat strukturasi uch fazali ekani ko'krak bilan to'p to'xtatishga xos xususiyatdir.

Tayyorlov fazasida to'pni to'xtatish uchun qulay holatda mana bunday turib olinadi: futbolchi to'p tomonga qarab oladi; oyoqlar kerilgan yoki kichikroq qadam (50-70 sm) kengligida ochilgan holatda; ko'krak sal oldinga olingan, qo'llar tirsagi sal bukilib, past tushirilgan. Ishchi faza so'ndiruvchi harakat bilan ifodalanadi. To'p yaqinlashib kelganda gavda orqaga tortilib, yelka bilan ikki qo'l oldinga chiqariladi. Yakunlovchi fazada og'irlik markazi o'qi to'p bilan harakat qilish mo'ljallangan tomonga o'tkaziladi.

Ko'krak balandligida uchib kelayotgan hamda turli trayektoriyada pastga tushib kelayotgan to'plarnigina ko'krak biln to'xtatsa bo'ladi. Turli trayektoriyada uchib kelayotgan to'plarni to'xtatishdagi harakat mexanizmi asosan bir xil bo'lib, ayrim detallardagina farq bor.

Ko'krak balandligida kelayotgan to'pni to'xtatishda o'yinchi ko'pincha oyoqlarini kichikroq qadam kengligida ochib, tik turadi, gavdaning og'irligi oldinda turgan oyoqqa tushadi. So'ndiruvchi harakat qilganda, gavda og'irligi orqadagi oyoqqa o'tkaziladi.

Pastga tushayotgan to'pni to'xtatishda gavda orqaga tortiladi. Og'irlik burchagi to'pning uchish trayektoriyasiga bog'liq (ko'krak tushib kelayotgan to'pga nisbatan to'g'ri burchak hosil qilishi kerak).

Ko'krak bilan to'p to'xtatishdagi amortizatsiya yo'li qisqa bo'lgani sababli, to'pning tezligi va trayektoriyasini juda aniq mo'ljallay bilish hamda so'ndiruvchi harakatni o'z vaqtida bajarish lozim.

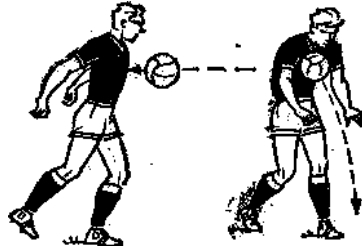

115-rasm. To'pni ko'krak bilan to'xtatish



116-rasm. Yuqoridan tushayotgan to'pni ko'krak bilan to'xtatish

Orqaga to'p o'tkazishning ikki xil xususiyatini ko'rib chiqamiz. Ko'krakning o'rta qismi bilan to'p o'tkazish uchun orqaga engashish va ozgina so'ndiruvi harakat qilish kerak. Shunda to'p ko'krakning o'rta qismiga tegib, boshdan oshib ketadi. O'yinchi 180⁰ burilib, to'pni egallab oladi.

Samaraliroq usul – ko'krakning o'ng (chap) qismi bilan to'p o'tkazish. Bunda gavdaning o'rniga qarab o'ng yoki chap tomonga burish hisobiga so'ndiruvchi harakat qilinadi. To'xtatuvchi qism bo'shashtirib turilgan ko'krak mushaklariga to'g'ri keladi. Tezligi anchagina kamayib qolgan to'pni o'yinchi 180⁰ burilib, diqqat qilib kuzatadi.

Yon tomonlarga (o'ngga yoki chapga) o'tkazish ham shu tarzda bajariladi.

Kamroq so'ndiruvchi harakat qilish (40⁰-60⁰ burilish) to'pni to'xtatishgina emas, balki uning trayektoriyasini o'zgartirish imkoniyatini ham beradi.

Baland uchib kelayotgan to'pni sakrab ko'krak bilan to'xtatiladi. To'p yaqinlashib qolganda, bir oyoqda yoki ikki oyoqda depsinib yuqoriga sakraladi. So'ndiruvchi harakatni sakrashning eng yuqori nuqtasiga yetgandan boshlab, qaytib tushayotganda tugallash kerak.

To'pni ko'krak bilan to'xtatish o'yinda tez-tez qo'llaniladigan, samarali texnik usul bo'lsa ham koordinatsiya jihatidan murakkab harakatlar qatoriga kiradi va nihoyatda jiddiy mashq qilishni talab etadi.

To'pni kalla bilan to'xtatish. Bu texnik usul o'yinda kam qo'llaniladi, chunki uning ijrosi qiyin, kolaversa ishonchliligi boshqa usul va usullarga qaraganda juda kam. To'xtatuvchi qism ko'proq peshonaga to'g'ri keladi. peshona suyaklari qattiq bo'lgani uchun so'ndiruvchi harakat hisobigagina amortizatsiya qilinadi. Bu esa ishonchlilikni kamaytiradi. Biroq, qiyin bo'lishiga qaramay, to'pni kalla bilan to'xtatishni o'zlashtirib olish nihoyatda zarur.

Bo'y baravar uchib kelayotgan va turlicha trayektoriyada tushib kelayotgan to'plarni peshona bilan to'xtatsa bo'ladi.

To'p bo'y baravar uchib kelayotgan bo'lsa, o'yinchi kichikroq qadam tashlab to'p tomonga qarab oladi. Gavda og'irligi oldindagi oyoqda. Gavda bilan kalla taxminan tayanch oyoq darajasiga qadar oldinga chiqarilgan bo'ladi. To'p yaqinlashayotganda, gavda bilan kalla orqaga tortiladi. Gavdaning og'irligi orqadagi oyoqqa o'tkaziladi.



117-rasm. To'pni ko'krak bilan o'tkazish

Tushib kelayotgan to'pni to'xtatish uchun dastlabki holatda oyoqlar orasini yelka kengligida kerib yoki kichikroq qadam tashlab, oyoq uchida to'g'riga qarab turiladi. Bosh orqaga tashlanib, peshona to'p tomonga qaratiladi.

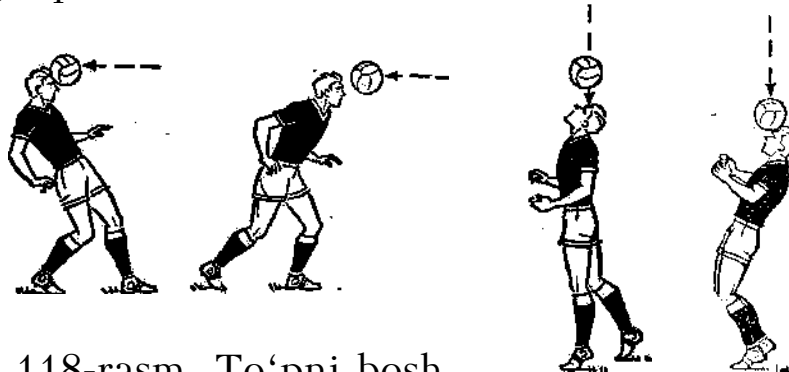

118-rasm. To'pni bosh bilan to'xtatish

119-rasm. Yuqoridan tushayotgan to'pni bosh bilan to'xtatish

Oyoqlarni bukish va kallani ichga tortish hisobiga so'ndiruvchi harakat qilinadi.

O'yin jarayonida shunday vaziyatlar yuzaga kelib qoladiki, unda balandlab kelayotgan to'plarni sakrab kalla bilan to'xtatish kerak bo'ladi. Bu holda yuqoriga sakrash tayyorlov fazasi bo'lib, uni bir yoki ikki oyoqda deysinib bajariladi. Sakrashni shunday mo'ljallash kerakki, bunda kalla bilan to'pning to'qnashishi sakrashning eng yuqori nuqtasiga to'g'ri kelsin. To'p kallaga (peshonaga) tegadigan paytda kallani ichga tortish hisobiga so'ndiruvchi harakat qilinadi. Keyingi amortizatsiya o'yinchi pastga qaytayotgan va yerga tushayotgan vaqtda bo'ladi.

peshona bilan yana asosan yon tomonlarga to'p o'tkazish ham mumkin. Lekin buni ijro etish nihoyatda qiyin. O'ngga yoki chapga to'p o'tkazishda so'ndiruvchi harakat qilinibgina qolmay, balki gavda to'p o'tkaziladigan tomonga buriladi ham.

To'p olib yurish

To'p olib yurish yordamida o'yinchi har xil joyga ko'chib yurishi mumkin. Bunda to'p doim o'yinchi nazoratida bo'ladi. To'p olib yurishda yugurib, (bahzan yurib) to'pga turli xil zarba beriladi. Zarba berish ketma-ket va turli maromda, oyoq bilan yoki kalla bilan ijro etiladi. To'p olib yurish-ning ba'zi usullari mustaqil ahamiyatga ega bo'lmay, o'yinda o'z holicha kamdan-kam qo'llaniladi. Ammo ularni to'p olib yurishning boshqa xillari bilan birga qo'shib olib borish o'rinli bo'ladi. Masalan, son yoki kalla bilan to'p olib yurish jihatdan no'rin. Lekin o'yinda ko'pincha shunday vaziyatlar yuzaga kelib qoladiki, unda to'pni oldin bir necha marta kallada urib, keyin sonda ozroq o'ynatib, pirovardida oyoq bilan kerakli usulda olib yurishga o'tiladi.

Oyoq bilan to'p olib yurish. To'p olib yurishning bu asosiy usuli yugurish hamda to'pga oyoq bilan turli usullarda zarba berib borishning birga qo'shilganidir. Yugurish va to'pga oyoq bilan zarba berish texnikasining tahlili alohida-alohida yuqorida berilgan. Shuning uchun to'p olib yurishning eng muhim detallari va xususiyatlariga to'xtalib o'tamiz.

To'p olib ketayotganda, taktik vazifalardan kelib chiqib to'pga har xil kuch bilan zarba beriladi. Kattaroq masofani tez bosib o'tish kerak bo'lsa, to'pni o'zidan 10-12 m uzoqlashtirib yuguriladi. Bunda

raqib qarshilik ko'rsatsa, to'pni oldirib qo'yish mumkin. SHuning uchun to'pni uzluksiz nazorat qilib borish va 1-2 m dan ortiq uzoqlashtirib yubormaslik kerak. Shuning bilan birga to'pga tez-tez zarba beraverish ham to'p olib yurish tezligini kamaytirib yuborishini unutmash lozim.

To'pni olib yurish usullari tasnifi

Ko'rilgan ikkala holda ham zarba berish uchun maxsus silkinish harakatlarini qilishning zarurati yo'q. Orqadagi oyoqda depsinish zarba berish uchun tayyorlov fazasi bo'ladi. Tayanch oyoq to'pning yonginasiga qo'yiladi. Silkinuvchi oyoq to'p tomon harakat qilib zarba beradi.

To'p olib yurishning o'yinda eng ko'p qo'llaniladigan bir necha turi bor. Ular bir-biridan zarba berish usuli bilangina farq qiladi.

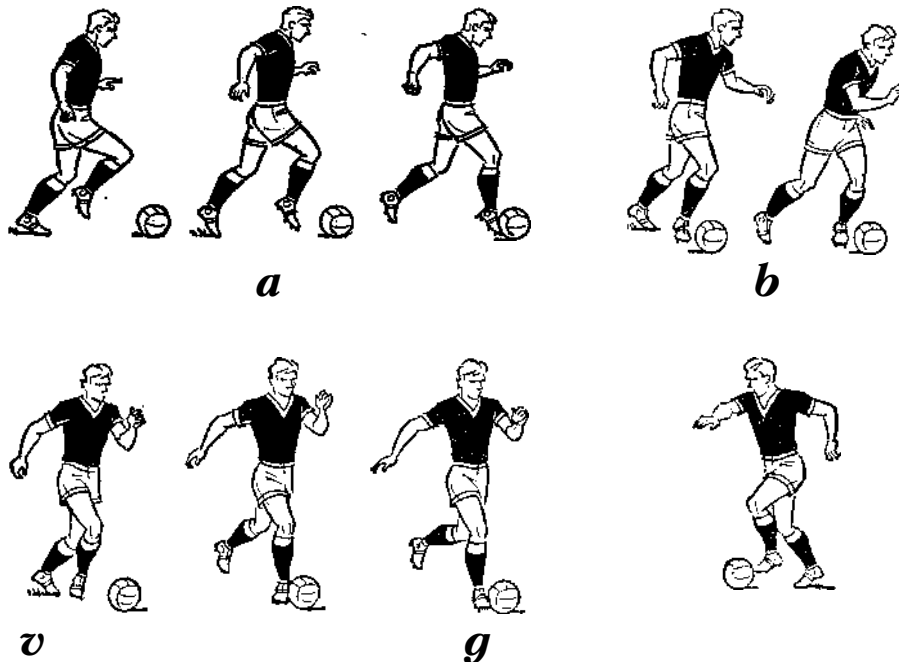

120-rasm. To'pni olib yurish: a – oyoq yuzining o'rtasi bilan, b – oyoq yuzining tashqiqismi bilan, v – oyoq kaftining ichki tomoni bilan, g – oyoq uchi bilan

Oyoq yuzining o'rta qismi bilan va oyoq uchi bilan to'p olib ketilayotganda asosan to'g'ri chizikli harakat qilinadi. Oyoq yuzining ichki qismi bilan to'p olib yurish yoy bo'ylab harakatlanish imkonini beradi. Oyoq kaftining ichki tomoni bilan to'p olib yurishda harakat yo'nalishini keskin o'zgartirish mumkin. Oyoq yuzining tashqi qismi bilan to'p olib yurishni universal usul deb

hisoblasa bo‘ladi. Bu usul to‘g‘ri chiziqli harakat qilish, yoy bo‘ylab harakatlanish va yo‘nalishni o‘zgartirish imkonini beradi.

Sakrab borayotgan to‘pni olib yurishda oyoq yuzining o‘rta qismi bilan yoki son bilan zarba berib boriladi. Bu ikki usulda to‘pni yerga tushirmay olib yurish mumkin.

Aldash harakatlari (fintlar). Futbol texnikasining raqib bilan bevosita yakkama-yakka kurashda baja-riladigan usullar guruhi aldash harakatlarini tashkil etadi. Fintlar raqib qarshiligini yengish va o‘yinni davom ettirish uchun qulay sharoit yaratish maqsadida ishlatiladi.

Fintlardan foydalanish hujumda ham, himoyada ham ko‘p taktik masalalarni muvaffaqiyatli hal qilish imkonini beradi.

Futbol texnikasida aldash harakatlarining qo‘yidagi asosiy usullari ko‘zga tashlanadi: «qocha turib» aldash, «zarba berib» aldash, «to‘pni to‘xtatib» aldash. Bu fintlarni va ularning turlarini bajarishning xilma-xil usullari bor.

Aldash harakatlari texnikasini tahlil qilganda, ikkita umumiy bosqich ajratib ko‘rsatiladi. Bulardan biri tayyorlov bosqichi bo‘lsa, ikkinchisi asl niyatni amalga oshirish bosqichidir. Aldash harakatlari birinchi bosqichda raqibda qarshilik ko‘rsatish uchun javob reaksiyasi uyg‘otishga qaratilgan bo‘ladi. Shu bosqichdagi harakatning tabiiyligi raqibning javob reaksiyasi qanday bo‘lishini belgilab beradi. Ikkinchi bosqichda aldash harakatiga javoban raqib reaksiyasidan keyin futbolchining asl niyati amalga oshiriladi. O‘yindagi vaziyat va taktik muloha-zalarga qarab variantlarning ko‘p bo‘lishi asl niyatni amalga oshirish bosqichiga xos xususiyatdir. Fintlarni bajarishda to‘p bilan (olg‘a, o‘ngga, chapga, orqaga) qochib qolish, to‘pni olib qochish, kelayotgan to‘pga tegmay sherigiga o‘tkazib yuborish hamda shularning birgalikdagi turli variantlari qo‘llaniladi.

Aldash harakati birinchi bosqichining tezligi qo‘llanilayotgan texnik usulning tayyorlov bosqichini tabiiy qilib bajarish uchun zarur bo‘lgan vaqt 214ilan belgilanadi. Ikkinchi bosqichni bajarish tezligi esa taktik sharoitga bog‘liq bo‘lib, odatda, maksimumga yaqin bo‘ladi.

«Qochib qolish» finti. Turli usullarda bajariladigan bu texnik usul harakat yo‘nalishini to‘satdan va tez o‘zgartirish prinsipiga asoslangan. O‘yinchi tayyorlov bosqichida muayyan yo‘nalishda

raqibdan qochib qolmoqchi bo'lganday harakat qiladi. Raqib ham shu tomonga intilib, uning o'tmoqchi bo'lgan zonasini to'sib chiqmoqchi bo'ladi. O'yinchi asl niyatini amalga oshirish bosqichida tezda harakat yo'nalishini o'zgartirib, to'pni qarama-qarshi tomonga olib qochadi.

Qochib qoladigan aldash harakatlari ko'pincha oyoqlarni yarim bukib bajariladi, chunki bu hol harakat am'litudasi keng bo'lishini, demak, raqib ancha chetda qolishini, shuningdek, harakat yo'nalishini tez o'zgartirishini tahminlaydi.

Tashlanib «qochish». Raqib oldindan hujum qilganida, o'yinchi uning o'ng yoki chap tomonidan o'tib ketmoqchidek harakat qiladi.

Futbolchining chap tomonga qochish harakatini qilib, o'ng tomonga qochib kolishi jarayonini ko'rib chiqamiz. O'yinchi raqibga 1,5-2 m cha qolganda o'ng oyog'ida depsinib, oldinga – chapga odim tashlanadi. Lekin og'irlik markazi o'qining 'roektsiyasi tayanch sathga yetib bormaydi. Bunda muvozanat qandaydir omonatroq bo'lib qolsa ham, uning shundan keyingi harakatga yordami tegadi. Raqib uning o'tib ketish zonasini to'smoqchi bo'lib, tashlanish tomoniga o'tadi. Shunda fint qilayotgan o'yinchi o'ng tomonga qadam tashlaydi. To'pni o'ng oyoq yuzining tashqi qismi oldinga – o'ng tomonga yo'naltiradi.

Oyoqni to'p ustidan o'tkazib «qochish». Bu fint ko'pincha raqib orqadan hujum qilganda qo'llaniladi. To'pni egallab turgan o'yinchi tayyorlov harakatlarida o'zini yon tomonga ketmoqchiday ko'rsatadi. Gavdasini chap tomonga buradi, o'ng oyog'ini chalishtirib to'p ustidan o'tkazadi-da, chap tomonga tashlanadi. Orqadan xujum qilayotgan raqib to'pni ko'rmaydi. O'yinchiga ergashib u ham chapga tashlanadi. Shu paytda to'pni egallab turgan o'yinchi tezlik bilan o'ngga aylanib, to'pni oyoq yuzining tashqi qismi bilan olg'a yo'naltiradi-da, keyin o'yindagi vaziyatga qarab harakatini davom ettiradi.

To'pni «tepib» fint qilish. Shu fintni bajarishning ba'zi xususiyatlarini ko'rib chiqamiz. Yakkama-yakka tortishuvda qatnashayotgan raqib ro'aradan yoki oldindan – sal yon tomondan kelayotgan bo'lsa, unga yaqinlashayotib, zarba beruvchi oyoq orqaga tortiladi. Bunday holat to'p nishonga tepilishi yoki uzatib yuborilishidan dalolat beradi. Buni ko'rgan raqib to'pni tortib olishga yoki to'p uchib o'tishi kerak bo'lgan zonani to'sishga harakat

qiladi. Buning uchun u harakatni sekinlashtiradigan va to'xtatib qo'yadigan tashlanish, shagat, sirpanish harakatlarini bajaradi. Bundan tashqari, shunday holatlardan yakkama-yakka tortishuv harakatlariga o'tish uchun bir qadar vaqt kerak bo'ladi. O'yindagi vaziyat, sheriklar-u raqiblarining turishi, qarshilik ko'rsatayotgan raqibning holati qandayligiga qarab, asl niyatni amalga oshirish bosqichini tegishli usulda sekingina tepilib, raqibdan oldinga, o'ngga, chapga yoki orqaga qochib ketiladi.



121-rasm. Oyoqni to'p ustidan o'tkazib «ketish» finti



122-rasm. Oyoq bilan «zarba berish» finti

Bordi-yu, to'p uzatilgan bo'lib, sheriklardan biri to'pning harakat yo'lida (qulayroq) vaziyatda turgan bo'lsa, asl niyatni amalga oshirish bosqichida to'p ochiq turgan sherikka o'tkazib yuboriladi.



123-rasm. To‘pga bosh bilan «zarba berish» finti

To‘pni olib qo‘yish

Asosan, raqib to‘pni olib ketayotganda yoki qabul qilib olayotganda, undan to‘pni olib qo‘yishga harakat qilinadi. To‘pni olib qo‘yishning samarali chiqishi futbolchining vaziyatni baholash qobiliyatiga, yahni raqibgacha va to‘pgacha bo‘lgan masofani, ularning harakatlanishi tezligini, o‘yinchilar qanday turganligini va h.k. ni aniq mo‘ljallay bilish qobiliyatiga bog‘liq. Raqibga yaqinlasha borayotib yoki ungacha bo‘lgan oraliq masofani saqlab turib, raqib to‘pni sal o‘zidan uzoqlashtirganda unga xujum qilish kerak. Shu paytda hujum qilayotgan o‘yinchi otilib boradi, to‘pni tepib, to‘xtatib yoki raqibni oyoq bilan turtib, to‘pni tortib oladi.

To‘p olib qo‘yish ikki xil bo‘ladi: to‘la olib qo‘yish va chala olib qo‘yish. To‘la olib qo‘yishda olib qo‘yuvchining o‘zi yoki uning sherigi to‘pni egallab oladi. Chala olib qo‘yishda esa to‘p mahlum masofaga tepib yoki yon chiziqdan chiqarib yuboriladi. Bunda to‘pni raqib egallab olsa ham uning hujum qilish harakatiga halaqit beriladi va himoyani oqilona qayta qurish uchun vaqtdan yutiladi. Raqib hujum surhati va jabhasini o‘zgartirishga majbur bo‘ladi.

Murakkab o‘yin vaziyatlarida to‘pni olib qo‘yish maqsadida tashlanib olib qo‘yish, sir‘anib olib qo‘yish degan maxsus usullar qo‘llaniladi.

To‘pni tashlanib olib qo‘yish raqibdan o‘zib, 1,5-2 *m* masofadagi to‘pni olib qo‘yish imkonini beradi. Raqib o‘ng yoki chap tomondan o‘tib ketmoqchi bo‘lganida shu usul qo‘llaniladi. To‘p tomonga tez harakat qilib o‘nga tashlanadi (46-rasm). Tashlanish kengligi to‘pgacha bo‘lgan masofa qanchaligiga bog‘liq. Yetish qiyin bo‘lgan to‘plarni yarim shagat yoki shagat qilib olib qo‘yiladi. Tashlanib to‘pni olib qo‘yishda to‘pni tepish yoki to‘xtatishdan foydalaniladi. Birinchisida

raqib oyog'idagi to'p ko'proq oyoq uchi bilan tepib yuboriladi. To'xtatishga harakat qilganda esa oyoq kafti bilan to'p yo'li to'siladi va uning harakat yo'nalishida olib ketilishiga imkon berilmaydi.

Sirg'anib to'pni olib qo'yish o'yinchiga 2 m dan ham uzoqroqda bo'lgan to'pni egallab olish imkonini beradi. Bunda to'p ko'proq orqadan yoki yon tomondan kelib olib qo'yiladi. Hujum qiluvchi o'yinchi raqibga yaqinlashib qolganda yiqila turib oyoqlarini oldinga uzatib yuboradi. O'yinchi o't ustida sir'anib borib, to'p yo'lini to'sib qo'yadi yoki uni tepib yuboradi.

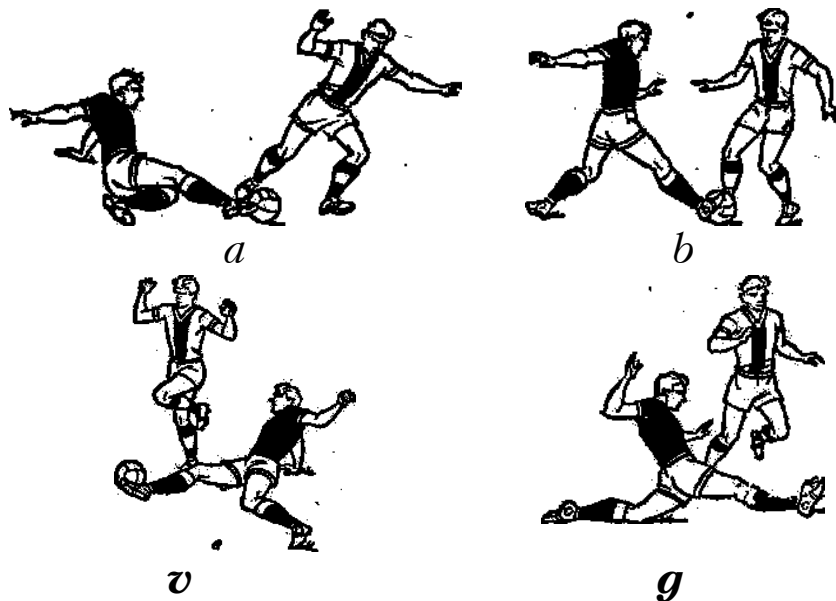

124-rasm. To'pni sirg'anib (*a*, *v*), oldinga tashlanib (*b*), shpagat bilan (*g*) olib qo'yish

Raqibni yelka bilan turtib yuborib to'pni olib qo'yish o'yin qoidalariga muvofiq ijro etilishi kerak. To'pni boshqarayotgan o'yinchiga o'yin masofasida faqat yelka bilan raqibning yelkasiga turtishga ruxsat etiladi. Faqat to'pni olib qo'yish maqsadida turtish mumkin bo'lib, bu hech qachon qo'ol va xavfli tarzda bo'lmasligi lozim. Bu usuldan muvaffaqiyatliroq foydalanish uchun yelka bilan turtishni raqib bir oyoqqa tayanib turganida bajarish kerak.



125-rasm. To'pni yelka bilan turtib olib quyish

To'pni tashlash

To'pni tashlash – maydon o'yinchilari qo'lda bajara-digan yagona usul. To'p tashlash harakatining tuzilmasi ko'p jihatdan futbol qoidalarining talabiga qarab belgila-nadi va unchalik murakkab hisoblanmaydi. Biroq to'pni uzoqroq masofaga yetkazib tashlash uchun maxsus ko'nikma hosil qilingan bo'lishi va qorin, yelka kamari hamda qo'ldagi mushak guruhlariga muayyan darajada kuch berilishi kerak.

To'pni tashlashda keng yozilgan barmoqlar uni yon tomonidan (o'yinchiga qaragan tomoniga yaqinroq) qamrab turadigan qilib, bosh barmoqlarni qariyb bir-biriga tekkizgan holatda ushlab kerak.



126-rasm. To'pni tashlab berishda qo'l panjalari holati

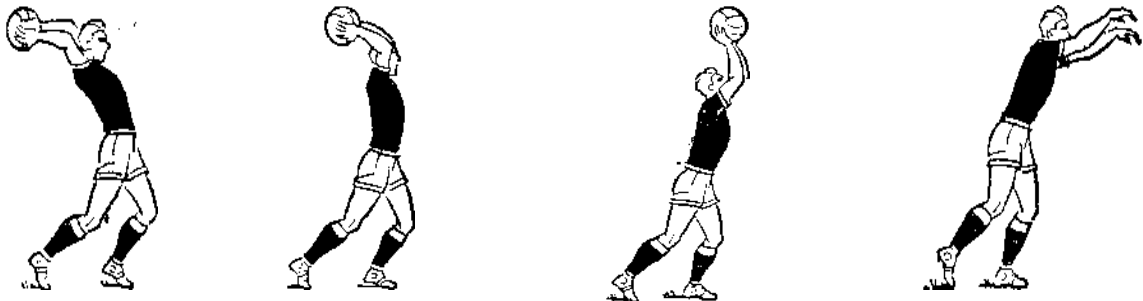

127-rasm. To'pni yon chiziq ortidan tashlab berish

To'pni tashlashda qo'lni yuqoridan orqaga tortish tayyorlov bosqichi hisoblanadi. Dastlabki holat – oyoqlarni kerib yoki qadam tashlagan holatda turish. To'pni tutgan qo'llar tirsakdan sal bukilib va yuqori ko'tarilib, boshdan orqaga o'tkaziladi. Gavda orqaga egiladi, oyoqlar tizzasi bukilib, gavdaning og'irligi orqadagi oyoqqa tushadi.

Ishchi bosqich – oyoqlar, gavda, qo'llarni keskin rostlashdan boshlangan to'pni tashlash harakati uloqtirish tomonga barmoqlar yordamida kuch berish bilan tugallanadi

Yakunlash bosqichini bajarish tashlash vaqtida futbolchining ikkala oyog'i yerga tegib turishi lozimligi to'g'risidagi qoida talablariga muvofiq bo'lishi kerak. Shunga binoan yakunlovchi bosqichni bajarishning bir qancha variantlari bor. Birinchi holda o'yinchi qo'llari frontal tekislikdan o'tayotganda to'pni qo'yib yuboradi va gavdaning olg'a tomon harakati darhol tormozlanadi. Bahzan uloqtirish paytida orqadagi oyoq oldingi oyoq bilan juftlanadi.

Nihoyat, yakunlovchi bosqichda ataylab yiqilish mumkin. Bunda gavda frontal tekislikdan o'tganidan keyin, to'p tashlab yuborilgan zahoti oldga-pastga tomon harakat davom etadi. Qo'llar gavdadan ilgarilab ketib, yerga tushadida, yiqilishni amortizatsiyalaydi.

Tashlash uzoqligini oshirish uchun bahzan yugurib kelib uloqtiriladi. Yugurib kelish to'pni tashlashda qatnashdigan ahzolarning tezligini oshirishga yordam-lashadi.

Darvozabonning o'yin texnikasi

Darvozabonning o'yin texnikasi maydon o'yinchi-sining o'yin texnikasidan tubdan farq qiladi. Bu darvozabonga qoidaga binoan jarima maydoni ichida qo'l bilan to'p o'ynashga ruxsat etilgani bilan bog'liqdir.

Quyidagi usullar guruhi darvozabonning o'yin texnikasiga kiradi: to'pni ilib olish, qaytarish, o'tkazib yuborish va tashlash. O'yinda sheriklar va raqib jamoasi o'yinchilarning qaerda turganiga, shuningdek, to'p harakatining yo'nalishi, trayektoriyasi va tezligiga qarab darvozabon harakatining xilma-xil usullari, usul va turlari qo'llaniladi.

O'yin jarayonida darvozabon maydon o'yinchisi ixtiyoridagi kerakli texnik usullardan foydalanaveradi.

Texnik usullarning muvaffaqiyatli bajarilishi ko'p jihatdan darvozabonning harakatga qanchalik tayyor turganligi bilan belgilanadi. Darvozabonning to'g'ri dastlabki holatda bo'lishi uning harakatga tayyor ekanligi omillaridandir. Bunday dastlabki holat oyoqlarni yelka kengligida kerib, sal bukib turish bilan ifodalanadi. Yarim bukik qo'llar ko'krak balandligida oldinga uzatilgan. Kaftlar olg'a tomon ichkariga qaragan. Barmoqlar sal bo'shashtirilgan. Dastlabki holatning to'g'ri bo'lishi darvozabonga og'irlik markazi o'qini tezlik bilan tayanch sathidan tashqari chiqarib olib, lozim

bo'lgan harakatlarni oddiy, juftlama yoki chalishtirma qadam tashlab, sakrab va yiqilib bajarish imkonini beradi.

Darvozabon texnikasining tasnifi

To'pni ilib olish

To'pni ilib olish – darvozabon o'yin texnikasining asosiy vositasi. Bu ko'pincha ikki qo'llab amalga oshiriladi.

To'pning yo'nalishi, trayektoriyasi va tezligi qandayligiga qarab, uni pastdan, yuqoridan yoki yondan ilib ushlab olinadi. Darvozabondan anchagina naridan uchib borayotgan to'plar yiqila turib olinadi.

To'pni pastdan ilib olish darvozabon tomon yumalab kelayotgan, yuqoridan tushib kelayotgan va past (ko'krak balandligida) uchib kelayotgan to'plarni egallab olishda qo'llaniladi.

Yumalab kelayotgan to'pni ilib olishning tayyorlov bosqichida darvozabon oldinga engashib, qo'llarini pastga tushiradi. Bunda kaftlar to'pga qaragan, sal yoziq, yarim bukik barmoqlar yerga tegay deb turadi. Qo'llar haddan tashqari tarang tutilmasligi kerak. Oyoqlar juftlangan, hech bukilmagan yoki sal bukilgan bo'ladi.

Ishchi bosqich shundan iboratki, to'pning qo'lga tegishi paytida barmoqlar uni ostidan tutib oladi, qo'llar tirsakdan bukilib, to'pni qorin tomon torta boshlaydi. pastga tushirilgan qo'llar vaznining amortizatsiyasi tahsiri va bukilishi hisobiga to'pning tezligi so'ndiriladi. Yakunlovchi bosqichda darvozabon qaddini rostlaydi.

Hozirgi zamon futbolida yumalab kelayotgan to'pni ikki qo'llab pastdan ilib olishning boshqa variantlari ham qo'llaniladi. Bu variantning xususiyati shundaki, unda oldinga engashish o'rniga taxminan 50-80⁰ tashqariga burilgan bir oyoqqa cho'nqayiladi. Tizzasi anchagina buqilib, uchiga tayanib turilgan ikkinchi oyoq ham tashqariga buriladi. pastga tushirilgan qo'llarning kafti to'pga to'g'rilangan bo'ladi. To'pni bevosita ilib olish yuqorida tasvirlangan variantdagi singari bo'ladi. Yakunlovchi bosqichda oyoqlarni burish va to'g'rilash hisobiga darvozabon qaddini rostlab, keyingi harakatlar uchun kerakli dastlabki holatni oladi. To'siqning straxovka qilish sathi anchagina bo'lgani uchun to'p ilib olishning bu varianti dinamik ishonchliroqdir.

Past uchib kelayotgan va darvozabonning old tomonida yuqoridan tushib kelayotgan to'plarni ilib olishda tayyorlov

bosqichida salgina bukilgan qo‘llar kaftlari oldinga qaratilib, to‘p qarshisiga uzatiladi. Barmoqlar bir oz yoziq va yarim bukik bo‘ladi. Ayni vaqtda gavda ozroqqina oldinga engashadi, oyoqlar esa sal bukiladi. Oyoqlarning qay darajada bukilishi to‘pning uchib kelish trayektoriyasiga bog‘liq. To‘p qo‘lga tegishi paytida darvozabon uni ostidan barmoqlari bilan tutib oladida,

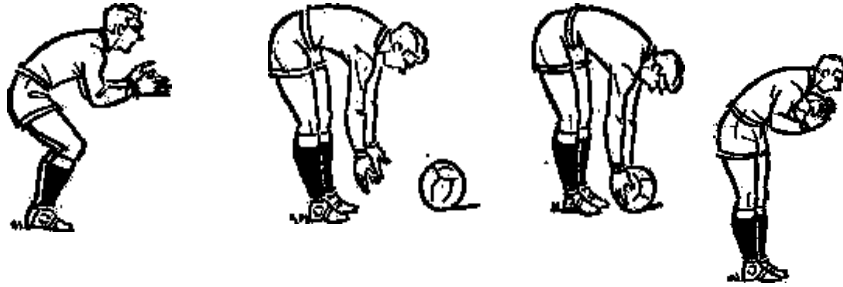

128-rasm. Dumalab kelayotgan to‘pni pastdan ilish

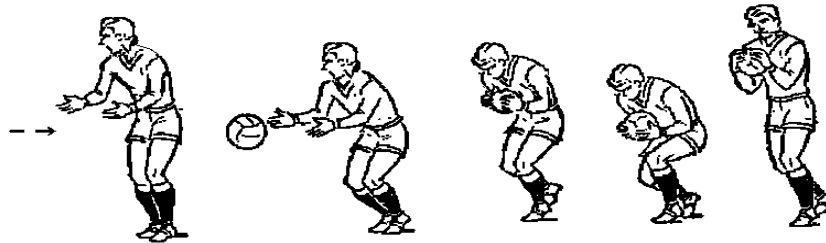

129-rasm. Uchib kelayotgan to‘pni pastdan ilish

qorni yoki ko‘kragi tomon torta boshlaydi. To‘p anchagina tez kelayotgan bo‘lsa, oyoqlarni to‘g‘rilash va gavdani oldinga engashtirish hisobiga orqaga tomon qo‘shimcha so‘ndiruvchi harakat qilinadi.

O‘yin jarayonida darvozabonning yon tomoniga yumalab va past uchib kelayotgan, shuningdek, uning old tomonida ancha nariga tushayotgan to‘plarni ilishga ham to‘g‘ri keladi. Bunday hollarda oldin to‘pning harakat yo‘nalishi tomonga qarab jilish kerak.

Bu ish yugurish qadami, juftlama qadam yoki chalishtirma qadam bilan, shuningdek, ko‘proq bir oyoqda depsinib yuqoriga, oldinga – yuqoriga yoki yon tomonga yuqoriga sakrash bilan amalga oshiriladi. Shundan keyingi harakatlarni tizimining tahlili yuqorida berilgan.

To‘pni yuqoridan ilib olish o‘rtacha trayektoriyada uchib kelayotgan, shuningdek, baland uchib kelayotgan va pastga tushib kelayotgan to‘plarni egallab olish uchun qo‘llaniladi.

Darvozabon tayyorlov bosqichida dastlabki holatni egallayotganda qo‘llarni sal bukib, oldinga yoki yuqoriga – oldinga uzatadi. Oldinga qaratilgan kaftlarning barmoqlari yoziq, yarim bukilgan bo‘lib, «yarim aylana» singari shakl hosil qilib turadi. Bosh barmoqlar bir-biridan uncha uzoq bo‘lmaydi (3-5 sm dan oshmaydi).



130-rasm. To‘pni yuqoridan ilish

Baland to‘plarni, yahni baland trayektoriyada uchib kelayotgan to‘plarni qo‘lga kiritish uchun sakrab ikki qo‘llab yuqoridan ilib olish qo‘llaniladi. To‘pning uchish yo‘nalishiga qarab bir yoki ikki oyoqda depsinib yuqoriga, yuqoriga – oldinga yoki yuqoriga – yonga sakraladi. Harakatlanayotgan paytda asosan bir oyoqda, joyda turganda esa ikki oyoqda depsinib sakraladi. Depsinish paytida qo‘llar silkinish harakatini qilib, to‘p tomon yuqoriga uzatiladi. To‘pni ilib olgandan keyin oyoqlar bir oz bukilib, yerga tushiladi.



131-rasm. To‘pni sakrab turib yuqoridan ilish

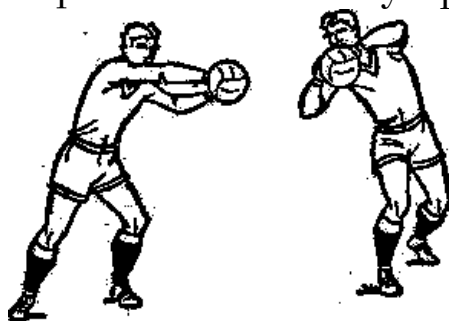

132-rasm. To‘pni yon tomondan ilish

To'pni yondan ilib olish darvozabonning yon tomoniga o'rtacha trayektoriyada uchib kelayotgan to'plarni qo'lga kiritish uchun qo'llaniladi.

Tayyorlov bosqichida qo'llar oldinga – yonga, yahni to'p uchib kelayotgan tomonga uzatiladi. panjalar deyarli parallel, barmoqlar sal yoziq va yarim bukik. Gavdaning og'irligi to'p ilinadigan tomondagi oyoqqa uzatiladi. Gavda ham shu tomonga sal buriladi. Ishchi va yakunlovchi bosqichlar bajarilish tuzilmasi jihatidan to'pni yuqoridan ikki qo'llab ilib olishdagiga o'xshaydi.

To'pni yiqila turib ilib olish darvozabondan chetga qo'qqisdan, aniq, goho esa juda qattiq yo'naltirilgan to'plarni qo'lga kiritishning samarali vositasidir. To'p uzatilganda ushlab qolish va raqib oyog'idagi to'pni olib qo'yishda qo'llaniladi.

Yiqila turib to'p ilishning ikki varianti bor: uchish bosqichisiz ilish va uchish bosqichi bo'lgan ilish.

Birinchi variant, odatda, darvozabonning yon tomoniga undan 2-2,5 m narida yumalab yoki past uchib kelayotgan to'plarni ilib olish uchun qo'llaniladi. Tayyorlov bosqichida to'p harakati tomonga katta qadam tashlanadi. To'pga yaqin turgan oyoq qattiq bukiladi. Og'irlik markazining o'qi tayanch sathidan chiqarilib, pastroq tushiriladi. Qo'llar to'p tomon keskin uzatiladi. Bu gavdaning harakatlanishiga ham, yiqilishga ham yordam beradi. Yerga tushish bunday tartibda bo'ladi: oldin oyoqning boldir qismi, keyin tos-son va gavdaning yon qismlari yerga tegadi. parallel uzatilgan qo'llar to'p yo'lini to'sib chiqadi. panjalarning turishi, shuningdek, bevosita to'p ilib olish yiqilmay ikki qo'llab yuqoridan ilishda qanday bo'lsa, shunday. Darvozabon g'ujanak bo'layotganda qo'llarini bukib, to'pni ko'kragiga tortadi. Ayni vaqtda oyoqlarini ham bukadi.



133-rasm. To'pni yiqilib (uchish bosqichisiz) ilish



134-rasm. To'pni yiqilib (uchish bosqichi bilan) ilish

Darvozabondan ancha narida dumalab va uchib kelayotgan to‘plarni ilib olish uchun uchish bosqichi bo‘lgan yiqilish qo‘llaniladi. Dastlabki bosqichda darvozabon uchib kelayotgan tomonga tezda bitta yo ikkita juftlama yoki chalishtirma qadam tashlaydi. Bunday paytda qaysi harakatlanish usulini tanlash va undan foydalanish darvozabonning hosil qilgan shaxsiy ko‘nikmalariga bog‘liq. Depsinishga tayyorlanish gavdani oldinga engashtirib, og‘irlik markazi o‘qini tayanch sathidan chetga chiqarishdan boshlanadi. To‘p kelayotgan tomonga yaqin oyoqda depsiniladi. Qo‘llar to‘p tomonga keskin uzatiladi. Ularning harakati va ikkinchi oyoqning silkib bukilishi depsinish kuchi oshi-shiga yordam beradi. Depsinish burchagining qanday bo‘lishi to‘pning uchish balandligiga bog‘liq. Baland kelayotgan to‘plarni ilib olishda yuqorilab yon tomonga, o‘rtacha balandlikda kelayotganlarini ilishda esa yon tomonga depsinib chiqiladi.

Dumalab kelayotgan va past uchib kelayotgan to‘plarni ilib olishda gavda ko‘proq engashadi, depsinuvchi oyoq Yana ham chuqurroq bukiladi, darvozabonning uchish trayektoriyasi past, yer bilan parallel bo‘ladi. To‘p darvozabonning uchish bosqichida ilib olinadi. To‘p qo‘lga kiritilganidan keyin g‘ujanak bo‘linadi, bu old-orqa o‘qi atrofida olg‘a tomon aylanishga olib keladi. Tortish kuchi tahsirida quyidagi tartibda yerga tushiladi: oldin bilak, keyin yelka, gavda va tosning yon qismlari, oyoqlar.

To‘pni qaytarib yuborish

To‘pni ilib olish mumkin bo‘lmagan hollarda to‘p qaytarib yuboriladi. Darvozabonning darvozaga ketayotgan to‘p yo‘lini to‘sishdagi, to‘g‘ridan g‘izillatib uzatilgan va yuqoridan uzatib tushirilgan to‘plarni olib kolishdagi harakatlari to‘pni qaytarib yuborishga kiradi. Bunda darvozabon to‘pni egallab olmaydi.

To‘p ikki qo‘llab ham, bir qo‘llab ham qaytarib yuboriladi. Birinchi usul ishonchliroq, chunki bunda to‘sib koluvchi sath kattaroq bo‘ladi. Biroq ikkinchi usul darvozabondan ancha naridan o‘tayotgan to‘plarni qaytarib yuborish imkonini beradi.

To‘pni bir qo‘llab yoki ikki qo‘llab qaytarishda dastlabki va tayyorlov bosqichlaridagi harakatlar ko‘p jihatdan to‘pni yuqoridan va yondan ilib olishdagi harakatlarga o‘xshaydi. To‘pning harakat yo‘nalishi va trayektoriyasiga moslab, darvozabon taranglashgan,

barmoq-lari sal yoziq bitta qo'lini yoki ikkala qo'lini tezlik bilan to'p qarshisiga uzatadi. To'p ko'pincha kaftlar bilan qaytariladi. Gohida to'p bilakka tegib qaytadi. To'pni qaytarib yuborganda, uni darvozadan yon tomonga yo'nal-tirish tavsiya qilinadi.

Darvozabondan ancha naridagi to'plarni yiqila turib bir yoki ikki qo'llab qaytarib yuborish kerak. Bunda qaytarib yuborish qiyinroq bo'lgan to'plarga bir qo'lda yetib olish mumkinligini nazarda tutish lozim.

To'p harakatining yo'nalishi, trayektoriyasi va tezligi qandayligiga qarab, yiqila turib to'p ilishdagi singari, dastlab to'p tomonga siljish va keskin depsinish bajariladi. Tarang uzatilgan bir yoki ikkala qo'l to'p qarshisiga chiqib, bir yoki ikkala kaft bilan yoxud bir yoki ikkala qo'lni musht qilib to'p qaytarib yuboriladi. Yakunlovchi bosqichda to'pni yiqila turib ilishdagi harakatlarga o'xshab g'ujanak bo'lib yerga tushiladi.

To'g'ridan g'izillatib uzatilgan va yuqoridan uzatib tushirilgan to'plarni to'sib qolayotganda, darvozabon raqib o'yinchilari bilan kurashda to'pni anchagina nariga qaytarib yuborishi kerak. Buning uchun to'pni u bir yoki ikkala qo'lini musht qilib urib yuboradi.

Musht bilan to'p qaytarishda zarba berishning ikki varianti bor: yelkadan boshlab urish va bosh ortidan boshlab urish.

Yelkadan boshlab urishning tayyorlov bosqichida darvozabon tirsagi bukilgan zarba beruvchi qo'lini yelkasi tomon tortadi. Gavdasi ham shu tomonga buriladi. Zarba berish harakati gavdani dastlabki holat tomonga burishdan boshlanib, qo'lni keskin to'g'rilash bilan tugaydi. Qo'l to'la to'g'rilanib olgunga qadar, to'p mushtga tegadi. Zarba barmoqlarning birinchi suyaklariga to'g'ri keladi.

Bosh ortidan boshlab urish uchun sal bukilgan qo'l yuqori ko'tarilib, bosh orqaga tortiladi. Gavda ham orqaga egiladi. Gavda bilan qo'lning keskin to'g'rilanishi hisobiga zarba beriladi. To'pga u darvozabondan sal oldinda paytida bevosita zarba berish kerak. Zarba barmoqlarning o'rta suyagi bilan beriladi.



135-rasm. To'pni mushtum bilan urib yuborish
(yelkadan zarba berib)

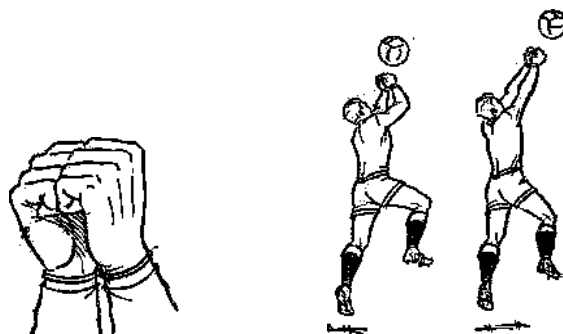

136-rasm. To‘pni mushtumlar bilan urib yuborish

To‘pni ikkala qo‘lni mushtlab qaytarib yuborish ishonchliroq bo‘ladigan vaziyatlar ham uchrab turadi. Zarba berishdan oldingi dastlabki holat – tirsaklar bukilgan, mushtga tugilgan qo‘llar ko‘krak oldida. Tarang tutilgan ikki qo‘lni baravariga to‘g‘rilab, mushtlar bilan to‘pga zarba beriladi.

To‘pni joyda turib, qadam tashlab, turli harakatlanishlardan keyin va, ayniqsa, sakrab turib bitta yoki ikkala qo‘lni musht qilib urib qaytarib yuborish mumkin. Sakrab to‘p qaytarish darvozabonga baland to‘plar uchun raqib bilan muvaffaqiyatli kurashish imkonini beradi. Bunda bir yoki ikkala oyoqda deysinib yuqoriga – oldinga tomon sakraladi. Uchish bosqichida tayyorgarlik harakatlari qilinadi. Zarba berish harakati ko‘tarilishning eng yuqori nuqtasiga yetganda boshlanadi. Yerga oyoqlarni sal bukib tushiladi.

To‘pning qo‘ldan sirg‘anib ketishiga yo‘l qo‘ymaslik uchun barcha hollarda to‘pga mushtning o‘rta qismi bilan zarba berish kerak.

To‘pni tepadan oshirib yuborish

Darvozaga uchib kelayotgan to‘pni yuqori to‘sin ustidan o‘tkazib yuborishga tepadan oshirib yuborish deyiladi. Asosan darvozabondan yuqori yoki uning yon tomonidan kuch bilan va baland trayektoriyada uchib kelayotgan to‘p tepadan oshirib yuboriladi.

Darvozabonning to‘pni tepadan oshirib yuborishdagi harakatlari ko‘p jihatdan to‘pni qaytarib yuborishdagi harakatlarga o‘xshaydi. Tepadan oshirib yuborish ham bir yoki ikki qo‘llab bajariladi. Yetish qiyin bo‘lgan to‘plar yiqila turib tepadan oshirib yuboriladi.

Tayyorlov bosqichida bir yoki ikki qo‘l taranglash-tirilgan holda to‘pning uchish yo‘nalishiga uzatiladi. Uchib kelayotgan to‘p to‘siqqa – burchak ostida qo‘yilgan bir yoki ikkala qo‘l kaftiga tegib, trayektoriyasini o‘zgartiradi. To‘pni kaftlar bilan tepadan oshirib yuborish – eng ishonchli usul. Lekin hamma vaqt buning iloji

bo'lovermaydi. Ko'pincha yuqori to'sin tagiga kirib borayotgan to'pni tepadan oshirib yuborish uchun tarang barmoqlarni unga yetkazib, yo'lini to'sish va trayektoriyasini o'zgartirish kifoyadir. Bunday to'plar musht bilan ham tepadan oshirib yuboriladi.

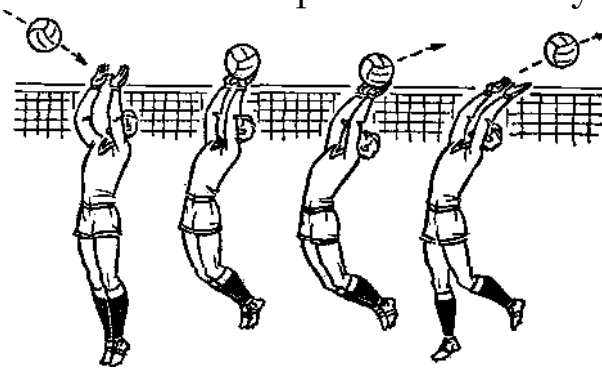

137-rasm. To'pni sakrab turib yuqoridan o'tkazib yuborish

Bunda yuqoriga – orqaga yo'naltirilgan musht bilan sekingina urish hisobiga to'pning uchish trayektoriyasi o'zgartiriladi.

Bir qo'llab tepadan oshirib yuborish darvozabondan anchagina narida uchib kelayotgan to'p yo'lini to'sish imkonini beradi. Bunda yiqila turib to'pni chetdan o'tkazib yuborish samaraliroq chiqadi. Tayyorlov bosqichining va yakunlovchi bosqichning bajarilishi darvozabonning to'p qaytarib yuborishdagi harakatlariga o'xshashdir. Asosiy bosqichda to'p kaft yoki musht bilan tepadan oshirib yuboriladi.

To'pning uchish yo'nalishi va darvozabondan ungacha bo'lgan masofaning qanchaligini hisobga olgan holda, joyda turib, sakrab va zarur siljishlardan keyin harakatlana turib, to'pni tepadan oshirib yuborish mumkin.

To'pni tashlab berish

Hozirgi futbolda darvozabonlar to'pni ko'pincha tashlab beradilar, chunki bunda to'pni tepgandagidan ko'ra aniqroq yo'naltirib berish mumkin. Tashlash masofasiga kelganda esa, tegishli jismoniy tayyorgarligi va ahlo darajada ratsional texnikasi bo'lgan darvozabon to'pni anchagina (35-40 m) masofaga tashlab bera oladi.

Bu texnik usul, odatda, asosan bir qo'llab, ahyon-ahyonda ikki qo'llab bajariladi.

To'pni bir qo'llab tashlab berish yuqoridan, yondan va pastdan bajariladi.

To'pni yuqoridan tashlab berish—eng ko'p tarqalgan usul. Bu usulda sheriklarga turli trayektoriyada, anchagina masofaga va yetarlicha aniq to'p tashlab berish mumkin.

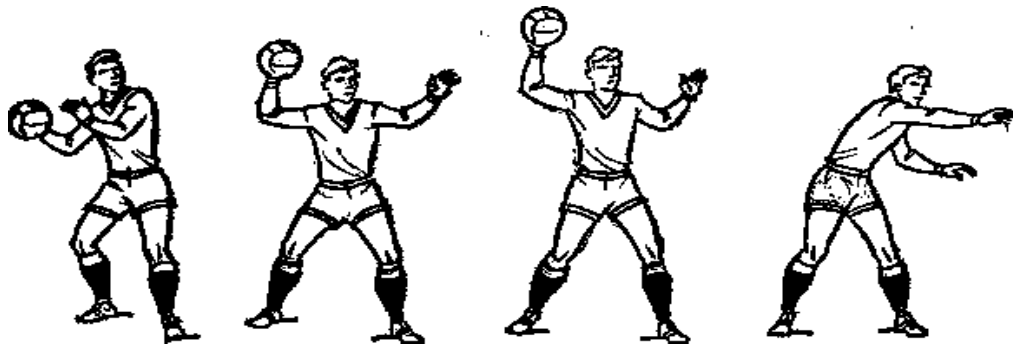

138-rasm. To'pni yuqoridan tashlab berish

To'p tashlashdan oldingi dastlabki holat – bir qadam tashlab tik turish. To'p shundoqqina kaft ustida bo'lib, yoziq va yarim bukilgan barmoqlar uni tutib turadi. Tayyorlov bosqichida to'p tutgan qo'l tirsagi bukilib, yon tarafdin orqaga tortilib, bosh balandligida (yoki bir oz balandroq) yuqori kutariladi. Gavda shu qo'l tortilgan tomonga burilib, sal oldinga engashadi. Tana og'irligi orqadagi sal bukilib turgan oyoqqa o'tkaziladi. Oldindagi oyoqning uchi yerda bo'ladi. Asosiy bosqichdagi tashlash harakati oyoqlarni to'g'rilab, gavnani burishdan boshlanadi. SHundan keyin qo'l faol yozilib, uloqtirish tomonga harakatlanadida, bu harakat panjaning keskin yo'naltiruvchi harakati bilan tugaydi. Tananing og'irligi orqadagi oyoqqa o'tkaziladi.

To'pni yondan tashlaganda, u anchagina uzoqqa yetib borsa ham, tashlash unchalik aniq bo'lmaydi.

Tayyorlov bosqichida bir qadam tashlab tik turgan dastlabki holatda qo'l tortiladi. To'p tutgan qo'l yon tomonga – orqaga uzatiladi. Gavda shu tomonga buriladi. Tana og'irligi orqadagi sal bukilgan oyoqqa tashlanadi. To'p tashlash oyoqning uchiga ko'tarilib, keskin to'g'rilanish va gavnani burish hisobiga bajariladi. Bu o'zuvchi harakatlar qo'lning to'g'ri tutilib, yon tomondan oldinga keskin harakat qilishi bilan tugaydi. Frontal tekislikka yaqinlashib qolganda, to'p panjadan «uziladi». Tashlashning ertaroq yoki kechroq bajarilishi to'pning uchish yo'nalishida anchagina xatolar yuz berishiga olib keladi.

To'pni past trayektoriyali qi-lib tashlashda pastdan tashlash qo'llaniladi.



139-rasm. To'pni yon tomondan tashlab berish

Dastlabki holatda bir qadam tashlangan holdagi oyoqlar anchagina bukilib turadi. panjasi to'pni tagidan tutib turgan qo'l quyi tushiriladi.



140-rasm. To'pni pastdan tashlab berish

Keyin darvozabon qo'lini orqaga tortib, tana og'irligini oldindagi oyog'iga o'tkazadi. To'p tutgan qo'l yerga parallel tarzda olg'a tomon keskin harakat qiladi. Gavda ozgina engashadi. Shu tarzda eng oxirgi holatda to'p qo'ldan tushib, mo'ljal tomon otilib ketadi.

To'pni ikki qo'llab tashlash ko'pincha yuqoridan, bosh ortidan boshlab bajariladi. Bunday harakatlar ko'p jihatdan yon chiziqning narigi yog'idan to'p tashlashdagi harakatlarga o'xshash; shuni qayd etish lozimki, qoidaning to'p tashlash paytida ikki oyoqqa tayanib turish haqidagi talabi darvozabonning to'p tashlashiga aloqador emas.

Nazorat savollari

1. Futbolda texnik usullar.
2. Futbolchining harakatlanish tezligining xilma-xilligi.
3. To'pga zarba berish usullari va ularning fazalari.
4. To'pni maydon tashqarisiga chiqib ketganda, uni o'yinga tashlash.
5. Dumalab kelayotgan to'pni to'xtatish uchun dastlabki holati qanday amalga oshiriladi?
6. To'pni ikkala qo'lni mushtlab qaytarib yuborishda dastlabki holat.

4.5. O'yin taktikasi

Taktika deganda o'yinchilarning raqib ustidan g'alaba qozonishga qaratilgan individual va jamoaviy harakatlarini tashkil qilishi, yahni jamoa futbolchilarining muayyan rejaga binoan aynan shu muayyan raqib bilan muvaffaqiyatli kurash olib borishiga imkon beradigan birgalikdagi harakatlarini tushunish kerak.

Taktikadagi asosiy vazifa hujum va himoya harakatlarining maqsadga erishtira oladigan eng qulay vosita, usul va shakllarini belgilashdan iboratdir.

Qanday taktikani tanlash har bir alohida holda jamoa oldida turgan vazifalarga, kuchlar nisbati va o'yinchilarning o'zaro kurashuvchi guruhlariga, maydonning ahvoriga, iqlim sharoiti va hokazolarga bog'liq. Futbol matchi ko'p martalab hujumdan himoyaga va himoyadan hujumga o'tishdan iborat bo'lgani uchun ham, tabiiyki, har qaysi jamoaning hujum va himoya harakatlari uyushgan bo'lishi kerak.

Taktika uchrashuv vaqtida butun o'yin faoliyatining asosiy mazmuni hisoblanadi. Konkret raqibga qarshi to'g'ri tanlangan kurash taktikasi muvaffaqiyat qozonishga yordam beradi, noto'g'ri tanlangan yoki uchrashuv mobaynida asqotmagan taktika esa odatda mag'lubiyatga olib keladi.

Raqiblarni neytrallash vazifalarini to'g'ri hal qila bilish va hujumdagi o'z imkoniyatlaridan muvaffaqiyatli foydalana olish umuman jamoaning ham, uning alohida o'yinchilarining ham taktik yetukligini ko'rsatadi. Hujum va himoyada hamma futbolchilarning harakatlari yaxshi uyushtirilgan hamda, albatta, faol bo'lgandagina jamoa muvaffaqiyatga erisha oladi.

Murabbiy o'yinning taktik rejasini qanday qilib to'zgan bulmasin, bu reja alohida futbolchilarning harakatlari bilan amalga oshiriladi. Ana shuning uchun ham individual taktik kamolotga erishmay turib, jamoaning o'yinini chiroyli va risoladagidek qiladigan aniq taktik harakatlarni oshirishni xayolga ham keltirib bo'lmaydi.

Futbol o'yinida taktika bilan texnika bir-biriga chirmashib ketgan bo'ladi. To'pni kimga va qanday uzatish lozim, raqibni dog'da qoldirish uchun aylanib o'tishni ishlatish kerakmi yoki to'pni sherikka oshirgan mahqulmi, darvozaga qaysi paytda zarb berish zarur ekanligini hal qilayotgan o'yinchi taktik tafakkurdan

foydalanadi, ahd qilgan harakatini amalga oshirayotganda esa u texnik mahoratini namoyish etadi. Demak, texnika o'yinchining texnik rejalarini amalga oshirish vositasi bo'lib xizmat qiladi. Texnik tayyorgarlik ahlo darajada bo'lsagina xilma-xil taktik harakatlarni bajarish mumkin.

Teng kuchli jamoalar uchrashuvida ulardan birining g'alabasiga ko'pincha mag'lub bo'lganlarda irodaning kamlik qilgani yoki jismoniy va texnik tayyorgarlik bo'sh bo'lgani sabab qilib ko'rsatiladi. Biroq futbol o'yinidagi g'alaba aksariyat hollarda taktik rejalar kurashi bilan belgilanadi. Taktika ikki jamoaning jismoniy, texnik va ma'naviy-irodaviy tayyogorlikdagi darajalari teng bo'lganda, ulardan birining g'alaba qilishini tahminlab beradigan muhim omildir. Yirik musobaqalardagi ko'plab misollar shundan dalolat beradi.

Ustalik bilan ishlatilgan taktikagina muvaffaqiyat keltira oladi. Bahzan jamoalar har qanday raqibga qarshi o'ynaganda ham bir xil taktika ishlataveradilar. Taktik jihatdan bunday qashshoqlik, bir xillik mahoratning o'sib borishiga to'sqinlik qiladi. Har bir jamoa, ayniqsa, yuqori darajali jamoa xilma-xil taktik ko'lamda o'ynay bilishi kerak, bo'lmasa u, ayrim yutuqlari bo'lishiga qaramay, musobaqalarda katta g'alabaga erisha olmaydi.

O'quv-mashg'ulot jarayonida taktik tayyorgarlikka jiddiy e'tibor beriladi. Har bir o'yinchi va, umuman, jamoa harakatlarning xilma-xil variantlarini mukammal egallagan bo'lishi kerak.

Hujum harakatlari bilan himoya harakatlarning doimiy kurashi natijasida o'yin taktikasi uzluksiz takomillashib boradi. Xuddi ana shu kurash futbol taktikasi taraqqiyotining asosiy harakatlantiruvchi kuchi hisoblanadi.

4.5.1. O'yinchilarning vazifalari

Raqibga qarshi kurashayotgan jamoa harakatlaridagi uyushqoqlikka alohida futbolchilar o'rtasida vazifalarni aniq taqsimlash bilan erishiladi. Hozirgi vaqtda o'yinchilarni vazifalariga ko'ra taqsimlash ular tayyorgarligidagi universallikka asoslangan bo'ladi. Bu hamma ishni barcha birdek bajara oladi degan so'z emas, albatta. Ammo har bir futbolchi o'yinning hamma texnik usullarini egallagan bo'lishi, hujumda ham, himoyada ham bilib harakat qilishi

kerak. O'yindagi ayrim vazifalarni esa o'yinchi ayniqsa yaxshi ijro etadigan bo'lishi lozim.

Futbolchilar vazifalariga ko'ra darvozabonlarga, qanot himoyachilari, markaziy himoyachilar, o'rta qator o'yinchilari, qanot hujumchilari va markaziy hujumchilarga bo'linadi.

Har qaysi ixtisos o'yinchilariga bo'lgan talablar va ularning asosiy vazifalarini qisqacha ko'rib chiqamiz.

4.5.2. Darvozabon

Hozirgi vaqtda darvozabonning o'yini turli-tuman va murakkabdir. Darvozabonning jismoniy, texnik va taktik tayyorgarligi, uning psixikasi mustahkamligiga yuksak talab qo'yilayotganligi ham ana shundan.

Odatda, darvozabon – baland bo'yli (175 *sm* va undan ortiq), ahlo darajada jismoniy tayyorgarlik ko'rgan, reaktsiyasi juda tez, start tezligi yuqori o'yinchi bo'ladi. U dovyurak va jurhatli, sakrovchan, epchil va hozirjavob, harakatlarini yaxshi muvofiqlashtira oladigan, yaxshi mo'ljal oladigan va rejalay biladigan bo'lishi; to'pning ehtimoliy uchish yo'nalishi, tezligi va trayektoriyasini darhol aniqlay olishi, himoya jarayonini mohirona idora qilishi, yahni uning izchilligi va uyushqoqligini tahminlay bilishi kerak.

Darvozabon joyida turib, harakatlanib va sakrab o'ynashning barcha texnik usullarini ahlo darajada bilishi zarur. Darvozabonning mahorat darajasi ana shu usullarning nechog'lik to'g'ri, aniq va ishonchli bajarilishiga bog'liq. Darvoza oldidagi o'yin bilan darvozadan chiqib harakat qilishni muvaffaqiyatli qo'shib olib borish, o'z darvozasini himoyalash va hujum uyushtirishda sheriklar bilan bahamjihat harakat qilish ham darvozabonning yuksak mahoratini ko'rsatadi.

4.5.3. Himoya qatorining o'yinchilari

Qanot himoyachilari.

Hozirgi futbolda qanot himoyachilarining vazifalari kengayib ketdi. Ularning vazifasi endilikda raqib hujumini «buzish»dangina iborat bo'lmay, balki himoyada ishonchli va mohirona o'ynash bilan o'z jamoasining hujum harakatlariga faol qo'shilishni uyg'unlashtirib olib borishdan iborat bo'lib koldi. Ish hajmining juda ortib, harakat

turlarining ko‘payib ketishi himoyachilarning jismoniy tayyorgarlik darajasi ortishini – kuchi, tezkorligi, tezlik chidamliligi, epchilligi, sakrovchanligi, start tezligining yuksakligi rivoj to‘ishini talab qilib qoldi. Bu o‘yinchilarning harakat muvofiqligi yaxshi bo‘lishi, yerda va havoda mohirona yakkama-yakka tortisha olishlari kerak. Ular jamiki texnik usullarni yaxshi bilishlari, raqiblarga mohirona bas kelib, himoya va hujumni uyushtirishda kerak vaqtida, bilib birgalashib harakat qilishlari kerak.

Mudofaada qanot himoyachilariga bo‘lgan asosiy talablar:

a) zonada mohirona harakat qilish;

b) raqib darvozasiga yaqinlashib qolganda, qattiq qo‘riqchilik qilishga o‘tish (yakkama-yakka kurashda ham mohirona o‘ynash bilan birga);

v) havoda kurash olib borish (yuqoridan to‘p uzatilganda);

g) sheriklarini, lozim bo‘lib qolganda esa darvozaabonni ham straxovka qilish;

d) raqib zarba berganda va to‘p uzatganda, shunga yarasha vaqtida harakat qilish.

Hujumda qanot himoyachilariga qo‘yiladigan asosiy talablar:

a) to‘pni raqiblardan olib qo‘ygandan keyin uni sheriklariga vaqtida va aniq uzatib berish;

b) to‘p jamoadosh sherigiga yoki darvozaabonga o‘tganda, qanot tomonda mohirlik bilan ochilish;

v) raqib uchun kutilmaganda hujumga qo‘shilish; bunda to‘p shu himoyachida bo‘lib, u qanotda harakat qiladi, shuningdek, qanot hujumchisi bilan o‘rin almashadi yoki qanotdagi zona bo‘sh qolganda, shu hujumchi o‘rnida o‘ynaydi.

4.5.4. Markaziy himoyachilar

Mudofaaning markaziy qismida o‘ynaydigan futbolchilar haqli ravishda asosiy o‘yinchilar hisoblanadi. Chunki ular darvoza zabt etiladigan eng xavfli joyda raqib bilan kurash olib boradilar.

Qanot himoyachilarining jismoniy va texnik fazilatlariga qo‘shimcha tarzda markaziy himoyachilar havoda kurasha olish uchun baland bo‘yli va juda sakrovchan ham bo‘lishlari kerak.

Oldingi markaziy himoyachi o‘ziga to‘shirilgan vazifa bilan zonada harakat qilishni mohirona uyg‘unlashtirib olib borishi kerak. O‘ziga to‘shirilgan o‘yinchini nazorat qilib borish uning uchun

birinchi galdagi vazifa bo'lib, zonada harakat qilish ikkinchi navbatdagi vazifadir.

Oldingi markaziy himoyachi mudofaada markaziy hujumchining harakatlarini e'tibor bilan kuzatadi, zarur bo'lganda esa orqa himoyachi bilan o'rin almashib, mudofaadagi sheriklarini straxovka qiladi. Hujumda u to'p olgandan keyin hujum harakatlariga qo'shilib, tezlik bilan olg'a boradi yoki sheriklariga to'p oshirib beradi. Ayrim paytlarda ikkinchi eshelondagi hujumni qo'llaydi va iloji bo'lsa darvozaga to'p tepadi.

Orqa chiziq markaziy himoyachisi taktik sharoitni nozik did bilan tushunishi, raqiblarning taktik yo'llarini «o'qiy» olishi hamda to'pni egallab olish va sheriklarini straxovka qilish uchun mudofaada to'g'ri pozitsiya tanlashi kerak. Uning asosiy ishi – mudofaa qiluvchilarning hamma harakatlarini muvofiqlash, zonada o'ynash, darvozabon va sheriklar bilan hamkorlik qilish. Sunhiy «o'yindan tashqari holat»ni to'g'ri uyutirishga hammadan ko'p javob beradigan ham shu o'yinchidir.

Hujumga o'tayotganda, orqa chiziq markaziy himoyachisi darvozabon yoki sheriklaridan to'p olish uchun ochiq joyga chiqadi, keyin esa aniq va xilma-xil uzatishlar qilib, hujumning davom ettirilishiga imkon yaratadi. Keskin holatlar yaratishda nisbiy erkinlikdan maksimal foydalanishga intilib, gohida uning o'zi ham hujumga qo'shiladi, bahzan esa uzoq yoki o'rtacha masofadan to'p tepib, hujumni yakunlaydi. Hozirgi vaqtda himoyachilarning vazifalari universallashtirish tomon taraqqiy etib, ularning harakatlari yarim himoyachi va qanot hujumchilarining harakati bilan yaqinlashib bormoqda.

4.5.5. O'rta qator o'yinchilari

Hozirgi futbolda o'rta qator o'yinchilarining harakatlariga ko'p jihatdan jamoaning muvaffaqiyat qozonishiga aloqador omillardan biri deb qaraladi. Bu ixtisosdagi futbolchilar butun match davomida yuksak ishchanlikni tahminlaydigan ahlo darajadagi har tomonlama tayyorgalikka ega bo'lishlari kerak. Ular hujum va mudofaa harakatlarida faol bo'lishlari, o'yinni yuksak surhatda o'tkazishlari va uni bir dam ham susaytirmasliklari darkor. Taktik tayyorlik buyicha, jamoa bo'lib o'ynash vositalari va usullarini tanlashdagi ephillik va ixtirochilik bo'yicha o'rta qator o'yinchilari oldiga

o'shirilgan talablar qo'yilmoqda. Ular hujumda ham, himoyada ham hamma sheriklarining hamkorligini uyushtirib turadilar. O'rta qator o'yinchilari mudofaada ham, hujumda ham bir xilda yaxshi o'ynashlari, butun jamoa o'yinini tashkil eta bilishlari kerak. Ularning harakatlari yuksak darajadagi ijrochilik mahoratiga asoslangan va doimo mustahkam, kuchli bo'lishi lozim. Ular nihoyatda xilma-xil uzatishlardan, aylanib o'tish va hokazolardan foydalanadilar. Odatda o'rta qatordagi yuksak mahoratli o'yinchilar kuchli, ahlo darajali, zarba bera oladilar.

Hujumda o'rta qator o'yinchilariga qo'yiladigan asosiy talablar:

a) mudofaadan hujumga o'tishni tashkil etish va hujum rivojini davom ettirish;

b) maydon o'rtasini nazorat qilish va jamoaning to'pni uzoq vaqt boshqarib turishini, binobarin, tashabbusni qo'ldan bermay turishini tahminlash;

v) hujumni yakunlashda qatnashish;

g) ham yaqinda turgan, ham uzoqdagi sheriklar bilan hamkorlik qilish;

d) hujumni rivojlantirishda to'pni qanotdan tez oshirish va bo'shagan zonaga tez ochilib chiqish yordamida qo'qqisidan ro'y berish holatini yuzaga keltirish.

Mudofaada o'rta qator o'yinchilariga qo'yiladigan asosiy talabalar:

a) maydonning bo'yi va eni bo'ylab to'g'ri taqsimlanib, joylashish hisobiga raqibning javob hujumi tez rivoj to'ishiga to'sqinlik qilish;

b) o'zi turgan zonadagi eng yaqin raqib o'yinchisini yoki shaxsan birkitib qo'yilgan raqibni kuzatib borish;

v) to'p uzatilishi va darvozaga to'p tepilishiga yo'l qo'ymaslik;

g) sheriklarni straxovka qilish va ular bilan hamkorlik qilish.

Jamoaning o'rta qatori ko'pincha turli taktik rejada harakat qiluvchi futbolchilardan tuzilib, yarim hujumchi, dispetcher va yarim himoyachidan iborat bo'ladi.

Yarim hujumchi asosan hujum qiluvchi o'yinchi vazifasini bajaradi. Goho u hujumning oldingi qatorida harakat qiladi va harakatni faol yakunlaydi. Dis'etcher hujumda guruh va jamoa harakatlarini uyushtiradi hamda ularni ikkinchi eshelondagi

harakatlar bilan birga qo‘shib olib boradi. Yarim himoyachi birinchi galda o‘z darvozasi mudofaasini tashkil etishga yordam berib, ba’zi-ba’zidagina jamoasining hujum qatorlariga yorib kirib boradi.

O‘rta qatorni tuzayotganda, o‘yinchi bir-birini to‘ldirib, umuman shu o‘yin ixtisosi uchun nazarda tutilgan barcha vazifalarning bajarilishini to‘liq va ishonchli tahminlaydigan qilib tanlanadi. Biroq yarim himoyachilar o‘yin taktikasining rivojlanishidagi asosiy tendentsiya shundayki, ular jamoaning yakunlovchi hujum harakatlarida bevosita ishtirok etadilar.

4.5.6. Hujum qatori o‘yinchi

Qanot hujumchilari

Futbolda hujum qatorining boshqa o‘yinchi singari qanot hujumchilari ham tezkor, chaqqon, qo‘rqmas va bardoshli bo‘lishlari kerak. Harakat surhati va maromini o‘zgartira bilish, raqib kutmaganda «portlay olish» forvardlar (qanot hujumchilari) uchun shart bo‘lgan xislat. Yerda va havoda samarali kurasha olish uchun hujumchilar sakrovchan va kuchli bo‘lishlari kerak. Hujumchilarning bisotida to‘psiz mohirona manyovr qilish hamda zarba berish, to‘pni moslash, to‘p olib yurish, raqibni aldab o‘tishdek xilma-xil texnik usullarni yuqori tezlik bilan bajara bilish malakalari mavjud bo‘lishi shart. Qolgan hujumchilar kabi ular ham hujum harakatlarining yakunlovchi bosqichida qathiylik va mustaqillik ko‘rsatish-lari, kombinatsion o‘yinda sheriklar bilan mohirona, bahamjihat harakat qilishlari, buni individual im‘ro-vizatsiya bilan birga qo‘shib olib borishlari kerak.

Hujumda qanot hujumchilariga qo‘yiladigan asosiy talablar:

a) «o‘yindan tashqari holat» chegarasida mohirlik bilan o‘ynash, shuningdek, orqa va o‘rta qator o‘yinchi uzatgan to‘pni olish uchun ortga qayta bilish;

b) qanotda tezkor shaxsiy manyovr qilib, keyin to‘pni raqibning jarima maydoniga uzatish yoki g‘izillatib oshirib berish;

v) hujum qatoridagi sheriklari bilan yoinki hujumga qo‘shilgan himoyachilar va o‘rta qator o‘yinchi bilan hamkorlik qilish;

g) hujumni yakunlashda qatnashish.

Hujumi bekor ketganidan keyin mudofaaga o‘tayotganda, qanot hujumchisi qanot himoyachisini tahqib qiladi yoki eng yaqinidagi to‘pni egallagan raqib bilan kurash boshlaydi. Qanot hujumchisi

natijali hujum qilish uchun kuch saqlab, mudofaa harakatlarida kam, lekin faol qatnashadi.

4.5.7. Markaziy hujumchi

Hujumni keskin davom ettirish yo‘llarini uzluksiz izlash, hujum qatorining «uchida» o‘ynash, jamoa urinishlarini natijali yakunlashda faol qatnashish bu futbol-chining asosiy vazifasi hisoblanadi. Markaziy hujumchi zarba pozitsiyasiga eng qisqa yo‘l bilan yetishga intilib, maydonning butun kengligi bo‘ylab ko‘p martalab va xilma-xil tarzda ochilib chiqadi. U tezkor manyovr qiladigan, bitta, bahzan esa bir nechta himoyachi bilan kurashda darvozaga qarata zarba bera oladigan, sheriklari tepalatib uzatgan to‘pdan mohirona foydalana biladigan, qaytgan to‘pga qo‘shimcha zarba berishga intiladigan bo‘lishi kerak. Kurash-da qo‘rqmaslik, qathiylik, fidoyilik – bu xislatlarning hammasi yuqori mahoratli markaziy hujumchilarga xos fazilatlardir.

Aslida mudofaada markaziy hujumchilarning muayyan vazifalari bo‘lmaydi. Ularning hujumdagi faolligining o‘zi hujum qatoriga borib qo‘shilishga jurhat etolmayotgan bir necha himoyachilar harakatini bo‘g‘ib turadi, chunki ularning ort tomonida tezkor, manyovrli raqiblari bor. Markaziy xujumchi yakkama-yakka kurash va vaqt tanqisligi sharoitida individual harakatlar bilan guruh harakat-larini mohirona qo‘shib olib boradigan, pozitsiyani ustalik bilan tanlaydigan, yakunlovchi harakat yoki usullarni bajara oladigan bo‘lishi kerak.

4.5.8. Darvozaabonning o‘yin taktikasi

Hozirgi futbol darvozaabondan ustalik bilan darvozani himoya qilishnigina emas, balki jarima maydoni ichida faol harakat olib borishni, shuningdek, hamma himoyachilarni boshqarib turishni ham talab qiladi. U jamoasining hamma mudofaa harakatlarini muvofiqlash-tirib turadi. Darvozaabon turadigan (hammadan orqada) joyning o‘zi unga hujumchilar qanday tizilib kelayotgani va ular nima maqsadda ekanini ko‘rib turish imkonini beradi. Vaholanki, bu narsa ba’zida maydonning ayrim joylaridagi o‘yinchilar nazaridan chetda koladi. Shuning uchun mudofaadagi sheriklariga vaqtida «shipshitib qo‘yish» himoya harakatlarining mustahkamligiga muhim tahsir ko‘rsatishi mumkin. Buning ustiga, darvozaabon o‘z

jamoasining ko'pgina hujumlarini boshlab beradigan (to'pni qo'lga kiritganida yoki darvozadan to'p tepib berganida) futbolchi, shu sababli ham hujum qatorlarida tashabbus va izchillik saqlanib turishi uchun uning mahorati juda zarur.

Jamoaning himoya va hujumdagi umumiy o'yini darvozabonning individual taktik tayyorgarligiga anchagina bog'liq. Darvozabonning texnik mahorat va jismoniy tayyorgarlikdan o'yinda to'laroq foydalanishiga uning taktik bilimi yanada ko'proq tahsir qiladi. Ana shuning uchun ham darvozabonlarning taktik tayyorgarligi masalasiga nihoyatda jiddiy e'tibor berish kerak.

Darvozabon taktikasini quyidagilarga bo'lish mumkin:

- a) mudofaadagi harakatlar;
- b) hujumdagi harakatlar;
- v) sheriklar harakatini boshqarish;

4.5.9. Darvozabonning mudofaadagi harakatlari

Darvozabonning asosiy vazifasi bevosita o'z darvozasini himoya qilishdir. Bunda «darvozadagi harakatlar» bilan «darvozadan chiqqandagi harakatlar»ni ajratib ko'rsatish mumkin.

Darvozadagi harakatlar.

Raqibining yakunlovchi zarbalaridan darvozani bevosita himoya qilishda darvozabon quyidagilarga rioya qilish kerak:

1. Pozitsiya (joy) tanlash. To'g'ri tanlangan pozitsiya darvozabonga eng kam kuch sarflab, raqiblar darvozaga yo'naltirgan to'plarni ishonchli qabul qilib olish imkonini beradi. Bunda hujum qilayotgan jamoaning to'pni boshqarayotgan o'yinchisi holatini, yahni qanday burchak hosil qilib zarba berilishini hisobga olish zarur. Burchak qanchalik o'tkir bo'lsa (masalan, raqiblar jamoasining o'yinchisi qanotda darvoza chizig'iga yetib kolsa), darvozabon to'pni egallab turgan o'yinchi tomondagi ustunga shunchalik yaqinlasha boradi. Markazdan hujum bo'lganda darvozabon nishonga urish burchagini toraytirish va darvozaning istalgan burchagiga yo'naltirilgan to'pni olishni osonlashtirish uchun bir oz oldinroqqa chiqishi kerak. pozitsiyani yaxshi tanlovchi darvozabon to'pga kamdan-kam yiqilib tashlanadi. Bu esa hujumchi go'yo darvozabonni poylab to'p yo'naltirganday taassurot hosil qiladi. Xuddi shuning o'zi pozitsiya tanlay bilishga berilgan eng yuksak bahodir.

2. Qaysi hujumchi qanday yo‘nalishda zarba berishni yaxshi ko‘rishini biladi. Tajribali darvozabonlar raqiblar harakatini sinchiklab o‘rganib, bahzan har qaysi yetakchi hujumchiga kartotekadek bir nima tuzib boradilar. Bu umumiy qonuniyatlargagina emas, balki mazkur muayyan raqibning xususiyatlariga asoslanib pozitsiya tanlashni ko‘p jihatdan osonlashtiradi. SHuning uchun darvozabon gohida «to‘g‘ri pozitsiya»dan u yoki bu tomonga ko‘proq siljib mantiqan to‘g‘ri qiladi.

3. O‘z harakatlarining kuchli va zaif tomonlarini bilish. Ayrim hollarda darvozabon yiqila turib to‘p olish qulayroq tomonda darvozaning kattaroq qismini qoldiradi. Bu hol darvozaning kattaroq qismini to‘shish uchun eng qulay pozitsiya tanlash imkonini beradi. Joy tanlashni takomillashtirish uzviy suratda trenirovka qilishni, har bir match davomida yig‘inchoqlikni, nihoyatda e‘tibor bilan o‘ynashni, bosiqlik va shoshilmaslikni talab qiladi.

Harakat usulini tanlab olish darvozabonga berilgan zarbani qaytaruvchi texnik usulni to‘g‘ri ijro etish imkonini beradi. Bunda darvozabon: darvozadagi o‘z pozitsiyasini, to‘pning uchish trayektoriyasini (to‘p yuqoridan, pastdan, yon tomonga yaqinroqdan, uzoqroqdan va hokazo kelayotganini); zarba kuchini, yahni to‘pning uchish tezligini (to‘pni ilib olish tomoniga surilish yoki uni yiqila turib ilish kerakligi shunga bog‘liq); o‘z o‘yinchilari va raqib o‘yinchilari qanday joylashganligini (shunga qarab to‘pni ilib olish, qaytarib yuborish yoki tashqariga o‘tkazib yuborish kerakligi hal qilinadi); maydon va to‘pning ahvolini (to‘pning sirti va yer ho‘lmi yoki quruq ekani va hokazo) e‘tiborga oladi.

Harakat usulini aniqlab olgandan keyin darvozabon tegishli texnik usul yordamida uni amalga oshiradi.

4.5.10. Darvozadan chiqqandagi harakatlar

O‘yindagi ahvol darvozabonni ko‘pincha darvozani tashlab chiqib, jarima maydoni doirasida harakat qilishga majbur etadi. Bunday hollarda darvozabon yo jarima maydoni doirasiga yo‘naltirilgan (uzatilgan yoki g‘izillatilgan) to‘plarni tutib koladi, yo bo‘lmasa to‘pni qo‘lga kiritish uchun raqib bilan yakkama-yakka kurash boshlaydi (bunda to‘p darvozabon bilan yakkama-yakka

chiqqan hujumchi nazoratida bo'lishi, uchib kelayotgan to'p esa «hech kimda» bo'lmasligi kerak).

Darvozabon quyidagi hollarda darvozani tashlab chiqishi mumkin.

– darvozadan chiqish nihoyatda zarur bo'lsa;

– darvozabon tepalatib uzatilgan to'pga yeta olishiga, yahni o'z o'yinchilarining va raqib tomon o'yinchilarining joylashishi birmuncha bemalol harakat qilish imkonini berishiga ishonsa;

– raqib g'izillatib uzatgan to'p darvoza yaqinida o'tayotgan bo'lsa.

Darvozabon quyidagi hollarda darvozani tashlab chiqmasligi kerak:

– to'pni qo'lga kiritish uchun kerakli pozitsiyaga o'tib ulgurishiga ishonmasa;

– himoyachilardan birortasi to'pni egallagan hujumchi bilan yoki «neytral to'p» uchun kurashib to'rgan bo'lsa;

– jarima maydoni o'yinchilarga to'lib ketib, ular darvozabonning kerakli **pozitsiyaga** chiqishiga xalaqit berishi mumkin bo'lsa.

Tashlab chiqilgan darvoza raqib uchun ochilib qolishini darvozabon hamma vaqt esda tutishi, shuning uchun ham qanday bo'lmasin, to'pni qo'lga kiritib, hujumdagilarni zarba berish imkoniyatidan mahrum qilishi kerak.

4.5.11. Darvozabonning hujumdagi harakatlari

O'yin vaqtida to'pni qo'lga kiritgandan keyin yoki darvozadan tepish huquqini olgandan keyin, o'z jamoasining hujum harakatlari boshlang'ich bosqichini uyushtirib berish darvozabonning muhim vazifasi hisoblanadi.

Darvozadan tepishda hujum uyushtirish.

Darvozadan tepishda hujum uyushtirishning ikki xil varianti bor:

1. Darvozabonning to'pni qo'lga kiritish huquqini olishi mo'ljallangan kombinatsiya. Darvozabon to'pni himoyachilardan biriga, ko'proq qanot himoyachisiga oshiradi, u esa to'pni darvozabonning o'ziga qaytaradi. Darvozabon to'pni qo'lga kiritib, hujumni turli usulda (qo'lda tashlab berib, qisqa, o'rtacha va uzoq masofalarga tepib berib) davom ettirishi mumkin.

Darvozadan tepib o‘yin boshlaganda, hamma kombinatsiyalar trenirovka paytida to‘pni raqib tutib olishiga yo‘l qo‘ymaydigan darajada obdon ishlangan bo‘lishi kerak.

2. To‘pni ochilgan sheriklardan biriga uzatib berish. Darvozabon to‘pni qulay pozitsiyaga chiqib ochilgan sheriklaridan biriga oshiradi. To‘p qancha uzoq masofaga uzatilsa, hujum shunchalik tez rivoj to‘a oladi, chunki bu xildagi birinchi uzatishdayoq raqibning bir qator o‘yinchilari mudofaada faol qatnashishdan mahrum bo‘lib koladi.

Darvozabon turli masofalarga to‘p uzatishning umumiy qonunlarini bilishi shart: to‘p qanchalik qisqa masofaga uzatilsa, uni oldirib qo‘yish ehtimoli shunchalik kam; qanchalik uzoq masofaga uzatilsa, o‘yin shunchalik keskinroq bo‘ladi. Shuning uchun to‘pni qanot tomonda ochilgan o‘yinchiga –qisqa masofaga uzatgan mahqul, chunki raqib to‘pni tutib qolganda ham, darvozaga bevosita xavf sola olmaydi.

Javob hujumi uyushtirish.

O‘yin vaqtida to‘pni qo‘lga kiritganidan keyin darvozabon uni qo‘li bilan uzatib, javob hujumi harakatlarini boshlab beradi yoki oyoq bilan tepib uzatadi. Bunda qo‘l bilan tashlangan to‘p sherikka juda aniq yo‘naltirilsa ham, qisqa masofaga yetib borishini (to‘g‘ri, to‘pni qo‘l bilan 30-40 metrga yetkazib beradigan darvozabonlar ham bor), tepilganda esa, masofa uzaysada, yetkazib berish aniqligi kamayib ketishini hisobga olish kerak.

Darvozabon javob hujumi boshlanayotganda muayyan taktik vazifani hal qiladi, chunki bu vaqtda uning sheriklari jamoa harakatlarining taktik rejasini amalga oshirish uchun eng qulay pozitsiyaga chiqish niyatida manyovrlar qilishayotgan bo‘ladi. Bu vazifaning to‘g‘ri hal etilishi jamoaga tashabbusni qo‘lda saqlash, raqibni o‘zi uchun qulay sharoitda o‘ynashga majbur qilish imkonini beradi. Darvozabon javob hujumi uyushtirayotganda, undan nima talab qilinishini yaxshi bilishi kerak. Agar jamoa qanot hujumchilarining tezkor harakatlaridan bot-bot foydalanayotgan bo‘lsa, to‘pni qanotdagi uzoq joyga uzatib bergani mahqul.

To‘pni o‘yinga kiritish usulini tanlash yoki javob hujumini boshlashda darvozabon quyidagilarga amal qiladi:

- darvozadan tepish yoki darvozabon boshlaydigan javob hujumida jamoa harakatlarini uyushtirish rejasi;
- o‘yindagi vaziyat va sheriklardan har birining bu vaziyatni qanchalik tez baholay bilishi;
- o‘z hujumchilarining «neytral to‘p» uchun raqiblarga qarshi, ayniqsa havoda yakkama-yakka kurashi natijalar (agar himoyachilar osongina yutib chiqishayotgan bo‘lsa, to‘pni yuqorilatib maydon markaziga tepib berish maqsadga muvofiq emas va, aksincha, raqib to‘pni yo‘lda tutib qolishga intilib o‘ynayotgan bo‘lsa, unda to‘pni uzoq joyga–himoyachilar orqasiga uzatib berishdan foydalanish mumkin va hokazo);
- o‘z darvozasi xavfsizligini (ayniqsa, qo‘l bilan to‘p uzatayotganda) maksimal saqlab qolish vazifasi.

Sheriklar faoliyatini boshqarish.

Hozirgi vaqtda butun jamoaning hujumi va, ayniqsa, mudofaasini uyushtirishni boshqarmaydigan darvozabonni tasavvur ham qilib bo‘lmaydi. Darvozabon o‘yin vaziyatini tezgina baholab, hujumning yo‘nalishi, straxovka uchun to‘g‘ri joylashib olish to‘g‘risida sheriklariga qisqa va lo‘nda ko‘rsatmalar berishi shart. Bu ishni u to‘pni e‘tibordan chetda qoldirmay, hatto o‘zi kurash olib borayotgan paytlarda ham qilishi kerak. Mudofaada ishonch bilan harakat qilish, mudofaaning barqaror va mustahkam bo‘lishi ko‘p jihatdan darvozabon bilan himoyachilarning (birinchi galda markaziy himoyachilarning) bir-birlarini nihoyatda yaxshi tushunishlariga bog‘liq. Bevosita darvoza yaqinida jarima to‘pi yoki erkin to‘p tepilayotganda, «devor» yasashga, shuningdek, burchakdan tepish paytlarida darvozabonning bir o‘zi boshchilik qiladi.

Darvozabonning taktik tayyorgarligini takomillashtirishda quyidagilar ko‘zda tutiladi:

- a) tanlanadigan harakatlarni aniq, vaqtda va tez belgilab olish;
- b) darvozada, jarima maydonida mo‘ljal ola bilish;
- v) yuksak mahorat bilan «o‘yinni o‘qiy olish», yahni mudofaa va hujumda o‘yin sharoitini ahlo darajada tushunish asosida sheriklar bilan hamkorlik qilish.

4.5.12. Hujum taktikasi

Hujum taktikasi deganda to‘p ixtiyorida bo‘lgan jamoaning raqib darvozasini zabt etish uchun qiladigan harakatlarini uyushtirish tushuniladi. Hujum harakatlari tuzilishining xilma-xilligi, hujum rivoji surhatining, asosiy yorib o‘tish yo‘nalishining o‘zgartirilishi, nihoyat, yakkama-yakka kurash, texnik usullarning xilma-xil bo‘lishi – bularning hammasi hujumni barbod etishga intilayotgan himoyachilarni nihoyatda qiyin ahvolda koldiradi.

Hujumdagi harakatlar individual harakatlarga, guruh harakatlari va jamoa harakatlariga bo‘linadi.

4.5.13. Individual taktika

Hujumdagi individual taktika – bu futbolchining muayyan maqsadni ko‘zda tutgan harakatlari, uning mazkur o‘yin vaziyatida mavjud bo‘lgan bir qancha imkoniyatlardan eng to‘g‘risini tanlay bilishi, futbolchining to‘p o‘z jamoasida bo‘lganda, raqibning diqqat-e’tiboridan chetga chiqa olishi, o‘zi va sheriklari uchun o‘ynaydigan bo‘sh joy to‘ishi hamda paydo qila bilishi, kerak bo‘lib qolgan taqdirda esa himoyachi bilan kurashda yutib chiqishi demakdir.

To‘psiz harakatlar

To‘psiz harakatlar quyidagilardan: ochilish, raqibni chalg‘itish va maydonning ayrim qismida o‘yinchilarning son jihatdan ortiqligini yaratishdan iboratdir.

Ochilish – bu futbolchining sheriklaridan to‘p olish uchun qulay sharoit yaratish maqsadida joy o‘zgartirishi. Mohirlik bilan ochilish uchun hujumchi u yoki bu vaziyatning qanchalar qulayligini juda yaxshi baholay oladigan bo‘lishi kerak. Eng qulay pozitsiyaga vaqtida chiqib olish xujumchi va unga qarshi o‘ynayotgan himoyachining tezkorlik xislatlariga, sheriklarning harakatiga va boshqa omillariga bog‘liq bo‘lishi mumkin. Muvaffaqiyat ko‘p jihatdan hujumchining to‘p qabul qiladigan pozitsiyaga qanchalar tez chiqib olishiga va to‘p olgandan keyin qanday harakat qilishiga bog‘liq.

Hujumchilar asosan maydon bo‘ylab manyovr qilib, to‘psiz harakatlanib yuradilar. Manyovr qilish – bu futbolchining ochilib chiqishga va raqibni chalg‘itishga qaratilgan ko‘p martalab joy

almashtirishi. Hamma harakatlarning natijasi, pirovardida matchning qanday tugashi, o'yinchilar qanchalar to'g'ri pozitsiya tanlashiga, ayni paytda to'pni diqqat-e'tibordan chetda qoldirmay, futbol-chiga sheriklaridan qanchasi o'zini «taklif etishi»ga bog'liq.

Sheriklaridan hech biri markazdan hujum qilmayotgan bo'lsa, qanot hujumchisi raqib darvozasiga bevosita xavf solish uchun eng qulay pozitsiyaga chiqib, butun maydon kengligi bo'ylab ochilishi mumkin.

Hamma hollarda ham futbolchi pozitsiya tanlashda quyidagilarga amal qilishi kerak:

1. Ochilish raqib uchun kutilmaganda va katta tezlikda ijro etilishi kerak. Bu himoyachidan uzoqlashib, to'p olish uchun ma'lum darajada vaqtdan yutish imkonini beradi.

2. Ochilish hali to'p tegmagan sheriklar harakatini qiyinlashtirib qo'ymasligi lozim.

3. To'pni egallagan o'yinchiga ortiqcha yaqinlashib borish tavsiya etilmaydi – bu hujum rivojlanishini sekinlashtirib qo'yadi.

4. «O'yindan chiqib qolmaslik» uchun juda ehtiyot bo'lish zarur. Raqibni chalg'itish – bu sheriklariga individual harakat uchun qulay sharoit yaratib berish maqsadida futbolchining harakatlanishi. Qo'riqchisini ergashtirib ketish maqsadida ma'lum zonaga soxta harakatlana borib, yo to'pni bor o'yinchining, yoki darvozaga bevosita xavf solish uchun qulay pozitsiyada turgan sherigining bemalol harakat qilishini tahminlab berish yaxshi manyovr hisoblanadi. To'p 8-o'yinchida, 9 va 7-hujumchilar chap tomonga harakatlanib, qo'riqchilarini ergashtirib ketadilar-da, 2-qanot himoyachi hujumga bemalol qo'shilishi uchun zonani ochiq koldiradilar. Bu paytda maydonning darvozani zabt etish eng qulay bo'lgan qismiga to'p uzatish uchun juda yaxshi imkoniyat yuzaga keladi.



141-rasm. «Zonani bo'shatish» uchun chalg'ituvchi harakatlar



142-rasm. Sherikka qulay sharoit yaratish uchun chalg'ituvchi harakat

148-rasmda hujumchi o'yinchilarning ikkinchi eshelondan hujum qiluvchi 8-o'yinchiga qulay sharoit yaratadigan chalg'itish harakatlari ko'rsatilgan. 9 va 4-o'yinchilar oldinga yon tomonga keskin yugurib, himoyachilarni ergashtirib ketadilar, 8-o'yinchiga yanada ilgarilab borishi va darvozaga qarata zarba berishi uchun yaxshi sharoit yaratib beradilar. Bordiyu himoyachilar yugurib ketganlar ortidan bormasalar, unda to'pni ochilgan sheriklariga uzatib yuborish mumkin.

Chalg'itish harakatlarini amalga oshirganda quyidagilarni yodda tutish kerak:

1. Harakatlanishlar «rostakam» bo'lishi, yahni chinakam xavf solib, himoyachilarni harakatlanayotganlar ortidan quvishga majbur etadigan bo'lishi zarur.

2. Harakatlanishlar maksimal tezlikda bo'lmasligi kerak, chunki raqib uning harakatlarini ilg'amay qolib, quvishni boshlamasligi mumkin (tez harakatlanish chalg'itish bo'lmay, balki yuqorida aytilganidek ochilish bo'ladi).

3. Chalg'itish harakatlarining bir qancha variantlarini bilgan mahqul, shundagina himoyachilar faoliyati nihoyatda qiyinlashib qoladi.

Maydonning ayrim qismida o'yinchilarning son jihatdan ustunligini hosil qilish. Hujumchi o'yinchilar maydonning biron qismida himoyachilar bilan yakkama-yakka kurashni uddalay olmayotgan bo'lsa, o'yinchilardan biri to'pni egallagan hujumchi o'ynab turgan zonaga o'tgani mahqul. Shunda maydonning mahlum qismida miqdoriy ustunlik hosil qilinib, bundan raqibni yutib chiqish uchun foydalansa bo'ladi.

Son jihatdan ustunlikka manyovr qilish bilan, shuningdek, yakkama-yakka kurashda raqibni yutib chiqish bilan hamda kombinatsiya yordamida erishiladi. Bu taktik yo'l ko'pincha hujumga anchagina o'yinchilar qo'shiladigan tadrijiy hujum paytida ishlatiladi.

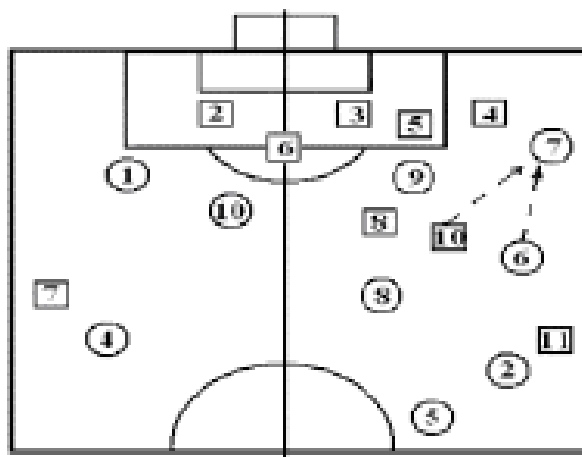

143-rasm. Son jihatdan ustunlikni yuzaga keltirish

6-o'yinchi to'pni boshqarib turgan 7-o'yinchi tomonga o'tib, son jihatdan ustunlik hosil qiladi. Bordi-yu 10-yarim himoyachi 6-yarim himoyachini tahqib qilib bormasa, unda 6-o'yinchida faol individual harakat qilish imkoniyati paydo bo'ladi.

Maydonning ayrim qismida ko'p martalab ochilib chiqib turish, chalg'itishlar va son jihatdan ustunlik hosil qilishni uyg'unlashtirish to'pni egallagan o'yinchilari tomonidan tahminlanadi. To'pni boshqarayotgan jamoaning o'yinchilari qanchalik faol manyovr qilsalar, hujumni rivojlantirishda turli kombinatsiya variantlaridan shunchalik ko'p foydalanish mumkin va aynan bir hujumning muvaffaqiyatli tugashi aniqroq bo'ladi. Ayrim o'yinchining ham, umuman jamoaning ham taktik jihatdan qanchalar savodli ekanini manyovr qilishga qarab aytsa bo'ladi.

To'p bilan harakatlar

To'pni boshqarayotgan futbolchi harakatlarining asosiy variantlari to'p olib yurish, aylanib o'tish, zarba berish, to'pni uzatish va to'xtatishdan iborat.

O'yinchilarning hamma texnik harakatlari «O'yin texnikasi» bobida mufassal tahlil qilingan. Bu yerda esa turli o'yin vaziyatlarida qaysi bir harakatdan foydalanish mahqulroq ekani haqida ba'zi tavsiyalar berish bilan cheklana qolamiz.

To'pni olib yurish. To'pni egallagan o'yinchining sheriklarini raqiblar to'sib olgan bo'lib, to'pni uzatish imkoni bo'lmasa, u holda mana shu taktik vosita ishlatilgani mahqul. Bunday vaziyatda o'yinchi quyidagi maqsadlarda to'p bilan birga maydonda uzunasiga yoki ko'ndalangiga harakat qila boshlashi kerak:

a) sheriklarining ochilishiga, shuningdek, ulardan birortasining hujum zonasiga o'tishiga imkoniyat yaratib berish. Bu holda sheriklarining yangi pozitsiyalarga chiqib olishiga vaqt yetarli bo'lsin uchun harakatlanish tez bo'lmasligi lozim;

b) raqib darvozasiga bevosita xavf solish uchun o'z-o'ziga sharoit yaratish. Bunda akschora ko'rishni qiyinlashtirish uchun to'p maksimal tezlikda olib yuriladi. Bundan tashqari, sheriklarning pozitsiyasi qulayligidan darhol foydalanib qolish uchun to'pni boshqarayotgan futbolchi ularning harakatlanishini e'tibor bilan kuzatib borishi kerak.

To'pi yo'q futbolchi to'pni egallagan futbolchiga nisbatan tezroq yugurishini hamma vaqt yodda tutish kerak: shuning uchun ham to'pni uzatish imkoniyati bo'lmagan taqdirdagina uni olib yurgan mahqul. To'pni ortiqcha ushlab turish hujumning rivojini sekinlashtirib qo'yadi va sheriklar ishini qiyinlashtiradi, chunki ular qulay pozitsiyaga chiqib, to'p olmaganlaridan keyin yana pozitsiya almashtirishga majbur bo'ladilar.

Aylanib o'tish. Aylanib o'tish, yahni to'pni boshqarayotgan o'yinchining raqib bilan kurashda yutib chiqish maqsadidagi harakatlari mudofaadan individual o'tishning muhim vositasidir. Aylanib o'tish usullari qanchalik xilma-xil va samarali bo'lsa, hujum shunchalik xavfliroq bo'la boradi.

Aylanib o'tishning quyidagi turlari mavjud: harakat tezligini o'zgartirib aylanib o'tish; harakat yo'nalishini o'zgartirib aylanib o'tish; aldash harakatlari (fintlar).

Harakat tezligini o'zgartirib aldab o'tish mana bunday bajariladi: to'pni egallagan futbolchi unga yonidan, oldindan–yon tomondan yoki orqadan–yon tomondan hujum qilayotgan himoyachi yaqinroq kelishini kutib, o'rtacha tezlikda harakat qila boradi. Taxminan himoyachi bilan uchrashiladigan paytda, oraliq 2-3 metrcha qolganda, yahni himoyachi bevosita hujum qilish masofasiga kelib qolganida hujumchi harakat tezligini keskin oshiradi. Bunda u go'yo himoyachi bilan shartli uchrashish nuqtasidan o'tib ketib qoladi. Aylanib o'tishning bu turi maydonning yon chizig'i bo'ylab to'p olib ketayotganda yoki to'pi bor o'yinchi diagonal bo'ylab harakatlanayotganida ko'proq foyda beradi. Aylanib o'tishning bu usulini boshqacharoq, muayyan harakat uchastkasida tezlikni kamaytirib ham qilsa bo'ladi.

Harakat yoʻnalishini oʻzgartirib aylanib oʻtishning ikki asosiy varianti bor. Bularidan birinchisi himoyachi toʻpni boshqarayotgan oʻyinchidan oldinda boʻlganida ishlatiladi. Toʻpi bor oʻyinchi oʻrtacha tezlikda toʻppa-toʻgʻri himoyachiga qarab ketaveradi. Taxminan 5-6 *m* qolganda, toʻpi bor oʻyinchi tezlikni oʻzgartirmay olgʻa tomon chaproqqa harakat qila boshlaydi. Agar himoyachi harakat yoʻnalishi oʻzgarganiga eʻtibor qilmasa, unda tezlikni birdan oshirib, raqibni orqada koldirib ketish mumkin. Bordiyu, himoyachi toʻpi bor oʻyinchining yangi harakat yoʻnalishini toʻsmoqchi boʻlib, shu tomonga oʻta boshlasa, unda toʻla tezlikda yoʻnalishni oʻzgartirib, olgʻa tomon oʻngga ketib qolsa boʻladi. Agar himoyachi toʻpni egallagan oʻyinchi harakatining yoʻnalishlari oʻzgarishiga tez eʻtibor berib, bu yoʻnalishni ham toʻsib ulgursa, unda yoʻnalishni bir necha bor oʻzgartirgan tuzuk. Xullas, muayyan yoʻnalishda ilgarilashga himoyachi halaqit bermaydigan boʻlib qolganidagina maksimal tezlikka oʻtishni yoddan chiqarmaslik kerak.

Ikkinchi variant himoyachi orqada yoki orqada–yon tomonda boʻlib, toʻpi bor oʻyinchi bilan bir tomonga harakatlanayotgan va unga yetib olayotgan boʻlganda qoʻllaniladi. Himoyachi yaqinlashib qolgan paytda hujumchi toʻpni toʻxtatadida, 180^0 ga burilib, oʻtib ketib qolgan himoyachini chetlab harakatda davom etadi. Aylanib oʻtishning bu turi maydonda uzunasiga ham, koʻndalangiga ham toʻp olib yurishda qoʻllaniladiki, bu toʻpi bor oʻyinchi uzunasiga va diagonaliga harakatlanib borayotganida ayniqsa foydali.

Aldash harakatlari (fintlar) yordamida aylanib oʻtish–oʻyin joyi nisbatan chogʻroq sharoitda kurash olib borshning eng samarali vositasidir. Fintlarning quyidagi turlari mavjud:

1. Zarba berib fint qilish. Toʻpi bor oʻyinchi himoyachiga yaqinlasha turib, unga 3-4 *m* qolganda, goʻyo toʻpni shundoqqina raqibga tepmoqchidek, oyogʻini qattiq orqaga tortadi. Raqib zarba tegishiga chogʻlanib, odatda, oʻyinchi yonidan utib ketganiga tez eʻtibor berolmay qoladi. Bu fint himoyachining yonida boʻsh joy boʻlgan hollardagina qoʻllaniladi. Yoʻqsa hujumchi oʻzi bilan kurashayotgan himoyachining yonidagi himoyachiga roʻpara kelib qoladi.

2. Qochib qolib fint qilish. Toʻpi bor hujumchi toʻppa-toʻgʻri himoyachiga qarab ketaveradi. Orada 2-3 *m* masofa kolganida hujumchi chap tomonga ketmoqchidek harakat qiladida, keyin

maksimal tezlikda himoyachining o'ng tomonidan aylanib o'tib ketishga harakat qiladi. Aylanib o'tishning bu turi maydonning istalgan joyida va turlicha o'yin vaziyatida muvaffaqiyat bilan qo'llanilishi mumkin.

3. To'pni to'xtatib turib fint qilish. To'pi bor o'yinchi izma-iz kelayotgan himoyachi yetib olayotganini ko'rib, tezligini bir oz kamaytiradi. Orada 1,5-2 m masofa qolganda, hujumchi to'pni to'xtatadi, keyin esa ilgari yo'nalishda maksimal tezlikda harakatni davom ettiradi.

Fint qilib aylanib o'tishning umumiy prinsiplari. Aylanib o'tish ikki harakatdan – soxta va chin harakatlardan iborat bo'ladi. Soxta harakat «mazkur himoyachi tezligida» bajarilishini, yahni fintni raqib «ko'rishi» kerak, yo'qsa u soxta harakatga e'tibor berib, akschora ko'ra ulgurmaydi. Vaholanki, hujumchi raqibni soxta yo'nalishda qarshilik ko'rsatishga majbur etishni, binobarin, aylanib o'tishni davom ettirish uchun kerakli yo'nalishni bo'shatib olishni mo'ljallab harakat qiladi.

Fint iloji boricha tabiiy bo'lishi kerak, shundagina himoyachi bajarilayotgan harakatning chinakam ekaniga ishonadi.

Himoyachidan aylanib utib olgandan keyin to'pni gavda bilan to'sib olib, raqib to'pni ola olmaydigan holatga o'tish lozim.

Aylanib o'tishdan maqsad uni namoyish qilishdangina iborat bo'lmasligi kerak. Aylanib o'tish hamma vaqt zarba berish, to'p uzatish, maydonning ayrim qismida miqdor ustunligi hosil qilish va hokazolar uchun qulay sharoit yaratish imkonini beradigan vosita bo'lib qolishi lozim.

Aylanib o'tishni raqiblar jarima maydoni va unga yaqin joylarda ishlatgan mahqul. Maydonning o'rta qismida va, ayniqsa, o'z jarima maydonida aylanib o'tishni kamroq qo'llash tavsiya etiladi, chunki bunda oldirib qo'yilgan har qanday to'p o'z darvozasi uchun xavfli bo'lib qoladi.

Darvozani mo'ljallab zarba berish. Bu barcha hujum harakatlarini amalga oshirishning eng asosiy vositasi hisoblanadi. Ana shu «pirovard» harakatlar taktik jihat-dan mohirona ishlatilmasa, jamoaning yutib chiqishga qaratilgan barcha urinishlari zoe ketadi.

Darvozani mo'ljallab zarba berish taktikasining umumiy asoslari:

1. Zarba berish oldidan darvozabonning pozitsiyasini mohirona baholash va uning yaxshi ko‘rgan harakatlarini bilish (u to‘pni qaysi tomondan iladi – chapdanmi yoki o‘ngdan, yerdanmi yoki havodan – yaxshi bilish) kerak.

2. Konkret o‘yin vaziyatiga qarab zarba berish usulini to‘g‘ri tanlash lozim.

3. Bajarish xarakteri (kuchliligi, aniqligi, buramaligi, pastlatilganligi va hokazo) jihatidan aynan shu vaziyatda qulay bo‘lgan zarbadan foydalanish zarur.

4. Zarba darvozabon uchun iloji boricha kutilmagan bo‘lishi (zarba tayyorgarliksiz, oldindan moslab olmay, darvozaning ilib olish eng qiyin joyi tomon va h.k. berilishi) darkor.

5. Darvozani zabt etish uchun qulayroq pozitsiyada turgan sherikka to‘p oshirib bergan mahqul.

6. O‘yinchi turli usullarda zarba berishni bilishi kerak. Darvozani mo‘ljallab kalla zarba berishni bilish nihoyatda muhim, chunki to‘p havolatib uzatilganda hujumni yakunlash uchun bu juda qo‘l keladi.

To‘p uzatish. To‘pni uzatish ikki o‘yinchining biri ikkinchisiga to‘p yo‘naltirayotgandagi o‘zaro hamkorligi bo‘lib, buni futboldagi individual va guruh harakatlari o‘rtasidagi oraliq zveno desa bo‘ladi. Kinga, qachon va qanaqa qilib to‘p uzatib berish masalasini hal qilayotgan, shuningdek, bu maqsadni amalga oshirayotgan futbolchi individual mahoratini namoyish qiladi. Ayni vaqtda to‘p uzatish ikki-uch sportchining birgalikdagi harakatlarini amalga oshirish vositasi hisoblanadi.

«Guruh taktikasi» bo‘limida to‘p uzatish taktikasi haqida mufassal so‘z yuritiladi.

Guruh taktikasi

Futbol matchi davomida yuzaga keladigan taktik vazifalarning ko‘pchiligi kombinatsiyalar vositasida hal etiladi. Kombinatsiya – bu muayyan taktik vazifani hal etayotgan ikki yoki bir necha o‘yinchining harakatlari bo‘lib, butun o‘yin kombinatsiyalar va unga qarshi harakatlar zanjiridan iborat. Bunda kombinatsiyalar oldindan treni-rovkalar vaqtida tayyorlab qo‘yilgan va tayyorlab qo‘yilmagan, yahni matchning o‘zi davomida yuzaga kelgan bo‘ladi.

Har bir jamoa o‘yinning muayyan paytlarida qandaydir bir vazifani birgalikda hal qiladigan zvenolardan, yahni taktik

birliklardan iborat. Mutlaqo ravshanki, kombinatsiya qatnashchilarining hammasi bir-biriga mos harakat qilsalargina muvaffaqiyat qozonsa bo'ladi. Ana shuning uchun ham muayyan kombinatsiya tanlash va amalga oshirishda bir-birini tushunish yoki bahzan aytilishicha, «sheriklik hissi» alohida ahamiyatga ega bo'ladi. O'yinni bir xilda tushunadigan sportchilargina qo'yilgan vazifani yagona rejada hal eta olishlari va kerakli kombinatsiya tanlab, uni muvaffaqiyatli amalga oshira olishlari mumkin.

Kombinatsiyalarning ikkita asosiy turi bor, deb hisoblanadi: standart holatlardagi kombinatsiyalar va o'yin e'izodi davomidagi kombinatsiyalar.

Standart holatlardagi kombinatsiyalar. Bunday holat-lardagi (to'pni yon chiziqning narigi tomonidan tashlab berish, jarima to'pni tepish, erkin to'p tepish, darvozadan tepish paytidagi) kombinatsiyalar o'yinchilarni maydon zonalarida kombinatsiyani amalga oshirish uchun eng qulay qilib joylashtirib olish imkonini beradi. Odatda har qaysi kombinatsiyaning variantlari ham bo'ladi.

Yon chiziqning narigi tomonidan to'p tashlab berishdagi kombinatsiya. Birinchi variantda to'pni o'z jamoasida saqlab qolish ko'zda tutiladi. Ikkinchi variantning maqsadi esa o'yinchini zarba berish pozitsiyasiga olib chiqishdir.

Burchakdan to'p tepishdagi kombinatsiyalar. Birinchi variant—to'pni jarima maydoniga oshirish. To'p, odatda, yuqorilatib uzatiladi, bunda futbolchi to'pni darvoza tomonga qayirib (to'p darvoza to'riga bevosita borib tushadigan hollar ham bo'ladi), yoy bo'ylab uchadigan qilib

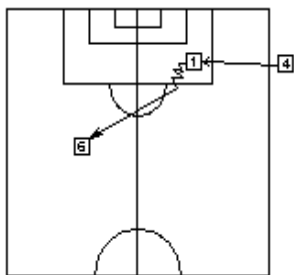

144-rasm. To'pni tashlab berishdagi kombinatsiya

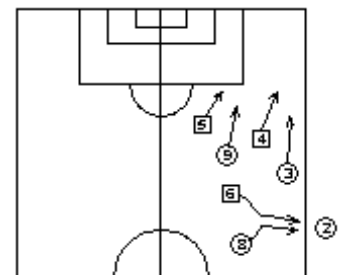

145-rasm. To'pni tashlab berishdagi kombinatsiya

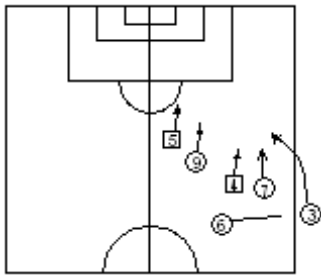

146-rasm. To'pni tashlab berishdagi kombinatsiya

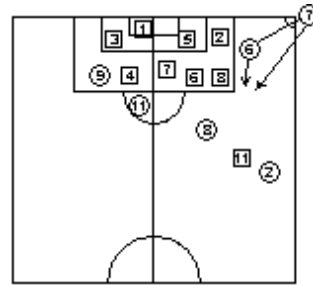

147-rasm. Burchakdan to'p tepish variant

burab tepishga harakat qiladi. Bu darvozabon bilan himoyachilar faoliyatini qiyinlashtirib qo'yadi. Gohida to'pni darvozadan (darvozabondan ham) uzoqlashadigan, ammo yugurib kelayotgan hujumchiga yetib boradigan, yoy bo'ylab uchadigan qilib burab tepiladi. Kamdan-kam hollarda sherigining oyoq qo'yib qolishini yoki raqib oyog'iga tegib darvoza tomon burilishini mo'ljallab, to'pni darvozaning uzunasi bo'ylab «g'izillatib» pastdan beriladi. Ikkinchi variant – burchakdan tepishda o'zaro o'ynash. Burchakdan tepuvchi to'pni yonginasidagi sherigiga uzatadi, u esa bir tepib qaytarib beradi. Keyin to'pi bor o'yinchi yo o'zi zarba berish pozitsiyasiga chiqadi, yo bo'lmasa to'pni qulay pozitsiyasiga chiqqan sherigiga uzatib yuboradi.

Har qaysi variantning ham yaxshi tomonlari bor, ammo to'pni burama tepish yordamida tepalatib zarba bilan uzatib berilganda, darvozaga burchakdan tepio'da o'zaro o'ynalgandagiga nisbatan ko'proq xavf solinadi.

Bevosita raqib darvozasi yaqinida jarima to'pi tepishdagi kombinatsiyalar. Birinchi variant bevosita darvozani mo'ljallab tepish. Bunda ko'pincha burama to'p tepishdan foydalaniladi, chunki raqiblar to'p yo'lini to'sish uchun, odatda, «devor» yasaydilar. Darvozaning «devor» yo'ib to'rgan tomoniga yo'naltirgan qulayroq, chunki darvozabon darvozaning to'g'ridan-to'g'ri zarba berish uchun ochiq qolgan tomoniga ko'proq e'tibor beradi. Ikkinchi variant – sheriklardan birini darvozani zabt etish uchun qulay **pozitsiyaga** chiqarish.

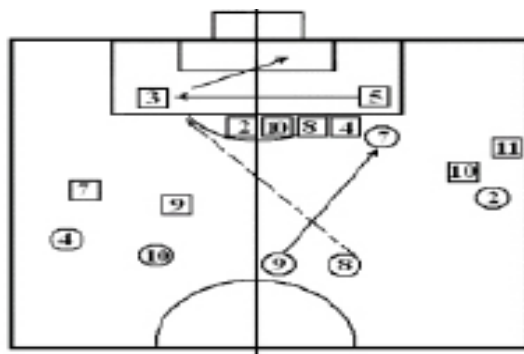

148-rasm. Jarima to‘pi tepishdagi kombinatsiya

Bevosita raqib darvozasi yaqinida erkin to‘p tepishdagi kombinatsiyalar. Bunday kombinatsiyalardan maqsad–jarima to‘pi tepishdagi kombinatsiyalarning ikkinchi variantida qanday bo‘lsa, xuddi shunday, yahni sherigini darvozani zabt etish uchun qulay pozitsiyasiga chiqarish.

Darvozadan tepishdagi kombinatsiyalar. Bu kombinatsiyaning ikki ko‘rinishi bor. Birinchi holda darvozabon ochilgan sheriklaridan biriga, ko‘pincha yon chiziq yaqinida ochilgan sherigiga to‘pni tepib chiqarib beradi. Ikkinchisida esa darvozabon jarima maydonining yon chizig‘i yaqinida ochilgan himoyachiga to‘pni tepib chiqarib beradi, himoyachi esa to‘pni darvozbonga qaytaradi. Keyin darvozabon to‘pni oyog‘i bilan tepib maydonga chiqaradi yoki qo‘li bilan sheriklaridan biriga tashlab beradi.

Maydonning boshqa qismlarida jarima to‘pi tepish va erkin to‘p tepishdagi kombinatsiyalar «o‘yin epizodlaridagi kombinatsiyalar» bo‘limida qarab chiqiladi, chunki ular aslida bir-biridan kam farq qiladi.

Standart holatlardagi kombinatsiyalar bir xilda bo‘ladi, deb o‘ylash noto‘g‘ri. Yuksak mahoratli jamoa bir xildagi dastlabki holatda ham xilma-xil kombinatsiyalar chiqara bilishi kerak.

Qo‘yilgan vazifa qandayligiga qarab kombinatsiyani yo kuchli, yoki ahlo darajada to‘g‘ri tepa oladigan, yoki taktik tafakkuri zo‘r o‘yinchi boshlab beradi. Shunda raqiblar to‘p darvozani mo‘ljallab tepiladimi yoki o‘yinga tepib beriladimi – oldindan bila olmaydilar.

O‘yin epizodlaridagi kombinatsiyalar jamoa to‘pni olishga erishganidan keyi yuzaga keladi. Ravshanki, to‘p olgan jamoaning o‘yinchilari kombinatsiyani amalga oshirish davomida joydan-joyga o‘tib harakatlanib turishlari zarur. Shuning uchun ham bu xildagi kombinatsiyalar tayyorgarliksiz bajarilganga o‘xshab ketadi. Aynan

shu xildagi kombinatsiyaning asosiy prinsiplarini saqlab qolgan holda o'yin vaziyatiga qarab uning mazmunini o'zgartira bilish faqat taktik tafakkuri yuksak darajada bo'lgan futbolchilarninggina qo'lidan keladi.

Shunday qilib, ayrim futbolchilarning va, umuman, jamoaning taktik tayyorgarligi eng yuqori darajada bo'lishi murabbiy belgilagan rejani ijodiy bajara bilishdan, tayyorlab qo'yilgan kombinatsiyalar bilan tayyogarliksiz yuzaga kelgan kombinatsiyalarni mohirona birga qo'shib olib borishdan iborat.

O'yin epizodlaridagi guruh harakatlari ikki kishi, uch kishi va h.k. o'rtasida hamkorlik qilishga bo'linadi. Biroq bevosita kombinatsiyalar tafsilotiga o'tishdan oldin uzatishlar taktikasiga to'xtalib o'tish lozim.

Uzatish taktikasi. Futboldagi hamma uzatishlarni mazmuniga binoan quyidagi tarzda tasniflansa bo'ladi:

1. Nimaga mo'ljallanganiga qarab: a) oyoqqa borib tushadigan; b) yugurib borishga – himoyachilar orqasiga, bo'sh joyga; v) zarba berishga; g) «chala» – o'z darvozasi tomonga yoki maydonning ko'ndalangiga – ochilgan sherigiga; d) g'izillatib.

2. Masofaga qarab: a) qisqa (5-10 m); b) o'rtacha (10-25 m): v) uzoq (25 m dan ortiq).

3. Yo'nalishga qarab: a) uzunasiga; b) ko'ndalangiga; v) diagonaliga.

4. Trayektoriyasiga qarab: a) pastlatib; b) tepalatib; v) yoy bo'ylab.

5. Ijro usuliga qarab: a) sekingina (aniq mo'ljallab); b) burama; v) orqaga.

6. Ulgurishga qarab: a) vaqtida; b) kechikib; v) barvaqt.

Hujum qilayotganlar xilma-xil uzatishlar ishlatish natijasida himoyachilarni goh oldinga chiqib (ko'ndalangiga uzatganda), goh qanot tomonlarga yaqinlashib (uzunasiga uzatganda) harakatlanib yurishga majbur qiladilar, shuningdek, hujum yo'nalishini tezlik bilan qanotdan-qanotga o'tkazib (uzoq joyga diagonaliga uzatganda) o'ynaydilar.

Uzatishlarning har biri muayyan sharoitdagina (himoyachining tezkor yoki sustkashligiga, to'pni olib qolishga ustaligi yoki olib qo'yishni mahqul ko'rishiga, kallasi bilan yaxshi yoki yomon

o'ynashiga va h.k. qarab) samarali chiqishi mumkin. To'p uzatayotgan o'yinchi bularni albatta hisobga olishi kerak.

Maydonning ko'ndalangiga qisqa va o'rtacha masofaga uzatish ishonchliroq bo'ladi. Biroq bunday uzatishlar hujumda tezkor manyovr qilishni qiyinlashtiradi, raqiblarga o'z kuchini hujumning eng xavfli uchastkasida qayta guruhlab olish imkonini beradi. Uzoq masofaga, uzunasiga va diagonaliga (qisman o'rtacha masofaga) uzatish esa yuqori tezlikda hujum qilish imkonini beradi. Bunga kutilmaganlik elementi qo'shiladi-da, mudofaadagilar harakatini qiyinlashtiradi. Natijada, o'yinchilarga zarba berish pozitsiyasiga chiqish uchun qulay sharoit yuzaga keladi. Shubhasiz, bu xil uzatishlarda to'pni oldirib qo'yish xavfi oz emas. Biroq bundan qo'rqmaslik kerak, chunki uzatish yaxshi chiqib qolsa, raqib darvozasi bevosita xavf ostida qoladi.

Shunday qilib, uzatish qanchalik qisqa bo'lsa, to'p shuncha kam oldirib qo'yiladi, qanchalik uzoq va keskin uzatilsa yo'l qo'ysa bo'ladigan oldirib qo'yish xavfi shunchalik ko'p bo'ladi. Biroq har ikkala holda to'pni boshqarayotgan futbolchining uzatganda to'pni oldirib qo'yishi minimum darajaga tushirilishiga, har galgi uzatish o'yinni keskinlashtiradigan bo'lishiga erishish kerakligini yodda tutishi lozim.

Quyidagilar uzatish samaradorligiga ta'sir ko'rsatadigan omillar hisoblanadi: futbolchining texnik mahorati; maydonni (sheriklar va raqiblar qaerda va qanday pozitsiyada turganini) ko'ra bilishi; to'pni boshqarayotgan o'yinchining taktik fikrlashi, uning to'pni mazkur o'yin vaziyatida sheriklaridan qaysi biriga va qanday tarzda uzatib berish mahqul ekanini tez va to'g'ri aniqlay bilishi; sheriklarining manyovrchanligi, ya'ni to'pni boshqarayotgan o'yinchiga qilinayotgan «takliflar» miqdori.

Ikki kishilik kombinatsiyalar. Quyidagi kombinatsiya turlari ikki sherik o'rtasidagi o'zaro hamkorlikka kiradi: «devor», «kesishuv» va «to'p uzatish».

«Devor» kombinatsiyasi himoyachi bilan kurashni sherik yordamida yutib chiqishning eng samarali usuli hisoblanadi. Buning mohiyati shundan iboratki, to'pni boshqarayotgan o'yinchi sherigiga yaqinlashib kelib (yoki sherigi yaqinlashib kelganda), to'satdan unga to'p uzatib yuboradida, o'zi maksimal tezlikda himoyachining orqasiga o'tib ketadi. Sherigi bir tepishdayoq to'pning tezligi va

yo‘nalishini to‘p uzatib bergan o‘yinchi yugurish tezligini sekinlashtirmay turib to‘pni yana egallab oladigan, himoyachilar esa bunga halaqit berolmaydigan yoki to‘pni olib qololmaydigan qilib o‘zgartirib yuboradi.

Kombinatsiyaning bu turi sheriklar bir-birini a‘lo darajada tushunadigan bo‘lishi va texnik jihatdan mahoratli bo‘lishini talab qiladi. «Devor» rolini o‘tovchi futbolchi to‘pi bor sherigining old tomonidagi, diagonal bo‘ylab, yon va hatto orqa tomonidagi pozitsiyada bo‘lishi mumkin. «Devor» kombinatsiyasi maydonning istalgan qismida qo‘llanilishi mumkin. Biroq ko‘plab o‘yinchilar to‘planib kolgan joyda uning samaradorligi kamayib ketadi. Ana shuning uchun ham hozirgi mudofaadagi taktik joylashishlarda bu kombinatsiyani raqiblar jarima maydonida bajarish qiyinlashib qolgan bo‘lib, bu esa juda ham aniq o‘yin tashkil etishni talab qiladi.

«Kesishuv» kombinatsiyasi (to‘pi bor o‘yinchi bilan uning sherigi ro‘parama-ro‘para kela turib, uchrashuv nuqta sida to‘pni sherigiga qoldirib ketadigan hamkorlik) ko‘proq maydon o‘rtasida yoki jarima maydoni bo‘sag‘asida qo‘llaniladi. O‘yinchilarning «kesishuv» dagi hamkorligi 156-rasmda yaxshi ko‘rinib turibdi. To‘pni boshqarayotgan 8-o‘yinchi maydonning ko‘ndalangiga harakatlanib boradi, 9-sherigi esa unga ro‘para kelaveradi. Ma‘lum bir nuqtada ular uchrashib, andakkina pauza qiladilar-da, oldingi yo‘nalishda harakatni davom ettiradilar (endi ular bir-birlaridan uzoqlasha boradilar). Shundan keyingi tashabbus to‘pni boshqarib kelgan o‘yinchida bo‘ladi. Agar 6-himoyachi qo‘riqchilikni davom ettirib, hech ham 9-o‘yinchi ketidan qolmasa, unda 8-o‘yinchi individual harakat qilaverishi uchun zo‘r imkoniyat paydo bo‘ladi. Bordi-yu, 6-himoyachi to‘pi bor o‘yinchiga hujum qilishga jazm etsa, bu o‘yinchi pauza paytida to‘pni qo‘riqchidan qutulgan va erkin harakat qilish imkoniyatiga erishgan 9-o‘yinchiga qoldirib ketadi.



149-rasm. «Devor» kombinatsiyasi

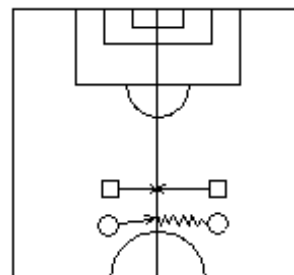

150-rasm. «Kesishuv» kombinatsiyasi

«To‘p uzatish» kombinatsiyasi ko‘pincha vaqtdan yutish maqsadida qo‘llaniladi. Kombinatsiyaning mohiyati shundaki, to‘p yetib kelgan o‘yinchi uni moslab turmay, sheriklaridan biriga yuboradi. Bunda sheriklaridan birining tezlik bilan yangi pozitsiyaga chiqishi nazarda tutiladi. Bir tepish bilan uzatish yordamida hujumchilar himoyachilarning hujum qaysi yo‘nalishda rivojlanishini aniqlab olishini qiyinlashtiradilar, shuningdek, raqiblar darvo-zasigacha bo‘lgan masofani kamaytirish bilan bir vaqtda himoyachilarning to‘pni olib qo‘yish uchun hujumchilardan birortasiga yaqin kelishiga yo‘l qo‘ymaydilar.

Uch kishilik kombinatsiyalar. Quyidagi kombinatsiya turlari uch sherik o‘rtasidagi o‘zaro hamkorlikka kiradi: «to‘pni tegmay o‘tkazib yuborish», «joy almashuv» va «bir tegishdayoq uzatib o‘ynash».

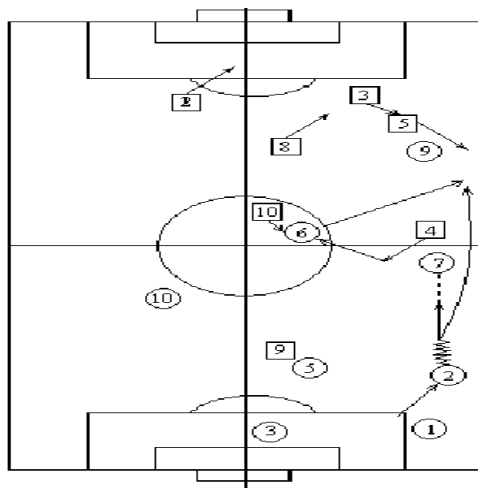

151-rasm. «Joy almashuv» kombinatsiyasi

«Joy almashuv» kombinatsiyasi. Bu juda samarali kombinatsiya bo‘lib, uning asosiy maqsadi – sherigi bunga qarshilik ko‘rsatayotgan raqibni ergashtirib ketganidan keyin, o‘yinchi uning zonasiga o‘tish hisobiga raqiblarni yutib chiqishi kerak.

151-rasmda «joy almashuv» kombinatsiyasi ko‘rsatilgan. O‘ng qanot himoyachisi hujumga qo‘shiladi. To‘pni boshqarayotgan o‘ng qanot himoyachisi, yahni 2-himoyachi raqiblar himoyachisi ro‘parasiga ketayotgan o‘ng qanotdagi 7-hujumchiga to‘pni uzatadi. Qo‘riqlab turgan himoyachi hujum qilmoqchi bo‘lganida, 7-o‘yinchi to‘pni o‘zining 6-sherigiga oshiradi, u o‘z navbatida to‘pni o‘ng qanotda juda katta tezlik bilan hujumga qo‘shilgan 2-himoyachiga darhol uzatib yuboradi. Shunday qilib, qanotdagi 7-hujumchi bilan

qanotdagi 2-himoyachi joy almashib qoladi. Kombinatsiya natijasida maydonning o'zi tomonidagi yarmidan chiqib kelib hujumga qo'shilgan o'ng qanot himoyachisi uchun o'yin joyi kengayadi. Maydonning istalgan qismida «joy almashuv» kombinatsiyasini muvaffaqiyat bilan qo'llasa bo'ladi. Buning ustiga, shu xildagi bir nechta kombinatsiyaning ishlatilishi hujumning muayyan uchastkasidagi miqdor ustunligi hosil qilish hisobiga raqiblarni yutib chiqish bilan ancha vaqtgacha olg'a tomon boraverish imkonini beradi.

«To'pni tegmay o'tkazib yuborish» kombinatsiyasi qanot hujumlarini bevosita raqiblar jarima maydonida tugallashda muvaffaqiyat bilan qo'llaniladi.

Qanot bo'ylab hujumni yakunlayotgan hujumchilar ko'pincha darvozaning uzunasi bo'ylab ko'ndalangiga kuchli (g'izillatiladigan) to'p uzatishadi. Bunday uzatish, odatda, oldinda turgan yoki yugurib chiqayotgan sherikka yo'naltirilgan bo'ladi. Biroq bu futbolchini raqiblar, odatda, juda qattiq qo'riqlashadi, sharoit yo'qligidan darvozaga tepish yoki to'pni moslab olishning e'ini qilolmaydi. Shuning uchun har ikkala holatda ham to'p yo'naltirilgan o'yinchi uni sherigiga o'tkazib yuborishi mumkin. Futbolchi g'izillatib uzatilgan to'pni qabul qilishga faol chiqib boradi-da, darvozani mo'ljallab zarba bermoqchidek harakat qilib, to'pni sherigiga o'tkazib yuboradi. Himoyachilarning butun e'tibori, odatda, boshqalardan ko'ra to'pga yaqin turgan o'yinchida bo'lgani uchun ham, to'pni o'tkazib yuborgan o'yinchining orqasida kelayotgan sherigiga darvozani mo'ljallab zarba berish uchun qulay sharoit hosil bo'lib qoladi.

«Bir tegishdayoq uzatib o'ynash» kombinatsiyasi uchta sherik o'rtasida ham, ikki sherik o'rtasidagi prinsiplar asosida bajariladi. Farq faqat shundaki, endi to'p boshqa-boshqa yo'nalishlarda uzatilishi mumkin bo'ladi. Ko'proq uchburchak shaklida kombinatsiya qilinadi. Bir tegishdayoq uzatish hujumning rivojlanish yo'nalishini kutilmaganda, katta tezlik bilan o'zgartirib yuborish, zarur bo'lib kolganda esa kuchlarni qayta jamlab olish yoki pozitsiyalarni o'zgartirib olish uchun vaqtdan yutish imkonini beradi.

Kombinatsion o‘yin yuzasidan umumiy ko‘rsatmalar

1. Trenirovkalar vaqtida kombinatsiya tuzilmasini, uning mazmuni, bajarish prinsiplarini o‘zlashtirib olish kerak. Shundagina kombinatsiyalarni muayyan o‘yin sharoitiga moslab bajarish mumkin.

2. Taktik kombinatsiya individual taktik tafakkur bilan guruhda bir-birini tushunishning, yahni o‘zaro hamkorlikning sintezi hisoblanadi. Shuning uchun guruh harakatining u yoki bu tuzilmasini tushunmasdan yodlab olish emas, balki o‘z bilim va mahoratini match mobaynida ijodiy tatbiq etish kombinatsiyani amalga oshirishdagi asosiy vazifa hisoblanadi.

3. Futbol uchrashuvi boshdan-oyoq oddiy, o‘ynab tobiga yetkazilgan va amalga oshirishda ko‘p o‘yinchilar ishtirok etadigan, murakkab, ko‘p yurishli taktik kombinatsiyalardan iborat. Lekin ko‘p yurishli kombinatsiyalar ham, aslida, ketma-ket bajariladigan bir nechta oddiy kombinatsiyalardan tashkil to‘adi. Ko‘p yurishli kombinatsiyalarni mashq qilish anchagina qiyin bo‘lib, ular uchrashuv davomida yuzaga kelib, ko‘pincha tayyorgarliksiz bajariladigan bo‘lsa ham, ularning qanday saviyada bajarilishi ko‘p jihatdan futbolchining oddiy, yaxshi ishlov berilgan kombinatsiyalarni bajara olish mahoratiga bog‘liq.

4. Kombinatsiyalarning turli variantlarini o‘rganayotganda, ilgari o‘rganilgan biron kombinatsiyaning qanchalik ko‘p qismi yangi o‘rganiladigan kombinatsiyaga qo‘shilsa, uni o‘zlashtirish shunchalik oson va tez bo‘lishini yodda tutish lozim. Bir standart holatdan boshlanadigan kombinatsiyalar rivojlanishining xilma-xil variantlarini bilishning foydasi ko‘p. Kombinatsiyalarning bunday turli-tumanligi raqibning mudofaa uyushtirishini juda qiyinlashtirib qo‘yadi.

5. Kombinatsiyalarni amalga oshirishda jamoadagi sheriklarning chalg‘ituvchi harakatlari alohida ahamiyatga ega bo‘ladi. O‘zlarining harakatlanishlari bilan ular raqib darvozasiga ‘otentsial xavf soladilar va mudofaadagilarning e‘tiborini chalg‘itadilar.

Jamoa taktikasi.

Jamoa taktikasi bu muayyan o‘yin sharoitida paydo bo‘lgan vazifalarni hal qilishda butun jamoa harakatlarini uyushtirishdir. Butun jamoaning hujum va mudofaa harakatlari aniq uyushtirilmasa, o‘yin betartib, bemaqsad bo‘ladi, unda o‘yinchilar o‘rtasida vazifa

taqsimlashning iloji bo'lmaydi. Bunday hollarda o'yinchilar qanday bo'lmasin to'pni egallab olib, bir amallab darvozaga kiritish uchun u yoqdan bu yoqqa yugurishaveradi.

Futbolning yuz yildan ortiqroq tarixi mobaynida o'yinchilarni aniq joylashtirib, ular o'rtasida vazifalar aniq taqsimlanishini nazarda tutgan ko'plab taktik tizimlar yaratilgan. Hujumdagi jamoa taktikasini, yahni muayyan o'yin sharoitida paydo bo'ladigan vazifalarni hal qilishda butun jamoa jamoaviy harakatlarini uyushtirishning asosiy prinsiplarini ko'rib chiqamiz.

Har qanday taktik tizimda ham jamoa taktikasi ikki tur harakat, yahni tez hujum va tadrijiy hujum vositasida amalga oshiriladi.

Tezkor hujum.

Tezkor hujum jamoa hujum harakatlarining eng samarali usuli hisoblanadi. Buning mohiyati shundan iboratki, unda bitta-uchta uzatishda o'yinchilardan birini darvozani zabt etish uchun qulay pozitsiyaga chiqaradigan hujum yoki javob hujumi uyushtiriladi. Hujum – bu jamoaning raqib darvozasini zabt etishga qaratilgan harakatlarini uyushtirish. Tez hujumning afzalligi shundaki, bunda mudofaadagi kuchlarini qayta uyushtirib olishga raqiblarning vaqti bo'lmaydi. Hujumdagilarning hamma harakatlari kutilmaganlik elementlariga boy bo'lib, yuqori tezlikda bajariladi. O'yinchilar maydonda ko'p manyovr qiladilar va to'pni uzatish bilan eng qisqa vaqt ichida sheriklaridan birini zarba berish pozitsiyasiga chiqarish imkoniyatini yaratadilar. Tez hujum javob hujumlari vaqtida, yahni o'yin e'izodi davomida to'pni qo'lga kiritgan jamoaning harakatlarini uyushtirish vaqtida eng ko'p samara beradi.

Hozirgi futbolda jamoa to'pni qo'lga kiritganidan keyin, o'yin epizodi davomida hujumning uchta fazasi bo'ladi.

Birinchi faza – «o'tish», yahni mudofaadan tez hujum usulida hujumga o'tishdagi tayyorgarlik harakatlari. Bu harakatlar to'pni oldindagi o'yinchiga tez uzatib berishni va mudofaada qatnashgan hujum o'yinchilarining hujum qatoridagi o'z joylariga qaytishini o'z ichiga oladi.

Ikkinchi faza – «hujum», yahni raqiblar hujumning oldini olish hamda bartaraf etish harakatlarini kuchaytirish va uyushtirishga ulgurmasdanoq, uning mudofaasini yorib o'tish.

Uchinchi faza – «hujumni tugallash», yahni gol vaziyati hosil qilish va darvozani mo‘ljallab zarba berish.

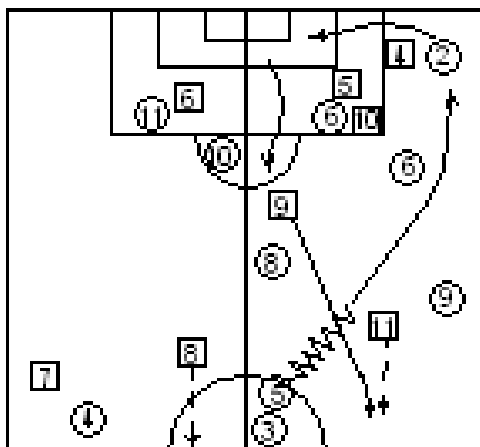

152-rasm. Tez hujum

158-rasmda o‘z jarima maydonida o‘ng qanot bo‘ylab to‘p yo‘naltirganda – hujum qilganda yutib chiqqan jamoaning keyingi tez hujum varianti ko‘rsatilgan. O‘ng tomon markaziy himoyachisi bo‘lgan 3-o‘yinchi yuqorilab kelgan to‘p uchun kurashda yutib chiqib, to‘pni 8-o‘yinchiga oshiradi. U darhol qo‘riqchisiz bo‘lgan 11-hujumchiga uzatadida, o‘zi katta tezlikda olg‘a o‘tib, oldingi qatorda miqdor ustunligi hosil qiladi. 11-o‘yinchining bundan keyingi harakati ikki variantda bo‘lishi mumkin: biri sheriklarining chalg‘ituvchi manyovridan foydalanib, zarba berish pozitsiyasiga chiqish bo‘lsa, ikkinchisi oldingi tomon o‘tib, himoyachilardan birini o‘ziga jalb etgandan keyin darvozani mo‘ljallab zarba berish uchun bo‘shagan sherigiga to‘pni uzatib yuborishdir.

O‘z-o‘zini tekshirish savollari va topshiriqlar
O‘z-o‘zini tekshirish uchun savollar va topshiriqlar

1. To‘pni oyoqda o‘ynash o‘yinlari o‘ynalganligi haqidagi ilk ma’lumotlar qayerdan olingan?
2. Yevropa futbol Ittifoqi (UEFA) qachon tashkil topdi?
3. Futbol bo‘yicha Jahon Chempionati qachondan boshlab o‘tkazilmoqda?
4. Futbol Olimpiya sport o‘yinlari turiga qachondan boshlab kiritildi?
5. Osiyo futbol Konfederatsiyasi (OFK) qachon tuzildi?
6. O‘zbekiston Futbol Federatsiyasi FIFA va OFK tashkilotiga qachon a‘zo bo‘ldi?
7. Mamlakatimizda birinchi futbol jamoasi qachon va qayerda tashkil topdi?
8. Toshkent va Farg‘ona futbolchilari o‘rtasida birinchi musobaqalar qachon o‘tkazildi?
9. Futbol klubi jamoalari o‘rtasida O‘zbekiston Kubogi uchun futbol bo‘yicha musobaqaga birinchiligi qachon o‘tkazildi?
10. O‘zbekiston Futbol Federatsiyasi FIFAgacha qachon a‘zo bo‘ldi?
11. Futbol bayrami kuni qaysi kuni nishonlanadi?
12. O‘yin o‘tkaziladigan maydon haqida so‘zlab bering.
13. Futbol bo‘yicha musobaqalarni tashkil etishda qaysi o‘yin qoidalaridan foydalaniladi?
14. Futbol sport anjom va jihozlari haqida so‘zlab bering.
15. Futbolning jismoniy sifatlarni rivojlantirishdagi ta‘siri qanday ?
16. Futbolda qanday texnika va taktika mavjud ?
17. To‘pni nazorat qilish turlari haqida tuxtaling.
18. O‘yindan tashqari holat hamda jarimalar haqida nimalarni bilasiz?
19. To‘pni to‘xtatish turlari haqida ma’lumot bering.
20. To‘pga zarba berish turlari haqida to‘xtaling.
21. To‘pni olib yurish qanday amalga oshiriladi?
22. Darvozaboning asosiy holati haqida ma’lumot bering.

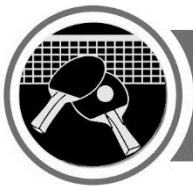

V BOB. STOL TENNISINI TARIXI

Stol tennisi tarixi haqida juda qarama-qarshi fikrlar mavjud. Ba'zi mutaxassislar stol tennisi Osiyo, ya'ni Yaponiya va Xitoyda paydo bo'lgan, deb hisoblashadi. Sport tarixchilari, shu jumladan yapon va xitoy sporti tarixchilarining fikricha, bu yanglish fikr. Hozirgi kunda hech bir mutaxassis birinchi bo'lib kim, qachon va qaerda stol tennisini o'ynay boshlaganini aytolmaydi. Ko'pchilik mutaxassislar stol tennisi Angliyada, Qirol tennising bir turi sifatida paydo bo'lgan, deb hisoblaydi. Stol tennising paydo bo'lishi XIX asrning ikkinchi yarmiga borib taqaladi. Avvaliga o'yin ochiq havoda o'tkazilgan, keyinchalik xona ichida o'ynash rasm bo'lgan. So'ng bir-biriga yaqin joylashgan ikki stolda o'ynash, yanada keyinroq esa ikki stolni birlashtirib, o'rtasiga to'r tortilgan holda o'ynash odat tusiga kirgan.

1901 yilda stol tennisiga "ping-pong" nomining berilishi koptokning raketkaga urilgandagi tovushi "ping" va stolga urilib, sakrab ketgandagi tovushi "pong"dan olingan. Jihozlarning soddaligi, asosiysi, katta joy talab qilmasligi stol tennising tez orada mashhur bo'lib ketishiga sabab bo'ldi. Buning natijasida xalqaro tashkilot tuzish va o'yin qoidalari ishlab chiqishga zarurat tug'ildi. 1926 yil yanvarda Berlinda stol tennisi xalqaro federatsiyasi – ITTF tashkil qilindi.

Stol tennisi bo'yicha birinchi jahon chempionati 1927 yil dekabrda bo'lib o'tgan. Unda ayollar va erkaklar yakka holda, juftliklarda – ham erkak, ham ayollar aralash holda ishtirok etishgan.

1928 yildan boshlab musobaqalarda ayollar juftliklari ham ishtirok etishgan. Shundan beri jahon birinchiligi 1940-1946 yillardan tashqari har yili o'tkazib kelinadi.

1957 yildan jahon birinchiligi har ikki yilda o'tkaziladigan bo'ldi. Undan keyingi yilda Yevropa birinchiligini, shuningdek, Osiyo va Afrika mintaqaviy chempionatlarini o'tkazish boshlandi.

1936 yilda stol tennisi xalqaro federatsiyasi – ITTF ping-pong nomini stol tennisi nomi bilan almashtirdi.

Hozirgi kunda 40 milliondan ortiq o'yinchi har yili butun dunyo bo'ylab turli rasmiy turnirlarda ishtirok etishadi.



5.1. Stol tennisida o‘yin qoidalari

O‘yin mazmuni stolga ko‘ndalang tortilgan to‘r ustidan koptokni raketka bilan ikki tomondan irg‘itishdan iboratdir. O‘yinda ikki yoki to‘rt kishi ishtirok etishi mumkin. Bir tennis stoli uchun zarur bo‘ladigan xona maydoni – 7,7 x 4,5m. O‘yin uchun stol, to‘r, raketka va koptok zarur bo‘ladi. O‘yin qur’a orqali birinchi bo‘lib boshlash huquqiga ega bo‘lgan o‘yinchining koptok uzatishidan boshlanadi. Raketka bilan uzatilgandan so‘ng, koptok boshlovchi tomonida stolga urilib, to‘rga tegmasdan sakrab o‘tishi va ikkinchi tomonda stolga urilishi lozim. Koptok uzatish vaqtida o‘yinchining raketkasi va koptok stolning orqa chizig‘i tashqarisida turishi kerak. Agar koptok stol ustida urib qaytarilsa, o‘yin qoidasi buzilgan hisoblanadi (2002 yil 1 sentyabrdan koptok uzatish reglamenti yangi qoidalarga binoan belgilangan). Agar koptok boshlovchi tomonida

stolga urilib, to'rga tegib sakrab o'tsa va ikkinchi tomonda stolga urilsa, koptok uzatish yangitdan bajariladi va ochko hisoblanmaydi. Qaytadan uzatishlar soni cheklanmagan. Koptok ikkinchi tomonda stolga urilgandan so'ng, ikkinchi o'yinchi uni raketka bilan urib orqaga qaytaradi. O'yin shu tarzda o'yinchilardan biri xatoga yo'l qo'ymaguncha davom etadi. Har bir xato raqibga bir ochko beradi. O'yinchi quyidagi hollarda ochkoga ega bo'ladi:

agar raqibi koptokni noto'g'ri uzatsa;

agar raqibi koptokni stolga tegmasidan qaytarsa;

agar raqibi koptokni stoldan tashqariga urib yuborsa;

agar raqibi to'g'ri uzatilgan koptokni qabul qila olmasa;

agar raqibi koptokka raketka bilan bir martadan ortiq ursa yoki koptokni raketka bilan tutib olsa va qaytarib uzatsa;

agar raqibi koptokka tana a'zosi bilan tegib ketsa yoki to'r, stol tirgagiga tegsa. Har ikki ochkodan so'ng (2001 yil 1 sentyabrdan - har besh ochkodan so'ng) koptok uzatish qabul qiluvchiga o'tadi.

O'yinchilardan biri 11 ochko (2001 yil 1 sentyabrgacha – 21 ochko) to'plagandan so'ng kamida 2 ochko tafovut bilan partiya yutilgan hisoblanadi. 10:10 hisobda (2001 yil 1 sentyabrgacha - 20:20 hisobda) koptok uzatishlar har ochkodan keyin almashiladi. Har partiyadan keyin o'yinchilar tomonlarni va koptok uzatish navbatini almashtirishadi. O'yin 5 yoki 7 partiyadan iborat bo'ladi (2001 yil 1 sentyabrgacha – partiyalar soni 3 yoki 5 ta bo'lgan).

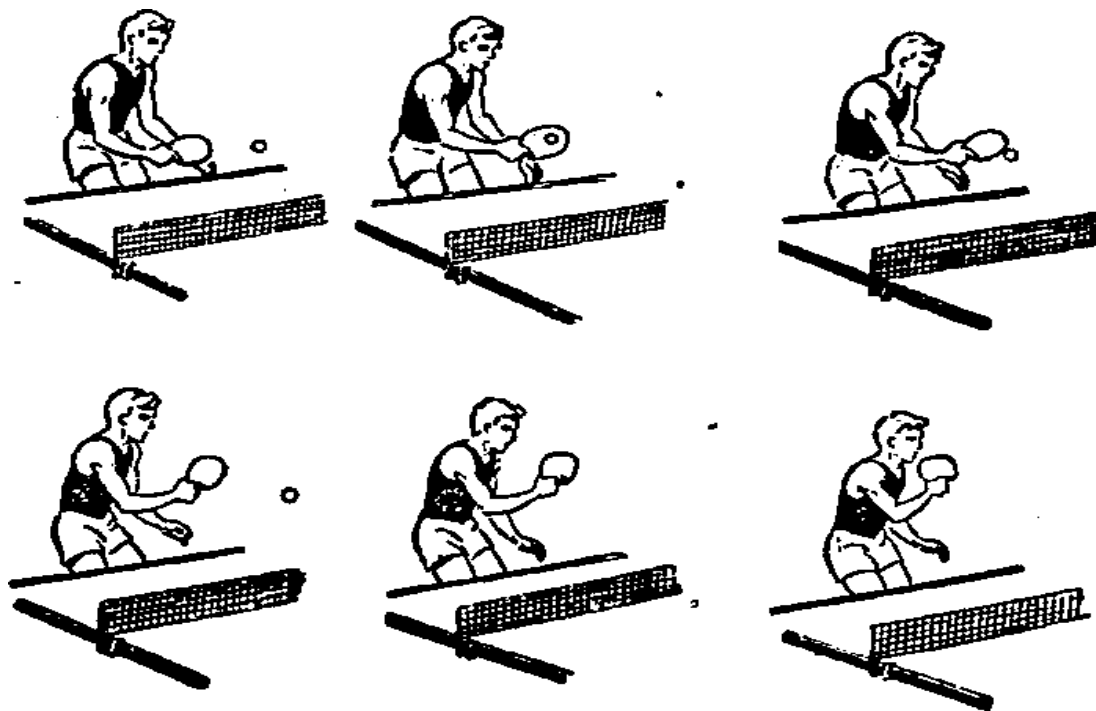

O'yin texnikasi

Koptokni raketka bilan urib qaytarishning ikki usuli bor. Birinchisi – raketkani yo'naltirish. Bu holda koptokning qanday harakatlanishini oldindan bilib bo'lmaydi. Bu usulni yangi o'yin boshlagan o'yinchilarning ko'pchiligi qo'llaydi. Ikkinchisi – koptokni aylantirish. Buning uchun koptokni raketkaning rezinasi bilan sirpantirib urib, aylanishga majbur qilish kerak. Aylanish turi raketka burchagi va koptokka tegish vaqtidagi harakat yo'nalishiga bog'liq. Koptok urishning bir necha turlari mavjud, asosiylari – nakat, podrezka va topspin. Stol tennisida muvaffaqiyatga erishish uchun koptok urishning turli usullarini egallash va ularni koptokni aylantirishda qo'llay bilish kerak.



Ochiq raketka nakati (o'ng tomondan). O'ng tomondan top-spin

O'ng tomondan nakat hujumga o'tuvchi usullarning asosiylaridan biridir. Bu holda raketka tepaga va oldinga harakatlanadi va koptokning tepa yon qismiga uradi. Koptokka urish tartibi quyidagicha: oyoqlar yelka kengligida, tizzalar biroz bukilgan. Chap oyoq bir oz oldinga qo'yilgan. Tana og'irligi ikkala oyoqqa bir maromda bo'lingan. Tananing tepa qismi stol tarafga bir oz chaproq egilgan, raketka ushlagan qo'l zarba uchun orqaga uzatilgan. Raketka ushlagan qo'l oyoqlar, raketka va yaqinlashib kelayotgan koptok teng tomonli uchburchak hosil qilganda harakatga keladi. Koptok stolga tegib, sakrab, eng baland nuqtaga yetganida zarba beriladi va raketka ushlagan qo'l chapga-tepaga qaytadi. Raketka koptokka tekkanida qo'lning yelkaoldi qismi koptokdan oldinga harakatlanadi. Raketka yoy shaklida harakatlanib, sekin-asta egilish burchagini o'zgartirib boradi va natijada koptokni tepadan aylantirish sodir bo'ladi. Qo'l kafti tezkor harakat bilan koptokni aylantiradi. Zarba berish vaqtida tana og'irligi chap oyoqqa o'tadi. Zarbadan so'ng tezda avvalgi holatga qaytish zarur.

Bu zarba usulining maqsadi koptokni tepadan kuchli aylantirishga erishishdir. U katta tezlikda bajariladi, shu sababli zarbani qaytarishda raqibga qiyinchilik tug'diradi. Birinchidan, koptokni stolga tegib, sakrashi har vaqt kutilmagan holdir. Ikkinchidan, raketka bilan qabul qilingan koptok ham bo'ysunmasligi mumkin, shu sababli uni kerakli yo'nalishda harakatlantirish juda va juda murakkab. Top-spinning yaxshi tarafi shundaki, aylantirib zarba berilgan koptok to'r ustidan baland uchib o'tadi va zarba bergan o'yinchiga ustunlik beradi. Top-spinni har doim qo'llash mumkin, deb hisoblanadi, lekin bunday emas. Top-spinda uzatilgan qo'l bilan keng va kuchli zarba beriladi. Harakat boshlanishida qo'lni tekislab olish raketka tezligini va zarbani qo'lning kaft va yelkaoldi qismlari bilan kuchaytirish imkoniyatini beradi. Nakat zarbasidan farqli o'laroq, top-spinda qo'l harakati tepaga yo'naltiriladi, koptokka zarba berish sirpanma tarzda bo'ladi. Boshlang'ich holat: chap oyoq bir oz oldinga qo'yilgan, o'ng qo'l tekis holda o'ng tarafdin orqaga yo'nalgan. Tana zarbani

kuchaytirish uchun o'ng tomonga burilgan. Tizzalar bukilgan, tana tinch holatda. Top-spin zarba tomoniga tezkor harakat qilish bilan boshlanadi. O'ng qo'l oldinga-chapga-balandga harakatlanadi. Tana og'irligini o'ng oyoqdan chap oyoqqa o'tkaziladi. Inersiya natijasida tana va qo'l chap tarafga ketib qolishi mumkin. Koptokka urilganda raketka undan sirpanib o'tishi zarur. Bu holda koptokning raketkaga urilish kuchi juda past. Lekin qo'l kafti unga so'nggi tezlanish beradi. Bundan tashqari topspinning o'ng taraf varianti ham bor, u yonbosh top-spin deb ataladi. To'g'ri top-spin va yonbosh topspinning farqi raketka ushlagan qo'lni koptokka yonboshdan yo'naltirib, qo'l kaftini ko'proq pastga tushirishdadir.

Yopiq raketka nakati (chap tomondan). Chap tomondan top-spin

Koptokning harakati xuddi o'ng tomon nakati kabidir. Koptok uchun zarur bo'lgan aylanishlar tepaga-oldinga harakatlanish bilan bajariladi. Zarba berish ketma-ketligi quyidagichadir: oyoqlar yelka kengligida, biroz bukilgan, chap oyoq bir oz oldinga surilgan, tana og'irligi ikkala oyoqqa bir maromda bo'lingan. Qo'l bel balandligida tirsakdan bukilgan va orqaga-chapga yo'naltirilgan, qo'lning yelkaoldi qismi stol sathiga parallel. Zarba berilganda qo'lning yelkaoldi qismi oldinga tezkor harakatlanadi, raketka koptokka tepadan tegadi, shundan so'ng qo'l erkin holda o'ngga-tepaga qaytadi. Og'irlik markazi o'ng oyoqqa o'tadi, qo'l dastlabki holatga qaytadi.

Chap tomondan top-spin o'ng tomondan top-spinga nisbatan kamroq ishlatiladi. Chap tomondan topspinning an'anaviy turi ishlatilmaydi, bu narsa zarbani kuchaytirish zarurati bilan tushuntiriladi, chunki bu holda tepadan aylanishdan tashqari yonboshdan aylanish ham sodir bo'ladi.

Ochiq raketka podrezkasi (o'ng tomondan)

Ochiq raketka podrezkasini amalga oshirish uchun raketkani koptokka tepadan pastga urish zarur. Podrezkadan keyin koptok tepaga ko'tariladi, shuning uchun koptok qanchalik tez aylansa, shunchalik uzoqqa uchadi. Podrezka mudofaa zarbasi hisoblanadi. Podrezka bilan kelayotgan koptokka zarba berish murakkabdir.



Zarbani amalga oshirish

O'yinchi dastlabki holatda stolga deyarli to'g'ri qarab turadi, chap oyoq bir oz oldinga surilgan, qo'l avval orqaga-tepaga, so'ng oldinga-pastga harakatlanadi. Raketkaning ochiq tomoni tepaga qaragan holda koptokka zarba berish vaqtida qo'l bir oz bukilgan bo'ladi. Zabadan so'ng raketka koptok ketidan bir oz yuradi, so'ng chapgaoldinga-pastga harakatlanadi. Podrezkadagi zarba kuchi koptokning qarama-qarshi tezligi va stolgacha bo'lgan masofaga bog'liq.

Yopiq raketka podrezkasi (chap tomondan)

Dastlabki holat chap tomon o'yini uchun maqbuldir: o'ng oyoq bir oz oldinga surilgan, tana bir oz o'ngga burilgan. Zarba uchun chapga-tepaga-orqaga burilgan va tirsakdan bukilgan qo'l harakati avval oldinga-pastga bo'ladi, bu bosqichda tirsaklar to'g'rilanmaydi. Harakat jarayonida tana bir oz burilib, og'irlik markazi o'ng oyoqqa o'tkaziladi. Zarba vaqtida raketkaning egilish burchagi 0 dan 90 gradusgacha bo'lishi mumkin. Raqib koptokni pastdan aylantirib uzatgan vaqtda pastdan aylantirish qanchalik kuchli bo'lsa egilish burchagi ham shunchalik o'tkir bo'ladi. Kuchli qarshi podrezkada raketka deyarli gorizontal holda koptokka zarba beradi. Tepadan aylanib kelayotgan koptokni qabul qilishda raketkaning egilish burchagi o'tkirroq bo'ladi. Tepadan kuchli aylanib kelayotgan koptokni qabul qilishda podrezka ham kuchli bo'lishi kerak, raketkaning yo'nalishi esa deyarli vertikal bo'lishi kerak. Ba'zan bunday o'ta kuchli aylantirilgan koptoklarni polga yaqin yerda qabul qilinadi, chunki bu holda aylanish tezligi sezilarli darajada zaiflashadi.

Podrezkada zarba kuchi ko'ptokning qarshi tezligi va stolgacha bo'lgan masofaga bog'liq.



O'rgatish uslubi

Zarba berish uchun qo'lingizni ko'targaningizda yelkadan baland ko'tarmang, o'ngdan podrezka vaqtida raketkani o'ng yelkangizga, tirsagingizni esa tanangizga tiramang.

Raketka ushlagan qo'lingizni oxirigacha tekislab, yumshoq, lekin tezlik bilan harakatlaning. Eng yuqori tezlikka raketka zarba vaqtida erishishi kerak.

Zarbani koptok oldingizda stoldan sakragandagi eng yuqori nuqtada - yon tomondan bering.

Podrezkada harakatning tugashi chetda emas, oldinda, ya'ni pastda to'r tomonda bo'lishi kerak.

Aylanayotgan koptokning yo'nalishi va aylanish kuchiga qarab raketkaning egilish burchagini o'zgartiring.

Podrezkani amalga oshirayotgan vaqtda qo'lning yelkaoldi qismi va asosan kaftlar faol harakatlanadi, bu koptokni pastdan kuchli aylantirishga yordam beradi.

Birinchi bo'lib koptok uzatayotgan o'yinchi koptok uzatish usulini yaxshi egallagan bo'lishi kerak - koptokni shunday uzatish kerakki, uzun zarbalar mo'ljalga yetsin va koptok stoldan tashqariga chiqib ketmasin, kalta zarbalar esa past trayektoriyada o'tib, to'rga tegmasin. Koptok turli aylanish va turli tezlikda uchishi kerak. Shundagina raqib zarbasini qaytarishga sharoit yaratiladi. Juftliklar musobaqalarida birinchi bo'lib koptok uzatayotgan o'yinchi harakatlarini jufti bilan kelishib amalga oshirishi kerak, aks holda raqib zarbasini qaytarishda yuqori natijalarga erishib bo'lmaydi.

Raketkani ushlash

Raketkani gorizontal ushlash deganda uni uch barmoq – o'rta, nomsiz va jimjiloq bilan ushlash tushuniladi, ko'rsatkich barmoq raketka chetida cho'zilgan, katta barmoq esa raketkaning orqa tarafidan o'rta barmoqqa tegib turadi. Bu usul raketkaning ikkala tarafi bilan ham o'ynash mumkinligi bilan qulaydir. Bu usul turli zarbalar berish va ularni ham o'ngdan, ham chapdan qaytarishda yaxshi samara beradi.

O'rgatish uslubi

Raketkaga qo'l o'rganishi uchun turli mashqlar bajarish mumkin. Ularni mustaqil yoki sport zalida, uyda, ko'chada bajarish mumkin.

Koptokka urish. Koptokni raketkaga otib, gorizontal holatda pastdan bel balandligida uriladi. Avval bir tarafda, so'ng ikkinchi tarafda, undan keyin ikki tarafda navbat bilan uriladi.

Devor oldida o'ynash. Devor oldida 3-4 metr masofada, o'ngga yarim burilgan holda turib, koptokni yengilgina tepaga otiladi va raketka bilan shunday uriladiki, koptok devorga tegib, orqaga qaytsin. Avvaliga koptokni raketka bilan emas, qo'l bilan ilish mumkin. Ko'nikish hosil bo'lgandan so'ng raketka bilan ilish boshlanadi. Bu mashqni murakkablashtirish mumkin: tepaga otilgan koptok avval polga tegib, so'ng devorga tegsin, keyin raketkangizga qaytsin.

Mashqlar majmui

Koptokni raketka bilan o'ynatish:

raketkaning bir tarafi bilan;

raketkaning ikkinchi tarafi bilan;

navbat bilan;

devorga urish;

avval polga urib, so'ng devorga urish;

koptokni badmintondagi kabi o'ynatish.

Juftliklar o'yinida o'yinchilarni joylashtirish

Juftliklar o'yinida, qoidaga ko'ra, ustunlik o'yin boshlagan juftlikda bo'ladi, shu sababli birinchi bo'lib o'yin boshlash zarba berish imkoniyatini beradi. Ammo, juftliklar o'yini qoidasiga ko'ra birinchi bo'lib o'yin boshlash o'ng tomondan o'ng tomonga beriladi, Bu holda ustunlik koptokni qabul qilayotgan tarafda bo'ladi. Bundan tashqari, koptokni qabul qilayotgan juftlik o'yinchilari u yoki bu uslubni qay darajada yaxshi egallaganliklariga qarab koptokni kim birinchi bo'lib qabul qilishini kelishib oladilar.

Koptok uzatilgandan keyin keskin zarbalar berish taktikasi. Yonboshtepadan va pastki aylanma harakat qo'llayotgan yoki o'ng tarafga aylanishli yoki aylanishsiz qisqa uzatishlar bajarayotgan o'yinchi o'rta chiziqdan biroz o'ngga surilgan uzun keskin zarbalar

berishga harakat qiladi. O'yinchi javob to'pi yo'nalishi, uzunligi va aylanish turini hisobga olib keskin zarbalar berishi zarur. O'yinchi javob zarbasining kuchini hisobga olib kuchini nazorat qilishi kerak. Zarbalar tezkor va turli-tuman bo'lishi kerak.

Koptok qabul qilingandan keyin keskin zarbalar berish taktikasi. Avvalambor, o'yinchi raqib zarbasini to'g'ri baholay olishi kerak: javob zarbasida zarba berayotgan o'yinchi koptokning uchish tezligini oshirishi va yo'nalishni turlicha qilishi kerak. Hujum zarbalarini asosan raqibning himoyasiz tomoniga berish zarur. Ba'zi hollarda, sherigiga zarba uchun sharoit yaratish maqsadida bu usullarni teskarisiga ishlatish mumkin.

Agar tezkor zarba berishning iloji bo'lmasa, o'yinchi tezkor kesish zarbasini qo'llashi mumkin, lekin bunda raqib tezkor zarba bilan javob bermasligi uchun koptokning uchish yo'nalishini nazorat qilish, so'ngra hujum uchun qulay vaqtni tanlash kerak.

Hozirgi kunda tennischilar o'ng tomondan koptokni qaytarish usulini ko'proq qo'llamoqdalar, kamdan-kam hollarda tezkor zarba berishni qo'llaydilar.

Koptokka zarba berishdan oldin o'yinchi qo'lining yelkaoldi qismini ko'tarib, oldinga tashlanadi; o'yinchining og'irlik markazi tepaga ko'tariladi.

Ko'tarilib kelayotgan koptokka qo'lni ichkariga aylantirib zarba beriladi, bunda bosh barmoqqa kuch keladi, raketka koptokning o'rta yoki tepa qismiga o'ng tomondan zarba beradi.

Raketka koptokka tekkanida o'yinchi kafti va qo'li bilan sezilar-sezilmas harakat qiladi, raketkaning koptokka tegish burchagi o'zgarmaydi, taxminan 20.

Koptokka zarba berishdan oldin o'yinchi qo'lining yelkaoldi qismini ko'taradi, o'yinchining og'irlik markazi biroz tepaga ko'tariladi, raketka ushlagan qo'lni orqaga uzatib, tanasini biroz o'ngga buradi.

Ko'tarilib kelayotgan koptokka u eng baland nuqtaga yetganida zarba beriladi, bosh barmoq raketkaga kuch beradi, bunda javob zarbasi berish qiyin bo'lmaydi, chunki pastga tushib kelayotgan koptokning tezligi va aylanishi sustlashgan bo'ladi.

O'yin texnikasini muvaffaqiyatli egallash uchun koptokni pastdan aylantirish, shuningdek, uzun va qisqa zarbalar berish usullarini egallash juda muhim.

Podrezkaning asosiy usullarini egallagandan so'ng, o'yinchi kalta javob zarbalari berishga imkon beradigan tezkor harakatlanish texnikasini ham o'rganishi zarur. Tezkor harakatlanayotgan o'yinchi zarba nuqtasi unga yaqin bo'lib qolmasligini nazorat qilishi kerak. Agar o'yinchi o'ng tomonga tezkor harakatlanayotgan bo'lsa zarba nuqtasi o'ng tomondagi o'yinchi tarafida, agar o'yinchi chap tomonga tezkor harakatlanayotgan bo'lsa zarba nuqtasi chap tomondagi o'yinchi tarafida bo'lishi kerak.



Zarbani qabul qilish va raqib zarbasini olib qo'yish usullari.

Juftliklar o'yini qoidasiga ko'ra zarbani qabul qilish stolning o'ng tomonida olib boriladi, shu sababli zarbani qabul qilish yakka o'yindagiga qaraganda juftliklar o'yinida osonroq kechadi, shuningdek, o'yinchining diqqati qaratilgan zona ham kichikroqdir, shunga ko'ra zarbani qabul qilayotgan tomon bunday qulay vaziyatlarni tashabbusni o'z qo'liga olish uchun ishlatishi zarur, bu narsa raqib zarbalarini qaytarishda katta ahamiyatga ega bo'ladi.

Qoidaga ko'ra, o'yinchi zarbani stolning o'ng tomonida qabul qiladi, shu sababli zarbani qabul qilayotgan juftlikning holatini aniqlash juda muhim. Amalda nisbatan ko'p juftliklar tezkor zarbalar yoki top-spin qo'llaydilar. Agar juftlikning ikkala o'yinchisi ham chap tomon, ham o'ng tomon zarbasini bajara olsa, ularning har ikkalasi ham eng qulay holatni egallagan bo'ladi; agar juftlikning ikkala o'yinchisi faqat o'ng tomon zarbasini bajarsa, zarbani qabul qilishda o'ng tomonga ko'p yondoshmaslik kerak. O'rta chiziqdan o'ng tomonga biroz surilish raqibning zarbasini tezda qabul qilish uchun tayyor bo'lib olishda qiyinchilik tug'diradi, bunda tashabbusni osongina yo'qotib qo'yish mumkin. O'yinchi o'rta chiziqdan o'ng tomonga biroz surilib turishi kerak, shunda raqibning turli yo'nalish va balandlikda berayotgan zarbalarini qaytarish uchun sharoit yaratiladi. Ba'zi tennischilar chap tomon zarbasini yaxshi egallagan bo'lishi va raqibning zarbasini qaytarish uchun qo'llashi mumkin. Shu sababli ular stol o'ng tomon burchagiga yaqinlashishlari muukin.

Juftliklar o'yinida zarbalarni qabul qilishdagi tashabbusga katta ahamiyat beriladi, bu ochko olish uchun kuchli zarbani amalga oshirishda sherigiga sharoit yaratish maqsadida qo'llanadi. Ammo zarba berayotgan sportchining texnikasi yuqori bo'lsa, zarbani qabul qilayotgan o'yinchiga kuchli zarbalar berib, ochko yutib olish mushkul bo'ladi. Shu sababli yaqin masofada tezkor zarba va tezkor nakat ishlatish texnikasiga mukammal ega bo'lish o'yinchi uchun raqibi tomonida o'ng tomon burchagiga zarba berishga, shuningdek, raqibining tanasiga yo'naltirilgan zarbani chap tomonga yo'naltirishga imkon beradi. Shunga ko'ra, koptokning uchish yo'nalishini o'zgartirish orqali raqibning o'z maydonida o'ngdan chapga tartibsiz harakat qilishga majbur qilish va uning himoyasiz

tomoniga zarba berish imkonini beradi. Bu esa, o'z navbatida, sherigiga ko'p sonli zarbalar berish uchun sharoit yaratadi.



Taktik tayyorgarlik

Ma'lumki, musobaqalarda nafaqat jismonan yetuk, zarba va himoya usullarini qo'llay oladigan, g'alabaga ishonchi kuchli bo'lgan, balki o'zining barcha ijobiy sifatlarini ishga sola oladigan, raqibining zaif tomonlarini e'tiborga olishga qodir tennischilar salmoqli muvaffaqiyatlarga erishishadi.

Birinchi bosqichda yangi o'yinchining taktikasi o'yin usullarini tanlashdagi soddaligi bilan ajralib turadi, ya'ni bu usul uzoq vaqt ko'ptok jo'natish bilan mashg'ul bo'lishdir. Ikkinchi bosqichda yangi o'yinchining taktikasi podrezka va podstavkani qo'llagan holda o'ng va chapdan yakka zarbalar berishga asoslanadi. Uchinchi bosqich mukammallik bosqichidir va u zarba berish va qaytarish usullarini va o'yinda turli yaxshi egallangan texnik va taktik usullarni qo'llash malakalariga asoslangandir.

Zarbalarning taktik klassifikatsiyasi.

A) Koptok uzatish:

ochko olish uchun mo'ljallangan zarbalar;

zarbani tayyorlash;

raqibga zarba berishga imkon bermaydigan himoya zarbalari.

B) Zarbani zarba bilan qabul qilish:

zarba berish;

zarbani tayyorlash; 3) himoyalani.

- S) Oraliq, yakka va ko‘p marta qaytariluvchi zarbalar.
 D) Hujum zarbalari:
 nakat;
 top-spin;
 yakunlovchi zarba;
 “sham”ga zarba;
 qarshi hujumga o‘tuvchi zarba; 6) sekinlashgan qisqa zarba.
 E) Koptokning aylanish kuchi va yo‘nalishi bo‘yicha turli bo‘lgan zarbalar: 1) koptokning aylanishsiz;
 2) tepadan, pastdan va yondan aylanish bilan;
 F) Himoya zarbalari:
 1) turlicha faol bo‘lgan zarbalar.



Uslubiy ko‘rsatmalar

Stol tennisini o‘yinining barcha usullarini tezda o‘rganib olish uchun yana ba’zi narsalarni o‘rganib olish zarur:

Sizning hech qanday xatoingizni kechirmaydigan raqib eng yaxshi ustozdir.

Barchadan o‘rganishga harakat qiling. Raqibingizning eng yaxshi xususiyatlarini o‘zingiz uchun yutuqqa aylantiring.

O‘zingizni hamma narsani bilguvchi sifatida ko‘rsatmang – bu narsa mahoratingizning o‘shini to‘xtatib qo‘yadi.

Har bir ochko uchun astoydil kurashing. Mag‘lub bo‘lishga shoshilmang. Esda tuting: koptok o‘yinda ekan, bu hali mag‘lubiyat emas.

Kuchli raqib bilan o'ynayotganda oldingizga vazifa qo'ying: imkoni boricha ko'proq ochko to'plashga harakat qiling.

Agar birinchi o'rinni egallashga ko'zingiz yetmasa, ikkinchi o'rin, unga ham ishonmasangiz – uchinchi o'rin, o'ninchi, o'n birinchi o'rinni sovrinli o'rin sifatida egallash uchun kurashing!

O'zingiz uchun reja tuzing: nima, qachon, qanday qilish va nimani qilmaslik kerak.

Rejangizni raqibingizning texnikasidagi kamchiliklari, taktikasi, jismoniy va ruhiy tayyorgarligini hisobga olgan holda tuzing.

Sizning taktikangiz jismoniy imkoniyatlaringizga tayanishi kerak: agar sustkash bo'lsangiz, koptok uzatishda shoshilmang, tezlikni kamaytiring, kuchli zarbalar bermang; agar jismonan zaifroq bo'lsangiz, iloji boricha kuchingizni saqlashga harakat qiling.

Raqibingizning kamchiliklaridan foydalanishga harakat qiling: raqibingiz kamharakat bo'lsa – stol va maydon bo'ylab tez harakat qilishga majbur qiling, agar jismonan zaifroq bo'lsa – uzoq vaqt ochko uchun harakat qilishga majbur qiling, sustkash raqibni koptokni aylantirish va turli zarbalar bilan chalg'itib, yuqori tezlikda o'ynang.

Raqibingizning fe'lidagi xususiyatlari, psixologiyasini e'tiborga oling: qiziqqon raqib bilan osoyishta o'ynashga harakat qiling. Xotirjam raqib bilan tezkor o'ynashga harakat qiling.

Hovurdan tushib, tezda o'zingizni o'nglab olishga harakat qiling.

Siz zarba bergandagi ochko olish vaqtida hovurdan tusha bilish dam olish bilan tengdir va kuchingizni tezda tiklaydi.

Koptok o'yinga kirib, kurash boshlanishi bilan raqibingizni o'zingizga bo'ysundiring.

Esda tuting: barcha ochkolar ham baravar qimmatga ega emas. Eng muhim ochkolar koptok uzatish almashinayotganda, ayniqsa partiya oxirida bo'ladi.

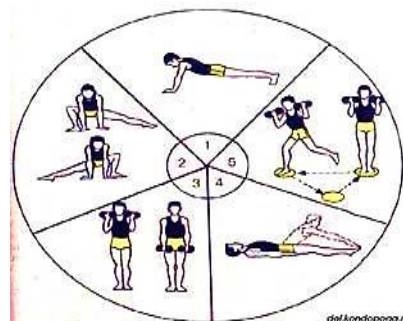

Koptok qabul qilishni takomillashtirish va zarbani olib qo'yish uchun mashqlar

Tennischilar koptok qabul qilishni takomillashtirish uchun qator zarbalar berish usulini qo'llaydilar, bu vaqtni tejaydi va zarbalr orasidagi tafovutni qisqartiradi. Buning uchun berilgan mashqlar quyidagilardan iborat: juftlik stolning burchaklariga tarqaladi, o'yinchilardan biri koptok uzatadi, ikkinchisi qabul qiladi; koptok uzatadigan o'yinchi zarbani qabul qiluvchining hohishiga qarab uzatadi. Koptokni qabul qiladigan o'yinchi tezkor zarba va tezkor nakat qo'llab, mahoratini oshiradi. Koptokni qabul qiladigan o'yinchi koptokning uchish trayektoriyasi, tezligiga ahamiyat berishi zarur. Bu mashqlar koptok qabul qilishdagi mahoratni oshiradi.



Nazorat savollari

1. Stol tennis tarixi haqida juda qarama-qarshi fikrlar.
2. Stol tennisiga “ping-pong” nomi berishi.
3. O'yinda nechta kishi ishtirok etishi mumkin?
4. O'yinchi qanday hollarda ochkoga ega bo'ladi?
5. Zarbalarning taktik klassifikatsiyasi.
6. Raqib kamchiliklaridan foydalanishga harakat qilish.

5.2. Musobaqalarni tashkil qilish

Sport musobaqalari talabalarga stol tennisi o'rgatishning tarkibiy qismidir. Ular talabalarning o'qishga bo'lgan qiziqishini, mahoratini oshiradi, ruhiy, psixologik holatini mustahkamlaydi, jismoniy tayyorgarligi va malakalarini takomillashtiradi. Musobaqalar o'tadigan muhit, tomoshabinlar va hakamlar ishtiroki talabalardan qat'iy tartib-intizom, iroda, g'alabaga bo'lgan ishonch, jamoani qo'llab-quvvatlash kabi fazilatlarni tarbiyalaydi.

Sport musobaqalari talablari dastur, maqsad, vazifalar, musobaqalarning o'tkazilish joyi va vaqti, jamoalar va ishtirokchilar tarkibiga qo'yilgan talablar, natijalarni qayd etish va g'oliblarni taqdirlash sharoitlari, ishtirok etish uchun taqdim etiladigan arizalar haqidagi hujjatdir. Tasdiqlangandan so'ng ushbu talablar yangi o'quv yili boshlanishiga qadar talabalar e'tiboriga havola etiladi.

Sport tadbirlarining kalendar-rejasi o'quv yili uchun mo'ljallangan musobaqalarning o'tkazilish joyi va vaqti, jamoalar va ishtirokchilar tarkibi va tashkilotchilar haqida ma'lumotlar to'plangan hujjatdir.

Sport tadbirlarining tantanali qismi tugaganidan so'ng sport hakamlari sportchilarni musobaqalar o'tkaziladigan joyga olib boradilar.

Musobaqalar natijalarini qayd etish sport tadbirlarining yakuniy bosqisidir. Musobaqalar ta'sirchanligini oshirish, talabalar taassurotlarini kuchaytirish uchun tantanali yopilish marosimi o'tkazish maqsadga muvofiqdir. G'oliblarni taqdirlash har bir mashq turi bo'yicha o'tkazilgan musobaqalar so'nggida o'tkaziladi. Buning uchun sekretariat natijalarni qayd etadi, g'oliblarni taqdirlash uchun medallar, jetonlar, faxriy yorliqlar va sovrinlarni tayyorlaydi.

Musobaqalar g'oliblarning tantanali paradi bilan yakunlanadi. Diktor g'oliblar va sovrindorlarni, shuningdek, sovrinlarni taqdim etuvchi shaxslarni e'lon qiladi.



Xulosa

Stol tennisi o'yinining uslubiy asoslari bilan tanishib chiqqan holda zarur bilimlarga ega bo'ldingiz va rasmiy musobaqalarda ishtirok etish uchun tennis stoli yoniga kelishga tayyorsiz, deb umid qilamiz.

Lekin tezda muvaffaqiyatga erishishga umid qilmang. Avvalambor, ko'p va astoydil mashq qilish, barcha ko'rsatmalarga amal qilish, texnika va taktikadagi xatolarni e'tiborga olish va tuzatish kerak. Mashqlar vaqtida o'zingizdagi mehnatsevarlik, tartib-intizom, intiluvchanlik fazilatlarini shakllantirishga harakat qiling. Hisob uchun o'ynayotgan vaqtingizda oson, tezkor g'alabaga umid qilmang, lekin o'zingizni mag'lubiyatga tayyorlamang. Ko'p hollarda o'yinchilar texnika va taktikadagi ishonchsizliklari evaziga mag'lubiyatga uchrashadi. Musobaqalarda ham xuddi mashqlardagi kabi o'zingizga ishonch bilan, sokin, bardam o'ynashga harakat qiling.

Raqibingiz sizdan ko'ra kuchliroq ekanini bilsangiz ham, o'yin oxirigacha kurashishga, imkoniyatlaringizni qo'ldan bermaslikka harakat qiling. Doimo ziyrak bo'ling, ayniqsa, ochko o'ynalayotgan vaqtda o'zingizga bo'lgan ishonchni yo'qotmang. Faqat koptokning emas, balki raqibingizning harakatlarini ham ko'zdan qochirmang.

Hisobda oldinda borayotgan vaqtingizda diqqatingizni jamlang, ziyraklikni qo'ldan bermang. Ba'zi hollarda o'yinchilar g'alaba qilishlariga ishonib, bo'shashadilar, bunday hollarda hatto tajribali o'yinchilar ham mag'lubiyatga uchragan holatlar bo'lgan.

Ochko yutsangiz ham, ochko yutqizsangiz ham hissiyotlaringizni jo'shqin namoyish etmang – bu o'yinga halaqit beradi. O'ta xursand bo'lish yoki o'ta xafa bo'lish o'yin natijalariga ta'sir ko'rsatadi.

Mag'lubiyatingiz sababini atrofdagilardan emas, o'zingizdan izlang. O'zingizni mag'lub deb tan olishga o'rgating, qadr-qimmatigingizni yerga urmang.

Raqibingiz ustidan g'alaba qozonib, g'ururlanmang. Esingizda bo'lsin: g'alabada hissiyotlaringizni jo'shqin namoyish etish raqibingizga nisbatan adolatsizlik bo'ladi. Raqibning qadr-qimmatini yerga urish mumkin emas. Aks holda do'st va yaxshi raqibni yo'qotib qo'yish mumkin. Mag'lubning do'sti bo'lib qolish eng yaxshi fazilatdir, chunki bugun siz g'olib bo'lsangiz, ertaga raqibingiz g'olib bo'lishi mumkin.

Raqibingizni, u qanday o'ynashidan qat'iy nazar, doimo hurmat qiling. Raqibingizning texnika va taktikasi zaif bo'lsa, unga nisbatan mensimaslik qilib, beparvolik bilan o'ynamang.

Nazorat savollari

1. Sport musobaqalari talabalarga stol tennisi o'rgatishning tarkibiy qismi sifatida.
2. Sport musobaqalari talablari dastur nimalarni o'z ichiga oladi?
3. Raqibingiz sizdan ko'ra kuchliroq ekanini bilsangiz nima qilgan bo'lar edingiz?
4. O'yinda hissiyotlarni jilovlash.



VI BOB. BADMINTON

6.1. Badmintonni paydo bo'lishi va uni shakllanish bosqichlari

Badminton insoniyat tamaddunining eng qadimiy o'yinlaridan biridir. Uning kelib chiqishi borasida ko'plab afsonalar mavjud. Qadimgi Yunoniston, Yaponiya, Hindiston va hatto Afrika xalqlarining rivoyatlarida bundan ikki ming yillar avval kattalar va bolalar volan (badminton koptogi) o'ynaganliklari qayd etilgan. "Uchuvchi pat" deb nomlangan qadimiy sport o'yini Xitoyda eramizdan ming yil oldin ham ma'lum bo'lgan. U Yaponiyada "oyabane" deb atalgan hamda bir nechta g'oz pati va quritilgan sakura mevasidan tayyorlangan volanni yog'och raketkalarda oshirib tashlashga asoslangan. V.Gyugo va I.F.Shillerlaming asarlaridan Yevropada XVI asrda o'ynalgan volan o'yini haqida bilib olish mumkin. Fransiyada bunday o'yin "je-de-pom" (olma bilan o'ynash) deb nomlangan.

O'rta asr ingliz gravyuralarida bir-birlariga volanni oshirayotgan dehqonlar tasvirlangan. XVIII asrga oid rasmlar Rossiyada ham insonlar o'sha paytda shunga o'xshash o'yinni o'ynaganlaridan dalolat beradi. Gavril Derjavin ham patli koptok haqida yozib qoldirgan. 1650-yilda Shvetsiya qirolchasi Kristina Stokgolmdagi Royal Palas (Qirollik saroyi) yaqinida saroy ayonlari va xorijiy mehmonlar bilan "patli koptok" o'ynash uchun maxsus kort qurdiradi. Mazkur kort Shvetsiya poytaxtida hanuzgacha saqlanib qolgan hamda bugungi kunda cherkov mulki hisoblanadi.

XIX asrda Angliyada gersog Beford xonadonida volan o'yini ayniqsa juda ommalashadi. Gersog badminton Assotsiatsiyasining homiysi boigan. Bugungi kunda u egalik qilgan Front Xollda ko'hna raketka va volanlaming ajoyib kolleksiyasi saqlanadi. 1860-yilda Isaak Sprat badminton haqida kitob yozdi va unda ushbu o'yinning ilk qoidalarini tavsiflab berdi. Zamonaviy badmintonning Vatani Hindiston hisoblanadi. U XIX asrda Hindistonda keng ommalashgan va ayrim manbalarga ko'ra - "pune", boshqalarida aytilishicha - "roopa" deb atalgan o'yindan kelib chiqqan.

O'sha davrda Hindistonda xizmat qilgan ingliz zobitlari bu o'ymni katta qiziqish bilan o'ynaganlar. 1872-yilda Vatanlariga

qaytgach, ular mazkur qiziqarli o'yinni Glochestershir yaqinidagi Badminton yer-mulkida namoyish etishadi. Aynan shu yil Angliyada mana shu yer-mulk nomidan kelib chiqib "badminton" deb nom berilgan o'yinning "tug'ilgan yili" hisoblanadi.

1875- yilda "Folkstaun" nomli badminton klubiga asos solinadi. Assotsiatsiyaning ilk prezidenti polkovnik Dolbi bo'lib, u "pune" - "roopa" o'yinlari qoidalari asosida badmintonning yangi qoidalarini ishlab chiqishda faol ishtirok etadi. Ana shu qoidalarning ayrimlari bugungi kungacha saqlanib qolgan. Asta-sekin Angliyada badminton klublari yuzaga kela boshlaydi. Shuni ta'kidlash kerakki, o'sha davrda turli hududlarda o'lchami har xil bo'lgan maydonlarda o'ynashgan. Gvilforddagi kort ayniqsa mashhur bo'lgan. Aynan mana shu kortning o'lchamlari (44x20 fut yoki 13,4012x6,096 m) 1887-yilda Badminton klubi tomonidan nashr etilgan o'yin qoidalariga kiritiladi.

1898-yilda badminton bo'yicha ilk rasmiy turnir bo'lib o'tadi. 1899-yil 4-aprelda Londonda birinchi marta Angliya chempionati o'tkaziladi. Keyinchalik Angliyada chempionatlar ommalashadi, badminton klublari soni ham ortib, badminton o'yini Birlashgan Qirollik va butun Yevropada keng ommalashib boradi. Yangi sport o'yini tez ommalashib, o'z navbatida, volan ishlab chiqarish ham rivojlanadi. 1898-yilda volan ishlab chiqarish bo'yicha ilk patentni Enn Jekson xonim oladi. Badminton nafaqat Angliya, balki uning ko'pdan ko'p mustamlakalarida ham keng tarqaladi.

Shu bois, 1934-yil 5-iyulda Xalqaro badminton federatsiyasi (IBF)ga asos solgan mamlakatlarning aksariyati Buyuk Britaniyaning sobiq mustamlakalari hisoblanadi. Bugunga kelib mazkur federatsiyaga 100 dan ortiq mamlakat a'zo. Xalqaro badminton federatsiyasi (IBF) turli musobaqalar o'tkazib keladi. Ular orasida erkaklar milliy terma jamoalari o'rtasida o'tkaziladigan Tomas kubogi (IBFning birinchi prezidenti nomi bilan atalgan), ayoliar terma jamoalari o'rtasida boiib o'tadigan Uber kubogi (IBFning mashhur va faol vakilasi nomiga qo'yilgan) musobaqalari eng yiriklari hisoblanadi.

Tomas kubogiga 1948-yiida asos solingan bo'tib, u har uch yilda bir marta o'tkaziladi. Saralash bosqichi to'rtta hududda: Amerika, Avstraliya-Osiyo, Osiyo va Yevropa mintaqalaridabo'lib o'tadi. Mintaqaviy musobaqalar g'oliblari kubok sohibligiga nomzodni

aniqlash uchun o'tkaziladigan asosiy bosqichda kuch sinashadilar. Asosiy bosqich g'olibi finalda uch yil oidingi musobaqada kubokni qoiga kiritgan jamoa bilan ro'baro keladi. Uber kubogi bahslari esa 1956-yildan beri uch yilda bir marta o'tkazib kelinmoqda. 1968-yildan boshlab ikki yilda bir marta Yevropa shaxsiy birinchiligi, 1972-yildan esa qit'aning jamoaviy chempionati o'tkazilmoqda.

Jamoaviy birinchilikda milliy terma jamoalar beshtadan o'yin kuzatishadi, ya'ni: erkaklar yakkaligi, ayollar yakkaligi, erkakligi juftligi, ayollar juftligi, aralash juftlik(mikst). Bulardan tashqari, xalqaro federatsiya bir qator rasmiy shaxsiy tumirlami ham o'tkazib keladi. Ular orasida yaqin-yaqinlargacha Angliya ochiq chempionati eng mashhurlaridan biri bo'lgan va u norasmiy jahon chempionati hisoblangan. Angliya ochiq chempionatiga 1899-yilda asos solingan. Ilk rasmiy jahon chempionati 1977-yil Shvetsiyaning Malme shahrida bo'iib o'tgan. 1992-yilda badminton olimpiada o'yinlari oilasiga qabul qilinadi. Sobiq Sovet Ittifoqida badminton 1957-yilda rasmiy maqomga ega bo'ldi, desak xato qilmaymiz. Shu yili Moskvada o'tkazilgan yoshlar va talabalarning Butunjahon festivalida. Ittifoq vakillari V.Dyomin, I.Sokolov, S. Zamuruyeva, N. Kalashnikov mazkur xalqaro forumga tashrif buyurgan xorijlik sportchibadmintonchilar bilan kuch sinashganlar.

1959-yilda birinchi marta Moskva shahri shaxsiy chempionati o'tkaziladi (g'oliblar: V.Dyomin va S.Zamuruyeva), 1960- yilda esa ilk shaharlararo musobaqada Moskva va Lvov shaharlari badmintonchilari kortda kuch sinashadilar. 1961 -yilda Moskva, Leningrad, Xarkov, Lvov va boshqa bir qator shaharlar badmintonchilari o'rtasida shaharlar tumiri bo'lib o'tadi. Final o'yinida Moskva shahrining "Mehnat" jamiyati sportchilari (M.Seminas, M.Goncharova, N. Sokolov, N.Goncharov, M.Oreshkin) hamshaharlari - "Burevestnik" sport jamiyati vakillari (T.Dorofeyev, T.Chistyakova, V.Xolodov, M.Shtilman, A.Postmkov, V.Mixeyev) ustidan g'alaba qozonishdi.

O'sha yili "Kosmonavtlar kubogi" deb nomlangan tumir ham tashkil qilinadi. Bu bejiz emasdi. Chunki dunyoning birinchi kosmonavti Yu.Gagarin o'zining tarixiy parvozidan keyin jumalistlarga bergan intervyusida shunday degandi: "Badminton o'ynashni yoqtiraman. Bu juda ajoyib o'yin". 1963-yilda Moskva shahrida birinchi SSSR chempionati bo'lib o'tadi. 1974-yilda sobiq

Sovet Ittifoqi Xalqaro badminton federatsiyasi a'zoligiga qabul qilinadi. XXI asr boshlarida Xalqaro badminton federatsiyasi o'z nomini o'zgartirdi. Hozirda u Butunjahon badminton federatsiyasi (BWF) deb nom olgan.

Nazorat savollari

1. Badmintonning kelib chiqishi borasidagi afsonalar.
2. "Badminton" deb nom berilgan o'yinning "tug'ilgan yili" qaysi davrga to'g'ri keladi?
3. Ilk badminton klubining asos solinishi.
4. Kosmonavtlar kubogi tashkil etilishi.

6.2. Badmintonning mustaqillik davrigacha rivojlanishi

1957-yil sobiq "Ittifoq" badmintonining "tavallud topgan" kuni deb e'tirof etilishi mumkin. Shu kundan boshlab badminton Moskva va Leningrad hamda ayrim "Ittifoqdosh" respublikalar bo'ylab ommaviylasha boshladi. 1962-yil bir qator respublikalar (Rossiya, Ukraina, Belorusiya, Ozarbayjon, Qozog'iston, Tojikiston), shu jumladan, Moskva va Leningrad shaharlari terma jamoalari o'rtasida norasmiy musobaqalar tashkil etildi. O'zbekiston terma jamoasi 1963-yilda ilk bor o'tkazilgan sobiq "Ittifoq" chempionatida ishtirok etib, 14 jamoa ichidan 9~chi o'rinni egallashga muvaffaq bo'ldi. Ana shu yillardan boshlab badminton yurtimizda, ayniqsa, Toshkent, Farg'ona, Andijon, Navoiy va Angren shaharlari da jadal rivojlanib, ommalashib bordi. 1982-yilda Toshkentda badminton bo'yicha sobiq "Ittifoq" chempionatining shaxsiy-jamoa musobaqalari o'tkazildi. O'zbekiston terma jamoasi tarkibida Bilol Agzamov, Grigoriy Klimberg (Toshkent sh.), Aleksandr Tranevich (Angren), Nuzet Kurtumetov (Angren), Elena Lizupova (Toshkent sh.) lar ishtirok etishdi va munosib o'yin ko'rsatishdi. Toshkent shahar terma jamoasi o'sha vaqtda V.A.Tkachenko, Angren terma jamoasi esa I.P.Derjak kabi murabbiylar boshchiligida shug'ullanishgan edi. 1963-yildan boshlab O'zbekistonda badminton bo'yicha o'tkazilgan musobaqalar (championatlar) va shu sport turiga tegishli ayrim ma'lumotlarni keltirish mumkin. Jumladan, 1963- yilda Adabiyot institutida badminton bo'yicha O'zbekiston saralov chempionati o'tkazildi va bunda Mitxat Ibragimov chempion bo'ldi. 1970-yilda

badminton O'zbekiston Davlat sport qo'mitasining musobaqalar taqvim rejasiga kiritildi va bosh murabbiy lavozimiga "Zenit" KSJda faoliyat yurituvchi Leonid Klimberg tayinlandi. 1975-yilda O'zbekistonda turli KSJlarda ("Zenit", "Profsoyuz", "Mehnat", "Spartak", "Morji", "Lokomotiv", "Burevegnik") mehnat qiluvchi murabbiylar soni 10 nafardan ortdi. 1979-yilda badmintonga ixtisoslashgan boimlar Angren, Navoiy, Andijon, Namangan, Samarqand va Guliston shaharlarida o'z ish faoliyatini boshladi. 1980-1990-yillarda bir qator respublika va sobiq "Ittifoq" miqyosidagi "kubok", tumir, chempionatlar o'tkazildi. 1991-yilda badminton bo'yicha O'zbekiston terma jamoasi barcha turdagi musobaqalarda, shu jumladan, xalqaro tumirlarda ishtirok eta boshladi. 1992 va 1995-yillarda Toshkentda ilk bor xalqaro tumirlar tashkil etildi. 1998-yilda badminton bo'yicha O'zbekiston Respublikasi o'smirlar terma jamoasi Osiyo o'smirlar chempionatida ishtirok etdi. 1999-yilda O'zbekiston Respublikasi milliy terma jamoasi Kuala-Lumpur (Malayziya)da o'tkazilgan Osiyo chempionatida ishtirok etib, kvalifikatsion turnir bosqichidan yuqoriga o'ta olmadi. 2004-yilgacha badminton musobaqalari faqat O'zbekiston hududlarida o'tkazildi. Faqatgina 2003-yilda O'zbekiston terma jamoasi Qozog'istonda o'tkazilgan xalqaro turnirda ishtirok etdi. Ushbu turnirda vakillarimiz Oleg Savatyugin va Alisher Zoxidov sovrindor bo'lishdi. Faxriylarimiz terma jamoa tarkibida bir oltin va ikkita kumush medallarini olishga sazovor bo'lishdi. Mustaqillik davrigacha O'zbekistonda badminton bilan 450 kishi shug'ullangan, 19 nafar murabbiy va 27 nafar hakamlar faoliyat ko'rsatishgan. O'zbekistonda 1993-yilda Valeriy Aleksandrovich Tkachenko sport ustasi unvoniga sazovor bo'ldi. 1984-yilda toshkentlik Alisher Zoxidov "Ittifoq" reytingida - 19-chi, Sergey Starchinov - 23-chi, Yelena Lizunova - 22-chi, Galina Kozina - 27-chi o'rinni egallagan.

1986-yilda vakillarimiz Andrey Bitiyev yakka toifada Zelinogradda o'tkazilgan "Ittifoq" o'smirlar birinchiligida g'olib bo'lishga muvaffaq bo'ldi. Andrey Bitiyev va Anatoliy Galchenko juftlik toifasida g'oliblikni qo'lga kiritdilar. Yuliya Yakobson (Seytlin) va Galina Kozina ayoliarning juftlik toifasida ikkinchi o'rin sohibi bo'lishdi, Irina Galchenko va Marina Shutovalar esa uchinchi o'rin bilan kifoyalanihdi.

Nazorat savollari

1. Badmintonning Moskva va Leningrad hamda ayrim “Ittifoqdosh” respublikalar bo‘ylab ommaviylasha boshlashi haqida aytib bering.

2. Yurtimizda badminton rivoji.

3. 1970-yilda badminton O‘zbekiston Davlat sport qo‘mitasining musobaqalar taqvim rejasiga kiritilgach, bosh murabbiy sifatida kim tayinlandi?

4. O‘zbekiston terma jamoasining Qozog‘istonda o‘tkazilgan xalqaro turnirda ishtiroki.

6.3. Texnika haqida tushuncha

“Texnika” atamasi aslida yunoncha (tehnus) so‘z bo‘lib, turli sohalarda juda keng ma’noda qo‘llaniladi va o‘zbek tilida “san’at” tushunchasini anglatadi. Etimologik lug‘atdan shu narsa ma’lumki, miloddan avval 776-yildan boshlab har 4 yilda Gretsiyadagi Olimp tog‘larining etagida joylashgan Olimp qishlog‘ida Xudo Zevs sharafiga bag‘ishlab o‘tkaziladigan umumyunon bayram musobaqalari ishtirokchilari 2 g‘ildirakli aravachada poyga, mushtlashish, beshkurash sporti bo‘yicha o‘z san’atlarini (texnikasini) namoyish etganlar.

Qizig‘i shundaki, har bir ishtirokchi musobaqadan oldin o‘z qaddi-qomatini, tana, qo‘l, oyoq mushaklarining shaklan va mazmunan go‘zal ko‘rinishda taraqqiy etganligini namoyish etishi mazkur musobaqalarning shartlaridan biri bo‘lgan ekan. Musobaqalardan 4 yil muqaddam ishtirokchining qaddiqomati, mushaklarining shakli, ularning ish bajarish (qisqarish) mazmuni ma’lum dastlabki ko‘rinish va rivojlanganlik darajasiga xos bo‘lsa, 4 yil muntazam jismoniy mashqlar bilan maqsadli shug‘ullanish natijasida qayd etilgan ko‘rsatkichlar salohiyati yanada kuchayadi, qaddi-qomat yanada go‘zallashadi, mushaklarning qisqarish (bo‘shashish) kuchi va tezligi ortadi, chidamkorligi va qayishqoqligi kuchayadi, organizmning barcha ichki a‘zolari funksional jihatdan shakllanadi. Ana shu o‘zgarishlar muayyan harakatni (ayniqsa, musobaqa uchun tanlangan harakatni) samarali va yuksak mahorat bilan ijro etilishiga imkon tug‘diradi.

Qadimiy yunon musobaqalaridan aynan mazkur mahorat “san’at” (texnika) sifatida baholangan. Masalaning yana bir muhim tomoni

shundan iboratki, ilg'or texnika va texnologiyalar yordamida ishlab chiqarilayotgan hamda uzluksiz shakllanib boradigan turli vositalar (samolyot, raketa, televizor, sovitgich, lift, traktor, avtomobil va h.k.)ning har bir avlodi o'ziningtashqi ko'rinishiga, shakliga, mazmuniga, muayyan o'lchamlariga egadir.

Ma'lumki, ushbu ko'rsatkichlar shu vositalarning texnik pasportida qayd etiladi. Ta'kidlash joizki, har bir sport turiga oid harakat malakalari ham o'z texnik ko'rsatkichlari, o'lchamlari va ulami ijro etishda o'ziga xos texnik tartibga asoslanadi. Boshqacha qilib aytganda, sportchi muntazam shug'ullanishi natijasida musobaqada ishtirok etadi va o'zining texnik mahorati darajasi tufayli ma'lum o'rinni egallaydi, texnik pasportini esa sekin-asta yangilab boradi. Zamonaviy badminton o'yini ham ko'pdan-ko'p harakat malakalaridan iborat bo'lib, shug'ullanuvchilardan ixtisoslashgan kuch, tezkorlik, chidamkorlik, chaqqonlik, egiluvchanlik sifatlarini, iroda, matonat, o'kir zehnlilik, zukkolik, "ayyorlik" (yaxshi sport ma'nosida) va boshqa shu kabi xislatlarni shakllantirishni talab qiladi. Bugungi badmintonda g'alabaga erishish faqat uzluksiz va maqsadli qo'llanadigan katta yuklamali mashg'ulotlar evaziga amalga oshirilishi mumkin.

Shug'ullanuvchilar organizmining imkoniyati ham bechegara emas, binobarin, yuklama va ish qobiliyatini tiklash (charchoqni bartaraf etish va organlarni tiklash) orqali shu organizm ish qobiliyatini, uni funksional faoliyatini muntazam shakllantirib borish zarur bo'ladi. Mashg'ulotlarga aynan shunday yondashuv tufayli sportchining texnik mahoratini samarali shakllantirish mumkin, shundagina turli o'yin vaziyatlarida qo'llanilishi zarur bo'lgan taktik yoki strategik masalalarni hal qilish imkoniyati tug'iladi.

6.3.1. Badminton texnikasi, uning tasnifi va mazmuni

Badminton o'ynash uchun raketka, volan, sport kiyimi va maydoncha kerak bo'ladi. Plyaj badmintoni (u sportga oid emas)ni yetarlicha ochiq joy bo'lsa, to'rsiz o'ynasa ham bo'ladi. o'yinni bir vaqtning o'zida ikki nafardan besh nafargacha odam o'ynashi mumkin. Agar o'yinchilar soni juft bo'lsa, bir-birlariga qarama-qarshi turgan holda raketka yordamida volanni bir-birlariga

uzatishlari kerak. Bunda imkon qadar volanni yerga tushirib yubormaslikka intilish zarur. o'yinchilar soni toq bo'lganda esa, kengroq joylashib olib, volanni nafaqat sherigiga, balki doira bo'ylab ham uzatish mumkin. o'yinchilar sonidan qat'i nazar, ular orasidagi masofa o'rtacha uch metrdan o'n metrgacha bo'lishi talab etiladi. o'yin joyini tanlashga e'tiborli bo'lish kerak. U tekis bo'lishi, atrofda o'yinchilarga tan jarohati yetkazishi mumkin bo'lgan narsalar bo'lmashligi lozim. o'yinni boshlashdan oldin ozgina mashq qilib - yugurib, sakrab, qo'l va oyoqlarni aylantirib, o'tirib-turib, badanni qizitib olgan ma'qul. Sport badmintoni esa maxsus tayyorgarlikni va maxsus sport maydonchasi bo'lishini talab qiladi. Sport badmintonining mazmuni shundan iboratki, o'yinchi raketka yordamida volanni to'r ustidan oshirib raqibi tomonga tashlashi, bunda volan o'zi tarafda yerga tushmasligiga, aksincha, raqib tomonda yerga tushishiga harakat qilishi zarur. Agar raqiblar ikki kishi bo'lsa, bu o'yin yakkalik, mabodo to'rt kishi bo'lsa, juftlik deb ataladi. Shuningdek, erkak-ayol juftligi xuddi shunday juftlikdagi raqibga qarshi ham o'ynashi mumkin. Bunday o'yin mikst deb nomlanadi. "Mikst" so'zi inglizchadan tarjima qilinganda, "aralash" degan ma'noni anglatadi. Raketkani ushlab usullari. Raketkani ushlab ushlabning universal shakli quyidagicha (1-rasm): • chap qo'l bilan raketkaning sterjenidan dastagini o'zingizga qaratib ushlaysiz, bunda raketka kallagi gardishi polga perpendikulyar bo'lishi kerak; • o'ng qo'l bilan raketka dastagini xuddi salomlashgandek ushlaysiz va uni qo'lga siqqandek siqasiz (2-rasm); • dastakni qo'l bilan shunday ushlab kerakki, bunda yon tomoni ko'rinib tursin va turlicha holatlarda zarba berganda barmoqlarning harakatlanishiga xalaqit bermasin; • katta barmoqning birinchi bo'g'ini chap tomonda - dastak keng yuzasining yon tomonida bo'lishi zarur.

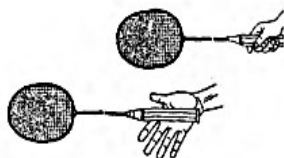

1-rasm. Raketkani ushlab ushlab texnikasi va uning kaft bilan tutashish nuqtalari.

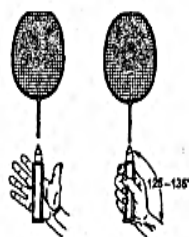

2-rasm. Raketkani ushlashning tasviya etiladigan umumiy holatlari.

Raketka kallagi tomonlarini anglatuvchi maxsus atamalar: ochiq tomon va yopiq tomon (3-rasm).

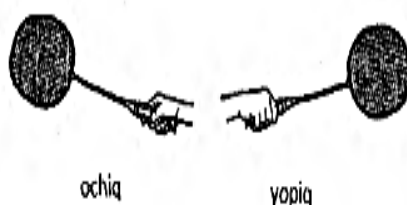

3-rasm. Raketka kallagining tomonlari. Agar si.z raketkani to‘g‘ri ushlab turgan boisangiz hamda qoiingizni oldinga cho‘zganingizda raketka kallagi pol bilan perpendekular shaklda bo‘lsa, raketkaning chap tomon i ochiq, o‘ng tomoni esa yopiq bo‘ladi. Raketkaning ochiq tomoni bilan zarba berilganda, raketkani ushlab turgan qoiingizni ko‘targaningizda u go‘yoki tanangizni ochgandek, yopiq tomon bilan zarba berilganda esa tanani yopgandek bo‘ladi. Shunga mos ravishda badmintonchi atrofidagi joyni zarba chegaralariga bo‘lishi mumkin (4-rasm).



4-rasm. *Sportchi tanasiga nisbatan raketkaning ochiq va yopiq tomoni bilan zarba berish chegaralari.*

Aralash chegaralar - bu shunday joylarki, o‘yinda yuzaga kelgan vaziyatdan kelib chiqib, volanga raketkaning qulay tomoni bilan zarba berishdan iboratdir. Universal o‘yin uchun raketkani sterjeniga

juda yaqin ushlab, yoki aksincha, kaft bilan dastakning oxirini changallab turish tavsiya qilinmaydi. Oddiyroq qilib aytganda, raketka dastagini o'rtasidan xuddi u bilan qoi berib salomlashayotgandek ushlab tursangiz hamda bu holatda raketka kallagi yuzasi polga perpendikulyar holatda boisa, universal ushlab holati bo'ladi.

Ayrim sportchilar to'r yaqinida o'ynayotgan paytlarida raketkani sterjeniga yaqin ushlab, bu esa volanga zarba berish vaqtini qisqartirish imkonini beradi. Bugungi kunda sportchilarda universal ushlabdan tashqari yana ikki turdagi raketka ushlab usuli mavjud: osiyocha va yevropacha. Osiyocha usulda raketka dastagi xuddi to'r yaqinida o'ynagandagi kabi sterjen asosiga yaqin ushlanadi. Bunday ushlab reaksiya borasida kattagina afzallik beradi, ammo buning uchun badmintonchi yaxshi texnika va yuksak tayyorgariidagi jismoniy sifatlarga ega bo'lishi zarur.

Yevropacha usul - o'yinchining panjasi raketka dastagini sterjen asosining teskari tomonidagi yon tomonidan ushlab nazarda tutadi. Bu zarba beruvchi yelkaning oshishi hisobiga volanga beriladigan zarba kuchini orttirishda afzallik beradi, ammo volanga reaksiyani susaytiradi. Raketka dastagini qanchalik mahkam siqib ushlab kerak?

Obrazli qilib aytganda, raketka dastagini xuddi qushchani ushlab turgandek tutish tavsiya qilinadi. Ya'ni u uchib ketmasligi uchun qattiqroq siqib ushlab, o'z navbatida, siqib o'ldirib qo'ymaslik uchun bo'shroq ushlab kerak. To'g'ri, siz zarba paytida dastakni, u zarbadan keyin qo'lingizdan chiqib ketmasligi uchun, qisib ushlab olasiz. Raketkani har doim juda siqib ushlab turish tavsiya qilinmaydi. Raketka dastagini ushlab turli o'yinchilar va har xil o'yin holatlari uchun mo'ljallangan boshqa ko'plab variantlari ham mavjud, lekin ulaming barchasi individual hisoblanadi. Turlicha o'yin holatlarida badmintonchilar ushlabni o'zgartirib turishadi (5-rasm). Volan o'yinchining chap tomonidan uchib o'tayotganda unga zarba berishdagi ushlabning o'zgarishi eng ko'p tarqalgandir. Bunda volanga bosimni oshirish uchun bosh barmoq dastakning keng yuzasida bo'ladi. Raketkani ushlabning to'g'riligini ko'rsatuvchi asosiy belgilar-jarohatning yo'qligi, o'yinning qulay va samarali ekanligidir.



5-rasm. Raketkani ushlash variantlari: o'ng tomondan zarba uchun; chap tomondan zarba uchun.

Raketkani ushlashning boshqa ko'plab variantlari ham mavjud, ammo yuqorida tasvirlangan universal usul asosiy hisoblanadi.

Volanni o'yinga kiritish. Volanni o'yinga kiritish bilan bog'liq texnik element oshirish deb nomlanadi. Volan qoidalarda ko'rsatilgan tartibda o'yinga kiritilishi kerak. Ushbu qoidalarga ko'ra, volanga zarba berilayotgan paytda raketka kallagining gardishi uni o'yinga kiritayotgan sportchining belidan baland, raketkaning kallagi esa uning dastagidan balandda bo'lmasligi lozim. o'yin davom etishi uchun volanga zarba berilgandan keyin u raqibning zarbasini qabul qilishning tegishli kvadratiga o'tishi zarur (yakkalik va juftlik o'yinlari uchun).

Volanni o'yinga kiritish paytida uni quyidagi asosiy usullar bilan ushlab turish tavsiya etiladi:

a) barmoqlar va volan o'rtasidagi aloqa maydonini hamda uni noto'g'ri oshirish ehtimolini kamaytirish uchun bosh va ko'rsatkich barmoqlar bilan volanning o'yinchiga yaqin patli qismidan ushlanadi; bu usuldan volanga raketkaning yopiq tomoni bilan qisqa, yassi va baland-hujumkor zarba berishda foydalaniladi (6-a-rasm);

b) bosh va ko'rsatkich barmoqlar bilan volanning patlari aylanasi bo'ylab yoki boshchasiga yaqin ushlanadi; bu usui volanga raketkaning ochiq tomoni bilan yassi, baland-olis, baland-hujumkor zarba berishda qo'laniladi.

Badminton o'yini qoidalariga ko'ra, volanni o'yinga kiritishda quyidagilarga e'tibor qaratish kerak:

- volanni oshirish boshlanishidan u tugallanishigacha qadar zarba beruvchining ham, uni qabul qiluvchining ham oyoqlari hech bo'lmasa tovon yoki barmoq qismi bilan yerdan uzilmasligi va harakatsiz holatda bo'lishi kerak;

- boshlang'ich holatda zarba beruvchining raketkasi volanning boshchasiga tegib turishi zarur;

- zarba berilayotgan paytda volan to‘lig‘icha badmintonchining belidan pastda bo‘lishi lozim; bel deganda eng pastki qovurg‘a kesimida o‘tadigan tasawuriy chiziq tushuniladi;

- volanga zarba berish paytida badmintonchining raketkasi sterjeni past tomonga egilib turgan bo‘lishi kerak;

- volanni oshirish boshlanishidan u tugallangunga qadar zarba beruvchining raketkasi faqat oldinga qarab harakatlanishi zarur.

Maydonchada qanday turish kerak? Badminton - tezkor va rang-barang o‘yin. Sportchi maydon bo‘ylab turlicha harakatlarga hamda zarba berish va ularni qaytarishlarga tayyor turishi kerak. Buning uchun o‘yinchining qulay va dinamik o‘mashuvi, badmintonchilar tili bilan aytganda - maydondagi turishi juda muhim.

Maydonchada turishning turlari juda ko‘p, ammo asosiysi quyidagi: badmintonchi to‘rga qarab tizzalari sal bukilgan, oyog‘i yelka kengligida oc-hilgan holatda turadi. Og‘irlik markazi har ikkala oyoqqa birdek tushadi, tovonlar maydoncha yuzasidan salginako‘tarilgan bo‘ladi. Raketkani ushlab turgan qo‘l shunday ko‘tarilishi kerakki, bunda raketkaning kallagi sportchining boshi baiandligida bo‘lishi zarur. Ikkinchi qo‘l ham yarim bukilgan holatda muvozanatni saqlash uchun bel balandligida ko‘tarilgan bo‘ladi.

Maydonchada qanday harakatlanish kerak? Badmintonchining maydonchada samarali harakatlanishi ko‘plab omillarga, xususan, uning individual jismoniy holatiga, texnik tayyorgarligiga va taktik qobiliyatiga bog‘liq boladi.

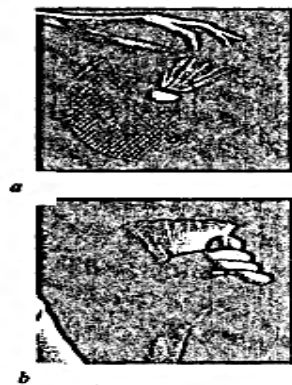

6-rasm.

Harakatlanishning asosiy usullari, bular - yon tomonga, o‘zgaruvchan, bir necha tomonga qadam tashlash, turli xil yugurishlar, hamlalar va sakrashlardan iboratdir. Jarohat olmaslik hamda volanga nisbatan qulay nuqtadan zarba berish uchun dastlabki paytlarda maydoncha bo‘ylab yengil, erkin harakatlanishni

o'rganish kerak. Tajribali badmintonchilar maydoncha markazidan uning istalgan burchagiga ikki qadam tashlab, zaruratga qarab hamla qilgan holda siljishni hamda yana ikki qadam tashlab markazga qaytishni uddalashadi. Boshlovchi badmintonchilar bu darajaga yetish uchun uzoq vaqt tinimsiz mashq qilishlari kerak bo'ladi.

O'yinning asosiy texnik elementlari nomlari

O'yinchining turishi - o'yin paytida badmintonchi egallaydigan dastlabki gavda holati.

Oshirish - volan o'yinga kiritiladigan texnik usul.

Baland-olis oshirish-volan ko'tarilishi trayektoriyasi bo'yicha maydonchanning orqa chizigi tomonga pastlab uchadi (7- rasm, a).

Baland hujumkor oshirish-volan baland hujumkor trayektoriya bo'yicha maydonchanning orqa chizigi tomonga pastlab uchadi (7-b-rasm).

Yassi oshirish-volan yassi trayektoriya bo'yicha maydonchanning orqa chizigi tomonga uchadi (7-rasm, d).

Qisqa oshirish-volan past trayektoriya bo'yicha oshirishning oldingi chizigi tomonga uchadi (7-rasm, g)

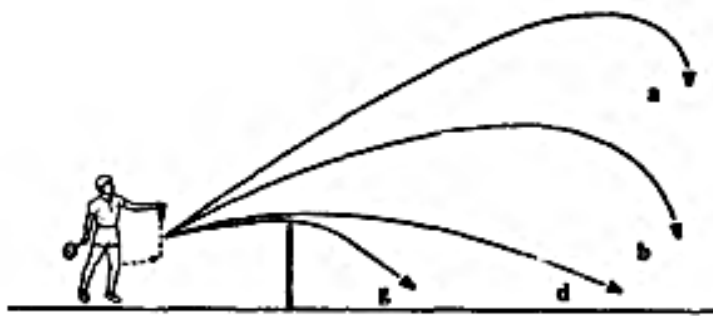

7-rasm. Volanni oshirganda uning uchish trayektoriyasi: a - baland-olis oshirish; b - baland hujumkor oshirish; d - yassi oshirish; g - qisqa oshirish.

Zarbalar - yuqoridan, yondan, pastdan.

Yuqoridan zarba - zarba paytida raketka ushlagan qo'l baland ko'tarilgan bo'ladi (8-rasm, a).

Yondan zarba - zarba paytida raketka ushlagan qo'l yon tomonda, gorizontalga yaqin holatda bo'ladi (8-rasm, b).

Pastdan zarba - raketka ushlagan qoi zarba paytida pastda bo'ladi (8-rasm,d).

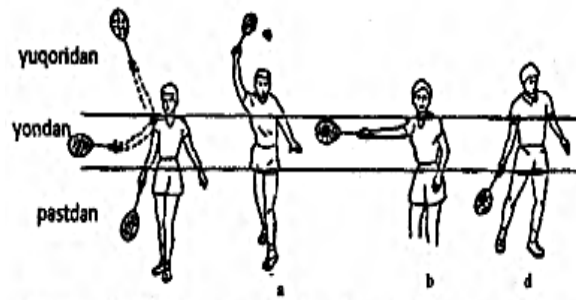

8 rasm zarbalar a-yuqoridan b- yondan b- pastdan

Zarbalar volan uchishi trayektoriyasiga ko'ra, quyidagilarga bo'linadi: baland-olis, baland hujumkor, hujumkor, yassi hamda qisqa (qisqartirilgan). Baland-olis zarbada volan ko'tarilish trayektoriyasi bo'yicha uchib, maydonchanning orqa chizig'i tomonda raqib o'yinchining ortiga tushadi.

Qiyin vaziyatlarda vaqtdan yutish va qulay holatda turib olishga ulgurish uchun ushbu usuldan foydalaniladi. Baland hujumkor zarbada, volan raqib o'yinchi ustidan qaytarish imkoni bo'lmagan pastroq balandlikda uchib o'tadi va uning ortiga tez tushadi.

Hujumni tayyorlashda ushbu usul qo'llaniladi. Qo'l zarba uchun ko'tarilganda pauza bilan bajariladi hamda raqibni orqa chiziq tomonga siljishga majbur qilmoqchi bo'lganda badmintondagi eng samarali usullardan biri sanaladi. Badmintonchilar orasida ushbu zarbalarning boshqa nomlari ham uchraydi.

Masalan, baland-olis zarbani balandtikka yoki orqa chiziq tomonga tikka zarba, baland hujumkor zarbani esa hujumkor tikka zarba ham deb atashadi. Mazkur zarbalarning o'ziga xosligi

• **zarba berish paytidagi gavda holatlari**

- Raketkaning ochiq tomoni bilan zarba berishda gavda holati, bunda zarba berayotgan badmintonchi zarba berish hududining oldingi qismidan joy oladi. Raketkaning ochiq tomoni bilan zarba berishda boshlangich holat barcha turlarda bir xil bo'ladi. Chap oyoq sal oldinda, oldingi chiziqdan 5-50 sm masofada joylashadi. Bu masofa zarba turiga (qisqa, yassi, balandolis), o'yin turiga (yakkalik, juftlik, mikst) va sportchining shaxsiy o'ziga xos xususiyatlariga bog'liq bo'ladi. O'ng oyoq orqada, taxminan sportchi yelkasi kengligiga teng masofada joylashadi. Oyoq kafti salgina yonga surilgan va tashqariga qaragan bo'ladi. Volan chap qo'l barmoqlari bilan ushlanadi, raketka ushlagan qo'l esa pastga

tushirilgan va orqaga uzatilgan. Tirsak tanaga yopishib turmasligi kerak.

- Raketkaning yopiq tomoni bilan zarba berishdagi gavda holati ko'proq qisqa zarbalar qoilaniladigan juftlik va mikst o'yinlari uchun xosdir. Odatda, bunday gavda holatidagi zarba beruvchi o'ng oyogini oldinga surgan holda zarba chizigiga yaqinroq siljiydi. Volan chap qo'lda, bilak salgina yuqoriga ko'tarilgan, raketka ushlagan qo'l tananing old qismida bo'ladi. Mazkur gavda holati uchun sportchining ogirlik markazi o'ng oyoqqa tashlanishi xosdir. Qisqa zarbada bu narsa zarbadan keyin o'yinga kirishish vaqtini qisqartirish imkonini beradi. Ta'kidlash kerakki, so'nggi yillarda raketkaning yopiq tomoni bilan qisqa zarba berish erkaklarning yakkalik bahslarida ham tez-tez qoilanilmoqda.

• **zarbani qaytarish paytidagi gavda holatlari**

Badmintondagi yakkalik bahslarida ko'proq baland va yassi oshirishlar, juftlik bahslarida esa

- qisqa, kamdan-kam yassi oshirishlar amalga oshiriladi. Yakkalik o'yinlarida sportchi tezda orqaga yugurib qaytishga tayyorgarlik ko'radi, juftlik bahslarida esa aksincha, volanni tezroq oldingi chiziqda qaytarishga harakat qiladi. Sportchi harakatlarining bunday xususiyati ko'p jihatdan u yoki bu zarbani qaytarish uchun nuqta tanlashni ham belgilab beradi.

- Yakkalik o'yinlarida oshirilgan volanni qabul qilishda zarbani qabul qilish hududining markaziga yaqinroq joylashish tavsiya etiladi. Bunda chap oyoq oldinda, o'ng oyoq orqada, raketka kallagi oldinda sportchining boshi baiandligida, chap qo'l muvozanatni saqlashga ko'maklashish uchun yarim bukilib ko'krak baiandligida ko'tarilganbo'ladi.

- Juftlik bahslarida oshirilgan volanni qabul qilishda sportchilar to'rga yaqin joylashadi. Oldinda turgan chap oyoqning kafti oshirishning old chizig'idan 15-30 sm masofadabo'ladi. Sportchining og'irlik markazi oldinga, chap oyoqqa tashlanadi, tana ham oldinga egilgan, raketkani ushlagan qo'l to'r tomonga salgina cho'zilgan va boshdan salgina balandroqqa ko'tarilgan bo'ladi.

• **maydoncha markazida joylashuv o‘yin jarayonidagi gavda holatlarining eng asosiysi hisoblanadi.**

Bunday joylashuv dastlabki holat bo‘lib, sportchi; o‘yin paytida maydoncha bo‘ylab harakatlarini undan boshlaydi. Gavdaning bu holati quyidagicha bo‘ladi: badmintonchining oyoqlari salgina bukilgan, yelkalar to‘rga parallel joylashgan, tana salgina oldinga egilgan, raketkani ushlagan qo‘l ko‘krak oldida. Og‘irlik markazi har ikkala oyoqqa birdek tashlanadi va ulaming tovonlari salgina ko‘tarilgan bo‘ladi.

Hujum zarbasini qaytarish paytida sportchi gavda holatini biroz o‘zgartiradi. Zarba paytida oyoqlar odatdagidan ko‘proq bukiladi, raketkani ushlagan qoi belgacha tushiriladi va sportchi pastki gavda holatiga o‘tadi. O‘yin jarayonidagi gavda holatlari doimiy bo‘lmaydi. Ular maydonchadagi vaziyat o‘zgarishiga mos tarzda o‘zgarib turadi.

Amaliyotning ko‘rsatishicha, o‘yin paytida sportchi hech qachon bitta holatda qotib turmaydi, balki o‘yinda yuzaga keladigan har qanday vaziyat va holatga tayyor turish va o‘z vaqtida samarali usul qo‘llash uchun turlicha badminton gavda holatlarini qo‘llagan holda doimiy harakatda bo‘ladi.

Badmintonda volanni oshirish

Oshirish - volanni o‘yinga kiritish bilan bog‘liq texnik element hisoblanadi. Volanni o‘ynash natijasi, qolaversa, partiyaning natijasi ham ko‘p jihatdan volanni to‘g‘ri va samarali oshirishga bog‘liq bo‘ladi. Oshirish - badmintondagi raqib ta‘sir ko‘rsata olmaydigan yagona zarba hisoblanadi. Undan ham texnik, ham taktik jihatdan to‘g‘ri foydalanish kerak. Mahoratli o‘yinchi birinchi zarbadanoq raqibni noqulay vaziyatga tushirib qo‘yishga, hatto ochko jaitib olishga harakat qiladi.

Badmintondagi volanni oshirishning asosiy turlari 20-rasmda ko‘rsatilgan. Rasmdagi 3- va 4-oshirishlar yakkalik o‘yinlari uchun tasvirlangan, ammo agar juftlik oshirishni qaytarish kvadrati ichiga tushirilsa, undan juftlik bahslarida ham tez-tez va samarali foydalanish mumkin.

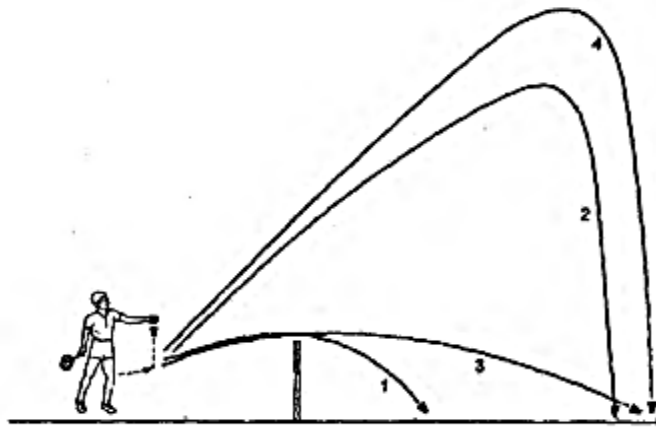

20-rasm. Badmintondagi volanni oshirishning asosiy turlari: 1 — qisqa, yoki past, 2 - baland hujumkor, 3 — yassi, 4 - baland-olis.

Har bir partiya oshirishning o'ng maydonidan volanni oshirish bilan boshlanadi. Zarba berish paytida raketka faqat oldinga harakatlanishi, volan esa diagonal bo'yicha yo'naltirilib, raqibning tegishli oshirish maydoni chegarasiga tushishi kerak. Zarba berish paytida volan oshiruvchining belidan pastda bo'lishi, raketkaning sterjeni esa pastga egilgan bo'lishi zarur.

Raqib tayyor boimasidan volanni oshirish mumkin emas. Raqib ma'lum o'rinni egallab, o'z maydonida qimirlamasdan turganda o'yinga tayyor hisoblanadi. Volanni oshiruvchi va uni qabul qiluvchi o'yinchilar o'zlarining diagonal bo'yicha joylashgan, oshirishning yaqin va olis chiziq lari, markaziy va yon chiziqlari bilan chegaralangan oshirish maydonlaridan ana shu chiziqlarni bosmagan holda joy olishlari kerak.

Volanni oshirishda volanga zarba berilmasdan turib, uni oshiruvchi o'yinchi ham, qabul qiluvchi sportchi ham (shuningdek, juftlik bahslarida ularning sheriklari ham) egallagan o'rmiaridan siljishlari, oyoqlarini maydonchadan uzishlari mumkin emas (oyoq kaftining bir qismining ko'tarilishi qoidabuzarlik hisoblanmaydi). Volan oshirilgandan keyin uni oshiruvchi ham, qabul qiluvchi sportchi ham, shuningdek, juftlik bahslarida ularning sheriklari ham o'z maydonchalarida, chegaralovchi chiziqlardan qat'i nazar, istalgan joyni egallashlari mumkin.

6.4. Hujum texnikasi. Zarbalarning turlari

Badmintonda zarbalar ikkita asosiy turga bo‘linadi: to‘g‘ridan va yondan. To‘g‘ridan beriladigan zarbalar — volanni raqibning tanasiga yo‘naltirib zarba berish. Zarbaning bu usuli, odatda, to‘r yaqinida oldingi chiziqda amalga oshiriladi hamda bilak va panja imkoniyatlaridan kelib chiqib bajariladi. Bunday zarbalar ko‘proq juftlik va mikst bahslarida to‘r yaqinida turgan sportchilar tomonidan amalga oshiriladi. To‘g‘ridan beriladigan zarbalar uchun past yoki o‘rta gavda holatlari xosdir. To‘r ustidan o‘zi tomonga uchib kelayotgan volan qanchalik pastlab kelayotgan bo‘lsa, to‘g‘ridan zarba beradigan o‘yinchi gavda holati ham shunga mos tarzda past bo‘lishi zarur (30-rasm).

To‘g‘ridan beriladigan zarbaning texnik o‘ziga xosliklari - qo‘lni kerish uchun imkoniyatning cheklanganligi. Bu kamchilik kuchli panja va bilakning volan tomonga tezroq to‘g‘rilanishi hisobiga qoplanadi. To‘g‘ridan zarbalar berishda sportchining yelkasi pastga egilgan bo‘lib, aksariyat hollarda zarbani o‘zidan shunchaki itarish yo‘li bilan qaytarishga to‘g‘ri keladi. Ammo, ayrim hollarda, ozroq qoini kerish uchun orqaga, o‘ngga yoki chapga salgina chekinish mumkin

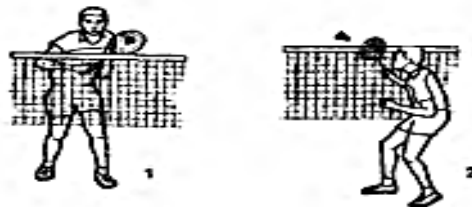

30-rasm. *To‘g‘ridan beriladigan turli zarbalarda joylashuv: 1 - tik gavda holati, 2 — egilgan gavda holati.*

Yondan beriladigan zarbalar — o‘yinchi chap yoki o‘ng tomonidan, yoxud ustidan uchib o‘tayotgan volanga beriladigan zarbalar hisoblanadi. Ular badmintonda zarbalarining kattagina qismini tashkil qiladi. Badmintonda barcha zarbalar raketkaning ochiq yoki yopiq tomoni bilan, yuqoridan, yondan, pastdan ko‘tariluvchi, pasayib boruvchi yoki yassi trayektoriya bo‘yicha amalga oshiriladi. Patli va plastik volanlarga zarba berishda ayrim texnik farqlar ham mavjud. Plastik volan bilan o‘ynalganda bu holat zarba harakatining yakuniy qismida uni jiddiy nazorat qilish zaruratida namoyon bo‘ladi.

Zarbalarni bajarish texnikasi

Badmintonda zarbalarni bajarish texnikasi amalga oshirilayotgan zarba turiga bog‘liq boladi. Har qanday zarbadan ko‘zlanadigan asosiy maqsad ochko yutib olish yoki raqibni imkon qadar noqulay vaziyatga tushirib qo‘yishdan iborat bo‘ladi. Yuqoridan beriladigan zarbalar bunday maqsadlarga erishishdaeng samarali hisoblanadi. (Barcha zarba texnikalari o‘ng qo‘lda o‘ynaydiganlar uchun berilgan. Chapaqaylarga ko‘zgdagi tasvir, ya’ni berilganlaming teskarisi mos keladi).

Raketkaning ochiq tomoni bilan yuqoridan beriladigan zarbalar

Raketkaning ochiq tomoni bilan yuqoridan (yuqoridan-o‘ngdan) beriladigan zarbalar badmintonda kengroq tarqalgan. Sport badmintonida volan raqib tomonda maydoncha yuzasiga tezroq borib tushishiga erishish uchun, uni raqib tomonga imkon qadar tez va aylanma trayektoriyada uzatish juda muhim.

Aynan yuqoridan beriladigan (yuqori trayektoriya bo‘ylab, hujumkor (smesh; yarim smesh) yassi va to‘r yaqiniga qisqartirilgan) raketkaning ochiq tomoni bilan amalga oshirilgan zarbalar buning uchun juda ham qulaydir. Shunisi muhimki, qayd etib o‘tilgan to‘rt turdagi zarba usullarining barchasida boshlang‘ich bosqich to‘liq bir xil bo‘ladi. Bu esa, o‘z navbatida, ulami to‘g‘ri bajarsangiz, raqibingiz sizning niyatingizni payqab olishini qiyinlashtiradi.

Sportchining mahorati qanchalik yuqori bo‘lsa, uning xazinasidagi boshdan balanddan berilgan zarbalar shunchalik ko‘pni tashkil qiladi. Raketkaning ochiq tomoni bilan yuqoridan zarba berishda sportchining harakatlari tabiiy hamda oldinga yoki yuqoriga tosh yoxud kichkina koptokchani uloqtirish harakatiga o‘xshash bo‘lishi kerak.

Zarba berishga tayyorlanishdan oldin, uni raqib qaytargandan keyin volan qaysi tomonga uchib kelishini aniqlab olishga harakat qilish zarur.

Raqibning javob zarbasi yuqoridan bo‘lishini aniqlagach, tezda volan uchib kelishi taxmin qilingan joyga siljish va quyidagi holatni egallash zarur (31-rasm): chap yelka to‘r tomonga buriladi, raketka ushlagan o‘ng qo‘l bosh baiandligida bo‘ladi, harakatni yaxshiroq muvofiqlashtirish uchun chap qo‘l ham deyarli shu darajaga

ko'tariladi, oyoqlar salgina bukiladi. So'ngra bosh uzra qo'lni keskin kerish zarur, bunda qo'l kerilayotganda raketka dastagini tutib turgan panja uning kallagidan oldinda bo'lishi kerak.

O'ng yelka orqaga olinib, salgina egiladi. O'ng oyoq bilan siltanib, o'z vaqtida zarbaga chiqiladi. Og'irlik markazi oldinga o'tkaziladi, o'ng yelka ham o'zi bilan birga raketka ushlagan bilakdan bukilgan qo'lni ham olib, oldinga siljiydi, bunda raketka dastagini ushlab turgan panja zarba berilgunga qadar uning kallagidan oldinda bo'lishi kerak. Badmintonchining harakatlari me'yorida bo'shashgan bo'ladi. Ortiqcha bosimdan qochish zarur. Volanga o'zingizdan sal oldinroqda zarba berishingiz, so'nggi soniyalarda esa ishga panjani ham qo'shishingiz kerak. Zarbani amalga oshirish dinamikasi to'g'ri bo'lishi uchun zarba berilayotgan paytda o'yinchining o'ng oyogi imkon qadar volanni kutib olish nuqtasining va zarba berilganda raketkaning maydonchaga proyeksiyasiga yaqinroq, chap qo'l esa pastga tushirilgan bo'lishi juda muhimdir.

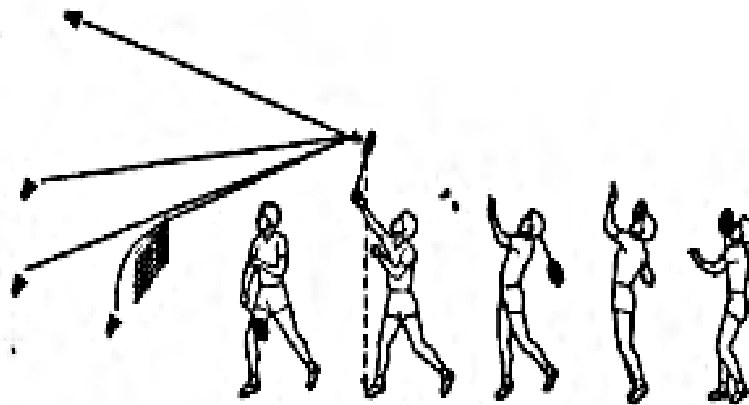

31-rasm. Raketkaning ochiq tomoni bilan yuqoridan zarba berganda sportchining harakat fazalari.

Bunday zarbani samarali amalga oshirishning badminton uchun ham, katta badmintonda yuqoridan zarba berish (smesh) uchun ham xos bo'lgan yana bir siri bor. Qo'lni kerish paytida chap qo'l salgina ko'tarilgan, bilakdan bukilgan, panjalar esa uchayotgan volanga yo'niyalgan bo'lishi zarur. Bunday holatda turish qulochni yozish harakatini, demakki, shunga mos tarzda zarba dinamikasini ham kuchaytiradi, shuningdek, xuddiki sportchiga beixtiyor raketka kallagini volanga zarba berish nuqtasiga texnik jihatdan to'g'ri va

aniq olib borish imkonini beradi; raketka kallagi o‘yin qoidasi imkoniyatlaridan samarali foydalanishga yordam beradi.

Yuqoridan beriladigan zarbalarda tirsakning holati ham muhim ahamiyat kasb etadi. Zarba paytida u yelkadan past bo‘lmasligi va sportchining tanasiga yopishib turmasligi yokijuda ham yaqin kelmasligi zarur. Ayrim boshlovchi sportchilar o‘z vaqtida to‘g‘ri joy tanlashga ulgurmaganliklari bois, tana orqaga harakatlanayotgan paytda yuqoridan zarba berishadi.

Bu volanga zarba berish nuqtasiga noto‘g‘ri chiqish bilan bogiiq xatolikdir. Bunday zarba to‘g‘ri amalga oshirilganda, tana xuddi volanga tashlangandek oldinga qarab harakatlanishi lozim, shunning hisobiga zarbaga qo‘shimcha kuch beri ladi. Yuqoridan beriladigan barcha zarbalar uchun ikkita maslahat. Birinchidan, sportchi boshini pastga egmasligi yoki quyi solmasligi kerak, ikkinchidan esa, to bevosita zarba berilgunga qadar volanni e‘tibordan qochirmaslik zarur. Shunday qilib, raketkaning ochiq tomoni bilan yuqoridan zarba berishning umumiy texnikasi bilan tanishib chiqdik.

Mazkur zarbalar ikkita asosiy element muhim o‘rin tutadigan yakuniy bosqichi bilan farqlanadi, bular: raketka kallagining holati (32-rasm) va zarba paytida panjaning harakati. Ushbu guruhga mansub zarbalarining barchasida tayyorgarlik bosqichida sportchining harakati o‘xshash bog‘lgani bois, bu narsa zarbani niqoblash, demakki, raqibning javob harakatlariga tayyorlanishini mushkullashtirish imkonini beradi. Baland-olis zarbada volan raketka kallagining simli yuzasidan boshqa zarba turlarida bo‘lganidan ko‘ra oldinroq ajraladi hamda yuqoriga-oldinga harakatlanadi. Hujumkor zarbada bo‘lgani kabi panjaning kuchli bukilishi ro‘y bermaydi (33-arasm).

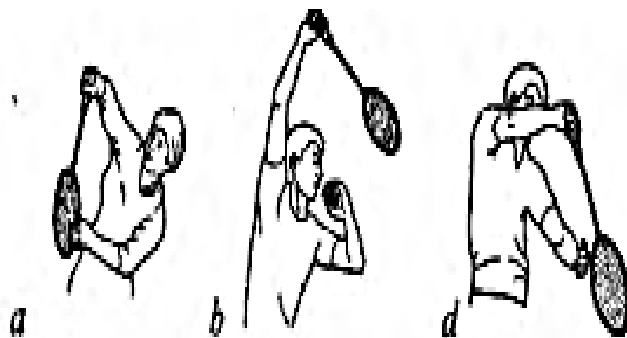

33-rasm. Yuqoridan beriladigan hujumkor zarbaning yakuniy bosqichida raketkaning holati.

Nazorat savollari

1. “Texnika” atamasi haqida.
2. Qadimiy yunon musobaqalarida nimalar “san’at” (texnika) sifatida baholangan?
3. O‘yinning asosiy texnik elementlari nomlari.
4. Raketka kallagi tomonlarini anglatuvchi maxsus atamalar va ushlab holatlari haqida ma’lumot bering.
5. Zarba berishning qanday turlari mavjud?
6. Yuqoridan beriladigan zarbalarda tirsakning holati.

GLOSSARIY

O'zbekcha	Ruscha	Inglizcha	Qisqacha ta'rifi
O'yin	Игра	Game	Harakat faoliyati davomida bajariladigan har bir hatti-harakatning belgilangan qoidalar asosida amalga oshirilish jarayoni. Процесс осуществления каждого действия, совершаемого в ходе деятельности движения в соответствии с установленными правилами. The process of carrying out each action performed during the activities of the movement in accordance with the established rules.
Harakat	Движение	Motion	Mashg'ulot jarayonida amalga oshiriladigan shartli va shartsiz faoliyat. Условная и безусловная деятельность в сфере занятости. Conditional and unconditional activities in the field of employment.
O'yinga rahbarlik qilish	Руководство игры	Direction of the game	O'yin jarayonini nazorat qilish. Управление игрой. Game control.
Jamoa	Команда	Team	2 yoki undan ortiq mayda guruh. 2 или более небольших групп. 2 or more small groups.
Jamoa sardori	Капитан команды	The captain of the team	O'z guruhidan saylangan etakchi. Лидер из своей группы. The leader of the group.

Ona boshi	Руководитель	Facilitator	Jamoaga bo'linmay o'ynaladigan o'yinlardagi o'yin boshi. Главы игр, которые вы можете играть в командной игре. Chapters of games that you can play in a team game.
Boshlovchi	Ведущий	Wrong	O'yinni boshlab beruvchi jamoa etakchisi. Ведущий руководитель группы. Leader of the group.
O'yinni boshqarish	Ведущий игры	Question master	O'yin jarayonini kuzatish, nazorat qilish orqali xatolar va yutuqlarni hisoblab borish. Подсчет ошибок и достижений путем отслеживания, контроля игрового процесса. Counting errors and achievements by tracking, controlling the gameplay.
O'yinga yordamchilarni tayinlash	Выбор помощников игры	The appointment of assistants in the game	O'yin jarayonini kuzatish davomida o'yinchilarni yutuq va kamchiliklarini hisoblab borish. Подсчет выигрышей и недостатков игроков во время отслеживания игрового процесса. Counting the gains and shortcomings of the players during the tracking of the gameplay.
G'olib	Победитель	Winner	Muvaffaqiyatga erishish. Для того, чтобы достичь успеха. In order to achieve success.
Mag'lub	Проигравший	Loser	Imkoniyatni boy berish. Потеря возможностей. Loss of opportunities.

Rag'batlantirish	Поддержка	Promotion	Harakat faoliyatini baholash. Оценка активности движения. Assessment of movement activity.
Jarima	Пенальти	Penalty	Harakat faoliyatidagi xatolarga tanbeh. Критика ошибок в деятельности движения. Criticism of errors in the activities of the movement.
Ochko	Очко	Point	Harakat faoliyatiga ball qo'yish. Попытайтесь набрать очки для движения. Try to score points for movement.
Estafeta	Эстафета	Relay	O'yin qoidalariga muvofiq belgilangan masofani jamoa bilan birgalikda bosib o'tish. Соревнуйтесь с указанным расстоянием в соответствии с правилами игры. Compete with the specified distance according to the rules of the game.
Musobaqa	Соревнивание	Competition	Biror bir harakat faoliyatini belgilangan qoidalar asosida amalga oshirib muvaffaqiyatga erishish uchun kurashish jarayoni. Процесс борьбы за достижение успеха, осуществляя действия на основе установленных правил. The process of combining movement to achieve success based on established rules.
Kuch	Сила	Power	Organizmning tashqi ta'sirlarga muskul taranglashuvi orqali qarshilik ko'rsatish qobiliyati.

			Способность органа противостоять внешним воздействиям через мышечное напряжение. The ability of the body to resist external influences through muscle tension.
Tezkorlik	Быстрота	Speed	Qisqa vaqt ichida ma'lum bir masofani bosib o'tish. Возьмите небольшое расстояние за короткое время. Take a short distance in a short time.
Chaqqonlik	Ловкость	Adroitness	Harakatlarni turli o'zgaruvchan sharoitda tezkorlikda amalga oshirish jarayoni. Процесс быстрой реализации движений в различных изменяющихся условиях. The process of rapid realization of movements in various changing conditions.
Egiluvchanlik	Гибкость	Flexibility	Harakatlarni katta amplitudada bajarish qobiliyati. Возможность выполнения действий с большой амплитудой. Ability to perform actions with a large amplitude.
Chidamlilik	Выносливость	Endurance	Biror bir harakat faoliyatida charchoqqa qarshilik ko'rsatish qobiliyati. Способность выдерживать усталость при движении. Ability to withstand fatigue when moving.
Nutq	Речь	Speech	Fikrlarni ravon tushunarli aytib berish. Объяснение идей ясно.

			The explanation of ideas is clear.
Aylanma estafeta	Круговая эстафета	Circular relay	<p>O‘yin qoidalariga muvofiq belgilangan masofalarni jamoa bilan birgalikda bosib o‘tish.</p> <p>Общая дистанция в соответствии с правилами игры.</p> <p>Total distance according to the rules of the game.</p>
Yurish	Ходьба	Walk	<p>Insonning bir joydan ikkinchi joyga ko‘chishdagi oddiy harakat faoliyati hisoblanadi.</p> <p>Простейший акт миграции из одного места в другое.</p> <p>The simplest act of migrating from one place to another.</p>
Yugurish	Бег	Run	<p>Insonning bir joydan ikkinchi joyga ko‘chishdagi murakkab harakat faoliyati hisoblanib, yurishdan uchish fazasi bilan farqlanadi.</p> <p>Это сложная подвижная деятельность человека из одного места в другое и отличается от шага ходьбы.</p> <p>It is a complex mobile activity of a person from one place to another and is different from the step of walking.</p>
Sakrash	Прыжок	Jump	<p>To‘siqlardan o‘tishning tabiiy usuli bo‘lib, qisqa vaqt ichida asab-muskul kuchiga maksimal zo‘r berish bilan tavsiflanadi.</p> <p>Естественным способом преодоления препятствий является кратчайшее описание кратчайшей нервной силы мышц.</p>

			The natural way to overcome obstacles is the shortest description of the shortest nervous muscle strength.
Uloqtirish	Бросок	Throw	Sport jihozlarini (to'plar va hakozolar) uzoqliqka itqitish va otish mashqlaridan tashkil topgan harakat faoliyati. Спортивная деятельность (шары и т. Д.) - это энергичная деятельность, основанная на упражнениях вымирания и метания. Sports activities (balls, etc.) are vigorous activities based on extinction and throwing exercises.
Mashq	Упражнение	Exercise	Biror bir harakat faoliyatini qoidalar asosida amalga oshirish jarayoni. Процесс осуществления движения в соответствии с правилами. The process of implementing the movement in accordance with the rules.
Накам	Судья	Referee	O'yin yoki musobaqa jarayonini boshqaruvchi va nazorat qiluvchi shaxs. Человек, который управляет или контролирует процесс игры или соревнований. A person who manages or controls the process of a game or competition.
Hakamlilik	Судейство	Arbitration	O'yin yoki musobaqa jarayonini boshqarish va nazorat qilish. Контроль и контроль игры или соревнований. Control and control the game or competition.

Kuzatuvchi	Наблюдатель	The observer	<p>Hakamlilik davomida unga yordam berib turuvchi shaxs. Человек, который помогает ему во время арбитража. The person who helps him during arbitration.</p>
O'yinni me'yorlash	Нагрузка игры	Strain in the game	<p>O'quvchilarni yoshi, jinsi va jismoniy qobiliyatini hisobga olgan holda o'yin jarayoniga jismoniy yuklamalar belgilash. Присвоение физической нагрузки игровому процессу с учетом возраста, пола и физических способностей учащихся. Assignment of physical activity to the gameplay taking into account the age, gender and physical abilities of students. ,</p>
Tashkil qilish	Организация	Organization	<p>O'yinni boshlashdan oldin o'yin jarayoniga kerakli barcha jihozlarni tayyorlash va o'quvchilarni jalb qilish. Перед началом игры подготовьте все необходимое оборудование и включите учащихся. Before starting the game, prepare all the necessary equipment and turn on the students.</p>
O'yinni tashkil qilish	Организация игры	The organization of the game	<p>O'yinni tushuntirish, o'yin jarayonini nazoratda o'tkazish. Объясняя игру, играя в управление игрой. Explaining the game by playing the game controls.</p>
O'yinni tahlil qilish	Анализ игры	Analysis of the game	<p>O'yin jarayonidagi o'quvchilar faoliyatini muhokama qilish.</p>

			Обсуждение студентов в игровом процессе. Discussion of students in the gameplay.
Tanlash	Выбор	Selection	Biror bir o'yin, o'yinchi va harakat faoliyati turini ma'qul topish. Найти игру, игрок и тип действия деятельности, которые вы предпочитаете. Download the game player and the action type of activity that you prefer.
O'yin qoidalari	Правила игры	Rules of the game	O'yinni belgilangan tartiblar asosida amalga oshirish jarayoni. Процесс реализации игры в соответствии с установленными процедурами. The process of implementing the game in accordance with established procedures.
O'yin tavsifi	Характеристика игры	Character of the game	O'yinni mazmuni, qoidalari haqida umumiy tushuncha. Общая идея содержания игры, ее правила. The General idea of the content of the game, its rules.
O'yin varianti	Варианты игры	Condense of the game	O'yinni boshqa qoidalarini ishlab chiqish. Разработка других правил игры. Development of other rules of the game.
O'yinga tayyorgarlik	Подготовка к игре	Preparing for the game	O'yin jarayoniga kerakli barcha jihozlarni tayyorlash va o'quvchilarni jalb qilish. Подготовка всего необходимого оборудования для игрового процесса и участие студентов.

			Preparation of all necessary equipment for the gameplay and participation of students.
Mokisimon yugurish	Челночный бег	Pendulum running	Turli masofalarga borish va qaytish orqali bajariladigan harakat faoliyati. Действия, выполняемые путем перемещения на разные расстояния и возвращения. Actions performed by moving to different distances and returning.
Chalishtirma qadamlab yugurish	Скрестный бег	Step crossed running	Oyoq va qo'lni bir-biriga qarama qarshi harakatlaridan iborat chigal yozdi mashqlari. Упражнение, написанное путаницей, состоящее из противоположных движений ноги и руки. An exercise written in confusion, consisting of opposite movements of the leg and arm.
Shiddat	Ускорение	Accelerate	Biror bir harakat faoliyatini yuqori darajadagi tezkor-kuch bilan amalga oshirish jarayoni. Процесс реализации одного действия с высоким уровнем быстрогодействия. The process of implementing a single action with a high level of performance.
Ta'limiy	Образование	Educational	O'yindagi biror bir harakat faoliyatini nazariy va amaliy jihatdan o'rgatish jarayoni. Процесс обучения какой-либо движущей деятельности в игре теоретически и практично.

			The process of learning any driving activity in the game is theoretical and practical.
Tarbiya	Воспитание	Educational	<p>O'yindagi umumiy faoliyatni har tomonlama ma'naviy axloqiy jihatdan o'rgatish jarayoni.</p> <p>Процесс обучения общечеловеческой деятельности в игре всесторонней моральной морали.</p> <p>The process of teaching universal activity in the game of comprehensive moral morality.</p>
Rivojlantiruvchi	Развивающий	Developing	<p>Harakat faoliyatini yaxshilashga qaratilgan mashqlarni bajarish jarayoni.</p> <p>Процесс упражнений, направленных на повышение эффективности движения.</p> <p>The process of exercises aimed at improving the efficiency of movement.</p>
Hordiq	Отдыхать	Rest	<p>Mashg'ulot va o'yin jarayonidan so'ng charchoqni chiqarishga qaratilgan jarayon.</p> <p>Процесс, направленный на снятие усталости после тренировки и игрового процесса.</p> <p>A process aimed at relieving fatigue after training and gameplay.</p>
Sog'lomlashtiruvchi	Оздоровляющий	Health	<p>Mashg'ulot va o'yin jarayonida sog'lomlashtirishga qaratilgan jarayon.</p> <p>Процесс, направленный на улучшение обучения и игры.</p>

			A process aimed at improving learning and play.
Tiklovchi	Восстановление	Recovery	Mashg'ulot va o'yin jarayonidan so'ng organizmni dastlabki holatga qaytarishga qaratilgan jarayon. Процесс возвращения организма в исходное состояние после тренировки и игры. The process of returning the body to its original state after training and playing.
Koptok, to'p	Мяч	Ball	Mashg'ulot va o'yin jarayonida foydalaniladigan sport jihozi. Спортивное оборудование, используемое для обучения и развлечений. Sports equipment used for training and entertainment.
Halqa	Кольцо	Ring	Mashg'ulot va o'yin jarayonida foydalaniladigan sport jihozi. Спортивное оборудование, используемое для обучения и развлечений. Sports equipment used for training and entertainment.
Arg'imchoq	Скакалка	Skip	Mashg'ulot va o'yin jarayonida foydalaniladigan sport jihozi. Спортивное оборудование, используемое для обучения и развлечений. Sports equipment used for training and entertainment.
To'siqlar	Барьеры	Hurdle	Mashg'ulot va o'yin jarayonida foydalaniladigan sport jihozi. Спортивное оборудование, используемое для обучения и развлечений.

			Sports equipment used for training and entertainment.
Sport jihozlari	Спортивный инвентарь	Sports equipment	Mashg'ulot va o'yin jarayonida foydalaniladigan majmualii sport jihozlari. Комплексное спортивное оборудование, используемое для обучения и развлечений. Comprehensive sports equipment used for training and entertainment.
Musiqali o'yinlar	Музыкальные игры	Music games	O'yin jarayonida musiqaga mos o'yin mashqlarini tashkil qilish jarayoni. Процесс организации игровых упражнений в игровом процессе. The process of organizing game exercises in the gameplay.
Raqib	Противник	Rival	O'yin yoki musobaqa jarayonida bahslashuvga kirishiladigan yakka turdagi sportchi hamda jamoa. Индивидуальные спортсмены и команды, которые могут соревноваться в игре или соревновании. Individual athletes and teams that can compete in a game or competition.
Mahorat	Мастерство	Mastery	Mashg'ulot, o'yin va musobaqa jarayonida jismoniy hamda texnik-taktik imkoniyatlarni yuqori darajada ko'rsatish jarayoni. Процесс демонстрации высоких физических, технических и тактических возможностей в мастерской, игре и соревнованиях.

			The process of demonstrating high physical, technical and tactical capabilities in the workshop, game and competition.
Sport	Спорт	Sport	Xususiy musobaqalashuv faoliyati. Частная конкурсная деятельность. Private competitive activity.
Sport bayrami	Спортивный праздник	Sports feast	Biror bir sport turidan tadbirlarni o'tkazish jarayoni. Процесс организации мероприятий из одного вида спорта. The process of organizing events from one sport.
Quvnoq startlar	Веселые старты	Merry starts	Sport mashqlari va turlaridan musobaqalarni o'tkazish jarayoni.(процесс) Процесс проведения спортивных соревнований и видов. The process of sports competitions and sports.
Musobaqa nizomi	Положение соревнований	Statute of the tournament	Biror bir sport turidan musobaqlarni o'tkazishda amal qilinadigan qoidalar. Правила, которые применяются при проведении соревнований по одному виду спорта. Rules, which apply under conducting competition on one mind sport.
Polvon	Силач	Giant	Yuqori darajadagi jismoniy va texnik-taktik qobiliyatlarga ega bo'lgan kurashchi. Истребитель с высоким уровнем физических и технических тактических навыков.

			Fighter with a high level of physical and technical tactical skills.
Ser harakat o'yinlar	Подвижные игры высокой активности	Motion games high adjective	O'yinni mazmunida ko'plab turli harakatlar kiritilgan o'yinlar. В содержание игры входит множество различных действий, в том числе и игры. The content of the game includes many different actions, including games.
Kam harakat o'yinlar	Подвижные игры малой активности	Motion games sedentary adjective	O'yinni mazmunida kam harakatlar kiritilgan o'yinlar. Игры с меньшим количеством действий включены в содержание игры. Games with less action are included in the game content.
Tanaffus	Перемена	Free time	Dars, mashg'ulotlar va o'yinlar oralig'idagi dam olish vaqti. Время отдыха между уроками, занятиями и играми. Rest time between lessons, classes and games.
Dars	Урок занятия	Lesson	Davlat ta'lim standartlari va o'quv dasturlari asosida amalga oshiriladigan jarayon. Процесс, осуществляемый на основе государственных образовательных стандартов и учебных программ. The process carried out on the basis of state educational standards and curricula.
Tayyorlov qism	Подготовительная часть	Part of the preparatory	Mashg'ulotning asosiy qismidan oldingi umumrivojlantiruvchi va

			<p>chigalyozdi mashqlarini bajarish jarayoni. Процесс выполнения предыдущих и громоздких упражнений перед основной частью сессии. The process of doing previous and cumbersome exercises before the main part of the session.</p>
Asosiy qism	Основная часть	The main part	<p>Mashg‘ulot mavzusini mukammal o‘rgatish jarayoni. Совершенный процесс преподавания темы. Perfect process of teaching the topic.</p>
Yakuniy qism	Заключительная часть	The final chapter	<p>Mashg‘ulot jarayonidan so‘ng organizmni dastlabki holatga qaytarishga qaratilgan jarayon. Процесс, направленный на возвращение организма в исходное состояние после тренировочного процесса. The process aimed at returning the body to its original state after the training process.</p>
To‘garak	Кружок	Circle	<p>Biror bir sport turidan qo‘shimcha mashg‘ulotlar tashkil qilish jarayoni. Процесс организации дополнительных занятий по одному виду спорта. The process of organizing additional classes for one sport.</p>
Maydon	Площадка	Piece	<p>Mashg‘ulotlarni tashkil qilish va o‘tkazish joyi. Место проведения и проведения занятий. Location and classes.</p>

Chegara	Граница	Borderline	Mashg'ulot va o'yin jarayonida foydalaniladigan hududlarni chekkasi. Границы, которые используются в обучении и развлечениях. Boundaries that are used in learning and entertainment.
Chiziq	Линия	Line	Mashg'ulot va o'yin jarayonida foydalaniladigan hududdagi chizmalar. Расписания, используемые в обучении и развлечениях. Schedules used in learning and entertainment.
Belgilar	Значки	Badges	Mashg'ulot va o'yin jarayonida foydalaniladigan hududdagi yordamchi jihozlar. Вспомогательное оборудование на территории, используемое в тренировочном и игровом процессе. Auxiliary equipment on the territory, used in training and gameplay.
O'yin chizmasi	Схема игры	Game plans	O'yinni xaritasi. Игровая схема. Game scheme.
Yosh xususiyatlari	Возрастные особенности	Feature age	Shug'ullanuvchilarni yoshini hisobga olinishi. Учитывать возраст участников. To take into account the age of the participants.
Kichik yosh	Младший возраст	Young age	2-10 yoshli bolalar. Дети в возрасте 2-10 лет. Children aged 2-10 years.
O'rta yosh	Средний возраст	In middle age	11-18 yoshli bolalar. Дети в возрасте 11-18 лет. Children aged 11-18 years.
Katta yosh	Старший возраст	Elder age	18 yoshdan kattalar. Более 18 лет.

			For over 18 years.
O'yin elementlari	Элементы игры	Game controls	O'yinning mazmunini tashkil etadigan harakatlar va hokozolar. Действия, составляющие содержание игры, и так далее. Actions that make up the content of the game, and so on.
O'yin maqsadi	Цель игры	The aim of the game	O'yin orqali ta'limiy, tarbiyaviy va sog'lomlashtiruvchi ta'sirga ega bo'ladigan omillar. Факторы, влияющие на образование, воспитание и здоровье через игру. Factors influencing education, training and health through the game.
O'yin vazifalari	Задачи игры	Game functions	O'yinni o'tkazishda ta'limiy, tarbiyaviy va sog'lomlashtiruvchi ta'sirga ega bo'ladigan amallar. Действия, которые оказывают образовательное, воспитательное и оздоровительное влияние на проведение игры. Actions that have an educational, educational and recreational impact on the conduct of the game.

FOYDALANILGAN ADABIYOTLAR

1. O'zbekiston Respublikasining «Jismoniy tarbiya va sport to'g'risida»gi Qonuni. T-2015.
2. O'zbekiston Respublikasi "Ta'lim to'g'risida"gi Qonun 1997 yil 29 avgust.
3. Qudratov R., /Yengil atletika. darslik – T.: 2012 y.160 b
4. Rafiyev H.T., Yengil atletika va uni o'qitish metodikasi, darslik – T.: 2012 y. 150 b
5. Shakirjanova K.T. Yengil atletika (musobaqa qoidalari). O'quv qo'llanma.
"Lider press". – T: 2007 y.
- 4 Ayrapetyants L.R., Pulatov A.A. Voleybol nazariyasi va uslubiyati. // Oliy o'quv yurtlari uchun darslik. T.: 2011. - 278 b.
- 5 Айрапетьянц Л.Р. Волейбол. // Учебник для высших учебных заведений. Т.: Zar qalam. 2006. - 240 с.
7. Айрапетьянц Л.Р., Годик М.А. Спортивные игры. – Т.: Ибн Сино, 1991.-160 с.
8. Баскетбол: 100 упражнений и советов для юных игроков: пер с англ.Nik Sortel /-М.:AST: Astrel, 2005.-237 с.
9. Баскетбол. Теория и методика обучения / под общ. ред. Д.С.Нестеровского.-М.: Академия, 2004.-336с.
10. Ganiyeva F.V. Basketbol o'yinining rasmiy qoidalari. –T., 2007.
11. Краузе Д., Мейер Д. Баскетбол-навыки и упражнение. –М.: АСТ, Астрел, 2006.-216 с.
12. Официал'ные правила баскетбола FIBA 2015. Утвержденная TSB FIBA 2015.
13. Портнов Ю.М. Баскетбол. // Учебник для ВУЗов физической культуры.-М: Астрел сем', 1997.-480 с.
14. Rasulev A.T. Basketbol. // Oliy o'quv yurtlari uchun darslik. O'zDJTI nashiryot bo'limi, 1998.-278 b.
15. Usmonxo'jayev..."Jismoniy tarbiya va sport mashg'ulotlari" T-2005yil.
16. Sh.Qosimov. "Basketbol" T 1982.
17. F.Xo'jayev."Sport o'yinlari" T 2007.
- 18.Изаак В.И. Набиев Т.И. Гандбол в вузе Т., 2005.
19. Pavlov SH, F.Abduraxmanov, J.Akramov Gandbol T., 2005.
20. Павлов Ш., Абдурахманов Ф. Подготовка гандболистов. Т.: 2006.
21. Pavlov SH, Abduraxmanov F., Azizova R. Gandbol T., 2007.

Qo‘shimcha adabiyotlar

1. Mirziyoyev Sh.M. Tanqidiy tahlil, qat’iy tartib-intizom va shaxsiy javobgarlik – har bir rahbar faoliyatining kundalik qoidasi bo‘lishi kerak. Mamlakatimizni 2016 yilda ijtimoiy-iqtisodiy rivojlantirishning asosiy yakunlari va 2017 yilga mo‘ljallangan iqtisodiy dasturning eng muhim ustuvor yo‘nalishlariga bag‘ishlangan Vazirlar mahkamasining kengaytirilgan majlisidagi ma’ruza, 2017 yil 14 yanvar. – Toshkent: “O‘zbekiston”, 2017. – 104 b.

2. Mirziyoyev Sh.M. Buyuk kelajagimizni mard va olijanob halqimiz bilan birga quramiz. – Toshkent “O‘zbekiston” NMIU, 2017. – 48 b.

3. Mirziyoyev Sh.M. Qonun ustuvorligi va inson manfaatlarini ta’minlash – yurt taraqqiyoti va xalq farovonligining garovi. O‘zbekiston Respublikasi Konstitutsiyasi qabul qilinganining 24 yilligiga bag‘ishlangan tantanali marosimdagi ma’ruza. 2016 yil 7 dekabr. Toshkent: “O‘zbekiston” NMIU, 2017. – 48 b.

4. 2017-2021 yillarda O‘zbekiston Respublikasini rivojlantirishning beshta ustuvor yo‘nalishi bo‘yicha Harakatlar strategiyasi. O‘zbekiston Respublikasi Prezidentining 2017 yil 7 fevraldagi PF-4947 sonli Farmoni.

5. N.T.To‘xtaboyev, /Jismoniy tarbiya mutaxassislarining kasbiy mahoratini

rivojlantirish, – T.: 2010 y. 120 b

6. Shakirjanova K.T., Soliyev I.R., / Baryerlar osha yugurishga o‘rgatish

texnikasi va usuliyati, – T.: 2011 y. 130 b

7. Shakirjanova K.T., /Yengil atletika bo‘yicha musobaqalarda kotibiyat

ishini tashkil etish – T.: 2010 y 140 b

8. Shakirjanova K.T., Shokirjonov B.A., Ivanov-Tyurin M.V. /Yadro itqitish.

– T.: 2012 y.160 b

9. Колобов В.А. /Лёгкоатлетическое десуатиборье, – T.: 2013 g.

10. Шакиржанова К.Т., Тухтабоев Н.Т., /Оснoвы техники, методики

обучения в беге на короткие дистанции, – T.: 2012 г.150 с

11. Смуригина Л.В., Ганибоев И.Д., /организация и методика тренировки бегунов на средние дистанции, методическое пособие– T.: 2011 г. 190 с

12. Таранова А.В., Колобов В.А., /Теория и методика обучения легкой атлетике в профессиональной подготовке студентов ИФК, методическое пособие– T.: 2012 г.160 с

13. Айрапетянц Л.Р. Волейбол. Книга тренера-Т.1995 й.
14. Ayrapetyans L.R., Pulatov A.A., Isroilov Sh.X. Voleybol. // Oliy o'quv yurtlari umumiy kurs talabalari uchun o'quv qo'llanma. T.: 2009. – 77 b.
15. Ayrapetyans L.R., Pulatov A.A. Voleybol nazariyasi va uslubiyati. // Oliy o'quv yurtlari uchun darslik. T.: Fan va texnologiya. 2012. - 208 b.
16. Voleybol. Rasmiy musobaqa qoidalari. // Rus tilidan A.Pulatov tomonidan o'girilgan. T.: 2002. -79 b.
17. Железняк Ю.Д. Спортивная ориентация и отбор. // Волейбол. Учебник для ИФК. М.:ФиС, 1991, С.122-129.
18. Isroilov Sh.X. Voleybol. // Olimpiya zahiralari kollejlari talabalari uchun o'quv qo'llanma. T.: Tasvir, 2008. – 144 b.
19. Isroilov Sh.X. Voleybol. // Kasb-hunar kollejlari talabalari uchun o'quv qo'llanma. Qayta ishlangan va to'ldirilgan 2-nashri. T.: Ilm-Ziyo, 2009. - 160 b.
20. A.Pulatov. Voleybol // Ma'ruzalar to'plami. T.: 2004. - 71 b.
21. A.Pulatov. Yosh voleybolchilar tezkorlik-kuch sifatlarini shakllantirish uslubiyati. // Uslubiy qo'llanma. T., 2008.
22. V.Nigmonov, F.Xo'jayev, K.Raximqulov. "Sport o'yinlari" kasb-hunar kollejlari uchun o'quv qo'llanma. – T.: «Ilm ziyo».2007 y.
23. Кун Л. Всеобщая история физической культуры и спорта. М., «Просвещение», 1992.
24. Karimov M. O'zbekistonda gimnastika. T., O'zDJTI, 1999.
25. Cross Fit. Gymnastics training guide. Copyright 2015. P 51.
26. Маркосян А. Физиология. М., «Медицина», 1996.
27. Маслякова В. Массовая физическая культура в вузе. М., «Высшая школа», 1999.
28. Миняев Б. Основы методики физического воспитания. М., «Высшая школа», 1999.
29. Morgunova I.I. Gimnastika va uni o'qitish metodikasi. Kasb-hunar kollejlari uchun o'quv qo'llanma. «ILM ZIYO» Toshkent – 2011 y.
30. Сушко Г.К. Гимнастика и методика её преподавания T.: ILM ZIYO.-2012 г.
31. Фалин В. Основы юношеского спорта. М., «ФиС», 1999.

Xorijiy adabiyotlar

1. Teaching Athletics Skills, Part 1. Special Olympics Athletics Coaching Guide- September 2007
2. Run! Jump! Throw!, Harald Muller ,Wolfgang Ritzdorf. 2009
3. Introduction to the Theory TRAINING / Peter J. L. Thompson. IAAF-2009
4. Track and Field Facilities Manual Editorial Board. Denis Wilson. IAAF-2009
5. P. Edwards M.A. Gymnastics, London, The Royal Navy, 1999 u.
6. P. Edwards M.A. Athletics, London, The Royal Navy, 1999 u.
7. P. Edwards M.A. Swimming, London, The Royal Navy, 1999 u.
8. Teri Clemens. Jenny McDowell Amerika voleybol murabbiylari assosatsiyasi Voleybol Human Kinetics – 2012
9. Teri Clemens, Jenny McDowell. The volleyball Drill book // 125 technical and tactical Drills / American volleyball coaches association. 2012. - 239s.
10. Pittera.C, PeData.P, Pasqualoni.P. Volleyball for 11-14 years old children / Federazione italiana pallavolo. 2010. - 685s.

Internet manbalar

1. www.Ziyonet.uz
2. Xalqaro Yengil atletika Federatsiyasi tarmog'i, www.IAAF.org.
3. O'zbekiston Yengil Atletika Federatsiyasi tarmog'i www.uzathletics.uz.
4. Osiyo Yengil Atletika Federatsiyasi tarmog'i www.asianathletics.org.
5. www.trackandfield.ru
6. www.athletics.by
7. www.rusathletics.com
8. www.fiba.org
9. www.allbasketball.ru
10. www.basket.ru
11. www.rsl.ru

MUNDARIJA

Kirish	3
I bob. BASKETBOL	6
1.1. Basketbolning paydo bo‘lishi va rivojlanishi	6
1.2. O‘zbekistonda basketbolning rivojlanishi	15
1.3. O‘yin texnikasi	23
1.4. Himoya texnikasi.....	40
1.5. O‘yin taktikasi asoslari. Asosiy tushunchalarning ta’rifi.....	47
1.6. Himoya taktikasi.....	58
1.7. O‘yin qoidasi va musobaqa tashkil qilish asoslari.....	66
II bob. VOLEYBOL	78
2.1. Voleybolning O‘zbekistonga kirib kelishi va rivojlanishi	84
2.2. Voleybol o‘yin texnikasi va taktikasi.....	95
2.3. Voleybol o‘yinida hujum texnikasi va taktikasi.....	99
2.4. To‘p uzatish.....	101
2.5. To‘pni o‘yinga kiritish.....	104
2.6. Hujum zarbalari.....	107
2.7. Hujum taktikasi.....	112
2.8. Voleybol o‘yinida himoya texnikasi va taktikasi.....	118
2.9. To‘siq qo‘yish.....	122
2.10. Voleybol to‘pini o‘yinga kiritish.....	129
2.11. Hujum zarbalarini berishni o‘rgatish.....	135
2.12. To‘siq qo‘yishga o‘rgatish.....	137
2.13. Voleybol maydonida foydalaniladigan jihozlar va anjomlar	138
III bob. QO‘L TO‘PI (GANDBOL)	143
3.1. Gandbol o‘yining paydo bo‘lish tarixi.....	143
3.2. O‘zbekistonda gandbol o‘yining rivojlanishi.....	144
3.3. Gandbol o‘yining umumiy tasnifi.....	148
3.4. Gandbol o‘yini texnikasi.....	155
3.5. Darvozabon o‘yini texnikasi.....	170

IV bob. FUTBOL.....	176
4.1. Futbol o‘yinining paydo bo‘lish tarixi.....	176
4.2. O‘zbekistonda futbolning rivojlanishi.....	178
4.3. Maydon, jihoz va anjomlar.....	180
4.4. O‘yin texnikasi.....	184
4.5. O‘yin taktikasi.....	231
V bob. STOL TENNIS TARIXI	264
5.1. Stol tennisida o‘yin qoidalari.....	265
5.2. Musobaqalarni tashkil qilish.....	281
VI bob. BADMINTON.....	284
6.1. Badmintonni paydo bo‘lishi va uni shakllanish bosqichlari	284
6.2. Badmintonning mustaqillik davrigacha rivojlanishi.....	287
6.3. Texnika haqida tushuncha.....	289
6.4. Hujum texnikasi. Zarbalarning turlari	301
GLOSSARIY.....	306
FOYDALANILGAN ADABIYOTLAR.....	323

I.A.Tursunaliyev

Sport o‘yinlari

Muxarrir: *L. Qo‘chqorova*

Texnik muxarrir: *U. Asadov*

Saxifalovchi: *M. Xamitov*

Nashriyot litsenziyasi № 001734, 12.04.2021 y.

Bosishga 10.04.2021 ruxsat etildi
Bichimi 60x84 ¹/₁₆, «Peterburg» garniturasida, Ofset qog‘ozi
Bosma tabog‘i 20, 75 p.l. Adadi 300 nusxa. Buyurtma № 61
«UMID DESIGN» nashriyoti
«UMID DESIGN» XK bosmaxonasida chop etildi.
O‘zbekiston Respublikasi, Toshkent shahri
Navoiy ko‘chasi 22-uy